



## خدمات طلایی نیکان

**خدمات طلایی نیکان** با دو دهه فعالیت در عرصه لوازم خانگی، با هدف مشتری مداری و ارائه خدمات در سطح استاندارد، نماینده محصولات ایندیزیت، اکسپریتال، آریستون، تکا و ویرپول می باشد.

ضمانت نامه معتبر این شرکت با پشتوانه کمپانی های تولید کننده در اروپا، یکی از معتبرترین شرکت های خدماتی در سراسر کشور شناخته شده است که موفق به دریافت گواهی نامه استاندارد ایزو ۹۰۰۱-۲۰۱۵ گردیده است.

این شرکت با دارا بودن تکنسین های مجرب و آموزش دیده و در اختیار داشتن انواع قطعات مورد نیاز در انبار مدرن و مکانیزه پاسخگوی نیاز مشتریان می باشد.

مجهز بودن به کارگاه تعمیرات الکترونیک با استفاده از تجهیزات و تکنولوژی روز، استفاده از شیوه های نوین ارتباطی و نظرخواهی از مشتریان از دیگر ویژگی های خدمات طلایی نیکان در سراسر کشور می باشد.

باشد که بتوانیم در این راستا حامی مردم خوب و خوش سلیقه ایران عزیزمان باشیم.

تضمین رسیدن شما به هدف مدیترانه، پرسنل مجرب،



- دارنده گواهی نامه ایزو ۲۰۱۵: ۹۰۰۱ از شرکت SGS
- دارنده گواهی نامه مشتری مداری شرکت QMS ایتالیا
- دارنده گواهی نامه و تندیس رعایت حقوق مصرف کنندگان



021 - 88 50 00 00



فون واژه NIKAN 885



NIKAN COMPANY



WWW.NIKAN-CO.COM

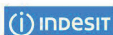

**Whirlpool**

دفتريچه راهنمای استفاده از دستگاه: AWOC 7109 / WWDC 8200 FL



MODEL: AWOC 7109

WWDC 8200 FL

WASHING MACHINE

## فهرست

- ۴..... موارد استفاده از ماشین لباسشویی
- ۴..... توصیه های ایمنی و عمومی
- ۶..... اعلامیه انطباق اتحادیه اروپا
- ۷..... نکات قبل از شروع کار با ماشین لباسشویی
- ۹..... معرفی ماشین لباسشویی
- ۱۰..... پیش از اولین چرخه شستشو
- ۱۰..... آماده سازی البسه جهت شستشو
- ۱۲..... قراردادن البسه در ماشین
- ۱۲..... مواد شوینده اصلی و مواد کمکی
- ۱۳..... میزان مواد شوینده
- ۱۴..... محل اضافه کردن مواد شوینده اصلی و مواد شوینده کمکی
- ۱۵..... تخلیه آب باقی مانده/تمیز کردن فیلتر
- ۱۷..... مراقبت و تعمیرات
- ۱۸..... تمیز کردن فیلتر صافی درون شیلنگ ورودی آب
- ۲۰..... حفظ رطوبت البسه پس از مرحله خشک کن
- ۲۰..... لوازم جانبی
- ۲۱..... خدمات پس از فروش
- ۲۱..... عیب یابی
- ۲۴..... توضیح نشانگرهای خطا
- ۲۶..... اتصالات الکتریکی
- ۲۹..... اتصال شیلنگ ورودی آب
- ۳۰..... اتصال شیلنگ تخلیه

## موارد استفاده از ماشین لباسشویی

- این ماشین لباسشویی صرفاً جهت کاربری بعنوان ماشین شستشوی البسه با حجم بالا، طراحی شده و متناسب با مصرفه شخصی و خانگی می‌باشد.
- جهت استفاده، دستورالعمل ارائه شده در دفترچه راهنما را مطالعه و در مواقع استفاده از ماشین لباسشویی از جدول برنامه‌ها استفاده نمایید.
- لطفاً در نگهداری این دفترچه و جدول برنامه‌ها کوشا باشید؛ در صورتیکه این ماشین لباسشویی را به شخص دیگری واگذار می‌کنید، دفترچه راهنما و جدول برنامه‌ها را نیز به ایشان تحویل دهید.

## توصیه‌های ایمنی و عمومی

### ۱. دستورالعمل‌های ایمنی

- این ماشین لباسشویی جهت استفاده در داخل منزل مناسب می‌باشد.
- مواد مشتعل شونده را نزدیک دستگاه نگهداری نکنید.
- به کودکان اجازه بازی با دستگاه را نداده و همواره مراقب باشید که داخل مخزن نشده و از دستگاه بالا نروند.
- این دستگاه برای استفاده توسط کودکان، افرادی با ناتوانی فیزیکی، حسّی، ذهنی یا افراد فاقد تجربه و دانش مناسب نمی‌باشد.
- کودکان نباید با دستگاه بازی نمایند. نظافت و تعمیرات مربوط به کاربر نباید توسط کودکان حتی با نظارت والدین انجام شود.
- در دمای کمتر از ۵ درجه سانتیگراد از ماشین لباسشویی استفاده نکنید.
- برای مدل‌های میله: اگر می‌خواهید یک خشک کن در بالای ماشین لباسشویی قرار دهید، ابتدا با خدمات طلایی نیکان تماس بگیرید. این شرایط در صورتی امکان پذیر است که خشک کن با استفاده از لوازم بسته بندی مناسب و موجود در خدمات طلایی نیکان ثابت گردد.
- در مواقعی که از ماشین لباسشویی استفاده نمی‌کنید آن را از برق بکشید.
- در مواقع عدم استفاده از دستگاه، شیر آب را ببندید.
- پیش از نظافت و تعمیرات دستگاه، آن را خاموش کرده و برق را قطع کنید.

- درب ماشین لباسشویی را هرگز با فشار باز نکرده و از آن بعنوان پله یا تکیه‌گاه پا برای بالا رفتن استفاده نکنید.
- در صورت نیاز به تعویض کابل برق با خدمات طلائی نیکان تماس گرفته و کابل مناسب را از ایشان خریداری نمایید. تعویض کابل باید توسط تکنسین خدمات طلائی نیکان انجام پذیرد.
- برای مدل‌های توکار:
  - پیش از اتمام نصب توکار، از دستگاه استفاده نکنید.
  - هرگز پوشش بالایی دستگاه را جدا نکنید.
  - کودکان زیر ۳ سال باید از ماشین لباسشویی دور نگه داشته شوند.
  - منافذ تهویه هوا که در زیر دستگاه تعبیه شده‌اند نباید توسط فرش ضخیم مسدود شوند.
- اگر قصد دارید ماشین لباسشویی را روی پایه یا محل دارای ارتفاع قرار دهید، از موارد زیر اطمینان حاصل نمایید:
  - پایه برای تحمل وزن بالای ماشین لباسشویی به اندازه کافی محکم باشد.
  - پایه به صورت کاملاً تراز قرار گرفته باشد
  - سطح پایه به اندازه کافی بزرگ باشد، و همچنین فضای اطراف ماشین لباسشویی را به خوبی ببوشاند تا در مواقعی که وسیله عملکرد غیر عادی دارد، بتواند از تکان خوردن و جابجایی آن جلوگیری نماید.

## ۲. بسته‌بندی

- اجزای بسته‌بندی ۱۰۰ درصد قابل بازیافت بوده و با علامت مربوطه  مشخص شده است. در زمان دورانداختن بسته بندی دستگاه از قوانین محلی پیروی نمایید.

## ۳. دور انداختن اجزای بسته بندی و ماشین لباسشویی‌های قدیمی

- ماشین لباسشویی از اجزای قابل بازیافت ساخته شده و باید مطابق با قوانین محلی دور انداخته شود.
- پیش از دور انداختن دستگاه تمام مواد شوینده باقی‌مانده را پاک کرده و سیم

برق آن را قطع نمایید. به این طریق دستگاه شما غیر قابل استفاده می‌گردد.

- این دستگاه با قوانین اروپایی 2002/96/EC در تجهیزات زباله‌های الکتریکی و الکترونیکی (WEEE) مطابق می‌باشد. با اطمینان از بازیافت صحیح دستگاه خود، به جلوگیری از اثرات منفی ناشی از مدیریت نامناسب زباله‌ها در محیط زیست و سلامتی انسان، کمک خواهید کرد.

- علامت  روی محصول، یا در دفترچه راهنما، بیانگر آن است که این وسیله بعنوان زباله خانگی در نظر گرفته نمی‌شود و باید به مراکز مخصوص تفکیک زباله‌ها جهت بازیافت لوازم الکترونیکی و الکتریکی انتقال داده شود. دور انداختن دستگاه باید مطابق با قوانین زیست محیطی انجام شود. برای اطلاعات بیشتر در مورد بازیافت این محصول با شهرداری محل یا فروشنده لوازم خود تماس بگیرید.

#### ۴. یخ‌زدگی

- دستگاه را در اتاق سرد قرار ندهید. در صورت الزام، مطمئن شوید که لباسشویی پس از هر مرتبه شستشو کاملاً تخلیه شده است:
- شیلنگ ورودی را از شیر آب جدا کرده و اجازه دهید آب بطور کامل خارج شود.
- شیلنگ تخلیه را از لوله سیفون و یا سینک دستشویی جدا کرده و اجازه دهید آب بطور کامل تخلیه شود.
- آب باقی مانده در ماشین را مطابق با دستورالعمل‌های موجود در بخش "تخلیه آب باقی مانده" خالی نمایید.

#### ۵. اعلامیه انطباق اتحادیه اروپا

- این دستگاه استانداردهای اروپایی ذیل را شامل می‌شود:
- دستورالعمل ولتاژ پایین 2006/95/EC
- دستورالعمل سازگاری الکترو مغناطیسی 2004/108/EC

خدمات طلایی نیکان هیچ گونه تعهدی در قبال آسیب‌ها و خسارات البسه ناشی از عدم رعایت نکات مندرج در دفترچه راهنما یا موجود در البسه بر عهده نخواهد داشت.

## نکات قبل از شروع کار با ماشین لباسشویی

### ۱. باز کردن بسته بندی و بررسی محصول

- پس از باز کردن بسته بندی، از سالم بودن ماشین لباسشویی اطمینان حاصل فرمایید. در صورت تردید، از آن استفاده نکرده و با خدمات طلایی نیکان و فروشنده لوازم خود تماس بگیرید.
- اجزای بسته بندی (کیسه های پلاستیکی، قسمت های پلی استایرن و غیره) را جهت جلوگیری از خطرات احتمالی، از دسترس اطفال دور نگه دارید.
- اگر ماشین لباسشویی قبل از رسیدن به محل در معرض سرما قرار گرفته است، قبل از راه اندازی آن را به مدت چند ساعت در دمای اتاق نگه دارید.

### ۲. برداشتن پیچ و مهره های مخصوص جابجایی

- ماشین لباسشویی به منظور جلوگیری از هرگونه آسیب احتمالی به داخل دستگاه در هنگام جابه جایی به وسیله پیچ و مهره مخصوص حمل و نقل، بسته شده است. ضروری است قبل از استفاده از دستگاه این پیچ ها را باز نمایید.
- بعد از جدا کردن اتصالات، محل آن ها را با ۴ کلاهک پلاستیکی موجود، ببوشانید.

### ۳. نصب ماشین لباسشویی

- لایه پلاستیکی محافظ را از روی صفحه کنترل بردارید (در صورت موجود بودن در مدل دستگاه شما)
- جهت جابجایی دستگاه از سقف آن استفاده نکنید.
- دستگاه را در سطحی تراز و محکم نصب کنید. بهتر است آن را در گوشه اتاق قرار دهید.
- از قرار گرفتن هر چهار پایه روی زمین و ثابت بودن آنها اطمینان حاصل نموده و سپس از تعادل دستگاه مطمئن شوید. (با استفاده از آب تراز)
- در صورت قرار گیری در زمین های چوبی یا موارد دیگر (مانند پارکت یا لمینت)، دستگاه را روی تخته ای چندلایه با سطح  $60 \times 60$  سانتی متر با حداقل ۳ سانتی متر ضخامت قرار دهید.
- مطمئن شوید که منافذ تهویه هوای موجود در زیر دستگاه (در صورت

وجود در مدل دستگاه شما) توسط فرش یا موارد دیگر مسدود نشده باشند.

#### ۴. ورودی آب

- با رعایت مقررات شرکت آب و فاضلاب محل خود، شیلنگ ورودی آب را به فلکه اصلی آب آشامیدنی وصل کنید.
- برای مدل‌هایی با یک شیرفلکه ورودی از آب سرد استفاده نمایید.
- برای مدل‌هایی با دو شیرفلکه ورودی از آب سرد و گرم، یا فقط آب سرد (بخش "راهنمای نصب" را مطالعه کنید) استفاده نمایید.
- شیر آب: از روزه  $\frac{3}{4}$ " جهت اتصال شیلنگ استفاده نمایید.
- فشار آب (فشار جریان): ۱۰۰ - ۱۰۰۰ کیلوپاسکال (۱ تا ۱۰ بار)
- تنها از شیلنگ‌های جدید جهت اتصال ماشین لباسشویی به شیر آب استفاده نمایید.
- در مدل‌هایی که از آب گرم استفاده می‌نماید، دمای ورودی آب نباید بیش از ۶۰ درجه سانتیگراد باشد.

#### ۵. تخلیه

- جهت تخلیه آب، شیلنگ تخلیه را به یک سیفون یا خروجی دیگر متصل نمایید.
- در صورت اتصال ماشین لباسشویی به سیستم تخلیه فاضلاب یکپارچه، از مجهز بودن دستگاه به لوله تهویه برای جلوگیری از پر شدن و تخلیه شدن همزمان آب، اطمینان حاصل نمایید. (حالت عملکرد سیفون)

#### ۶. اتصالات برق

- اتصالات برق باید توسط یک تکنسین حرفه‌ای مطابق با دستورالعمل‌های تولیدکننده و قوانین ایمنی استاندارد انجام شود.
- اطلاعات موجود در رابطه با ولتاژ، مصرف برق و ایمنی مورد نیاز در داخل درب دستگاه آورده شده است.
- دستگاه باید طبق مقررات جاری، توسط یک پریز به همراه سیم ارت به منبع اصلی برق وصل شده باشد. اتصال دستگاه به زمین جهت تخلیه جریان برق باید بصورت قانونی انجام گیرد خدمات طلایی نیکان هیچ گونه مسئولیتی در قبال هرگونه آسیب و خطرات ناشی از عدم انجام قوانین ذکر شده بر عهده



نخواهد داشت.

- از سیم‌های رابط یا چند راهی استفاده نکنید.
- پس از نصب دستگاه همواره از دسترسی به پریز برق و امکان قطع برق از کنتور بوسیله یک کلید، اطمینان حاصل نمایید..
- در صورت آسیب دیدگی ماشین لباسشویی در حین حمل، آن را روشن نکرده و با خدمات طلایی نیکان تماس بگیرید.
- تعویض کابل‌های برق تنها توسط تکنسین خدمات طلایی نیکان باید انجام شود.
- در صورت تمایل به استفاده از دستگاه محافظ جریان برق، ترجیحاً از مدلی استفاده کنید که دارای نماد  باشد.
- اگر در جلوی دستگاه فرش قرار نگرفته است با پای برهنه از دستگاه استفاده نکنید.

معرفی ماشین لباسشویی (تصویر ۱)

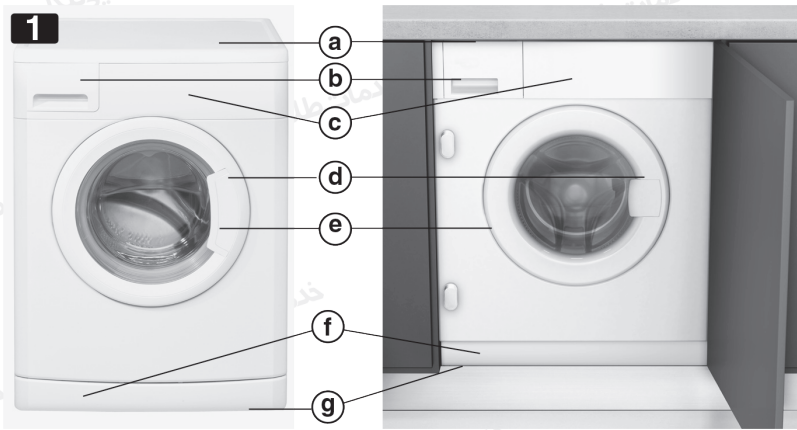

(با توجه به مدل متغیر است)

(a) سقف دستگاه (برای مدل‌های مبله) / پوشش بالایی (برای مدل‌های توکار)

(b) کشوی موادشوینده

(c) صفحه کنترل

(d) برجسب اطلاعات (داخل درب)

(e) درب دستگاه

(f) دسترسی پمپ با فیلتر و شیلنگ تخلیه اضطراری (در صورت وجود) در پشت

پنل تزئینی دستگاه

(g) پایه‌های قابل تنظیم

### درب دستگاه

- برای باز کردن درب، دستگیره درب را گرفته و آن را بکشید.
- برای بستن، درب را بدون فشار اضافی هل داده تا زمانیکه صدای بسته شدن آن شنیده شود.

### پیش از اولین چرخه شستشو

- پیشنهاد می‌کنیم برای تمیز کردن آب باقی مانده که توسط سازنده برای تست دستگاه به کار رفته، ابتدا شستشویی کوتاه بدون البسه انجام دهید.

۱. شیر آب را باز کنید

۲. درب دستگاه را ببندید

۳. مقدار کمی مواد شوینده (حداکثر ۳/۱ مقدار پیشنهادی تولید کننده جهت البسه نه چندان کثیف) در محفظه شستشوی اصلی [۱] و کشوی مواد شوینده بریزید.

۴. برنامه شستشوی ایفای مصنوعی در ۶۰ درجه سانتیگراد را انتخاب کنید ("جدول برنامه‌ها" را ملاحظه نمایید).

### آماده سازی البسه جهت شستشو

#### تفکیک البسه

۱. البسه خود را بر اساس دسته بندی‌های زیر جدا نمایید:

#### جنس پارچه / علامت های موجود در برچسب مراقبت لباس

پارچه‌های نخی، ایفای ترکیبی، مراقبت آسان / ایفای مصنوعی، پشمی و مواردیکه باید با دست شسته شوند.

#### رنگ البسه

البسه سفید را از موارد رنگی جدا نمایید. موارد رنگی جدید را به صورت

جداگانه بشوید.

## اندازه

به منظور بالا بردن کارایی شستشو و توزیع مناسب در دیگ، لباس هایی با سایزهای مختلف را با هم بشوئید.

## لطافت پارچه

البسه لطیف را به صورت جداگانه بشوئید. از برنامه جدید مخصوص البسه پشمی PURE NEW WOOL استفاده کنید و پرده ها و موارد حساس استفاده نمایید. همیشه برای شستشو، گیره های پرده را جدا کرده یا در غیر این صورت آن را در یک کیسه نخی گذاشته و بشوئید. از برنامه مخصوص البسه با شستشوی دستی استفاده نمایید. برای شستشوی موارد کوچکی مانند جوراب، کمر بند یا البسه دارای سنجاق و گیره، آن را در کیسه های نخی مخصوص قرار داده یا آنها را در روبالشی های زیپ دار بگذارید.

## ۲. جیبها را خالی نمایید

مواردی مانند سوزن و سکه می توانند علاوه بر البسه به مخزن ماشین لباسشویی نیز آسیب وارد نمایند.

## ۳. بستن البسه

زیپها، دکمه و گیره های البسه را ببندید. کمر بند یا ربانها نیز باید بسته شده یا گره زده شوند.

## از بین بردن لکهها

- لکه های حاصل از خون، شیر، تخم مرغ و دیگر مواد طبیعی عموماً در مرحله آنزیم برنامه پاک می شود.
- برای از بین بردن لکه های حاصل از قهوه، چای، چمن و میوه ها مقداری لکه بر به محفظه شستشوی اصلی [۱۱] در کشوی شوینده اضافه نمایید.
- پیش از شستشو باید لکه های خیلی سخت را پیش شستشو داده و آن را تمیز نمایید.

## رنگ کردن و سفید کردن

- تنها از رنگ کننده یا سفید کننده مخصوص ماشین لباسشویی استفاده نمایید.

• از دستورالعمل تولیدکننده پیروی نمایید.

• قطعات پلاستیکی و لاستیکی ماشین ممکن است توسط سفید کننده یا رنگ کننده لکه دار شوند.

### قرار دادن البسه در ماشین

۱. درب دستگاه را باز نمایید.

۲. البسه خود را بدون پر کردن بیش از حد مخزن و به صورت پخش شده در ماشین لباسشویی قرار دهید. به وزن البسه موجود در جدول برنامه‌ها دقت نمایید (پر کردن بیش از ظرفیت ماشین باعث کاهش کیفیت شستشو شده و البسه را چروک خواهد کرد).

۳. درب دستگاه را ببندید. مراقب باشید که البسه میان درب و درزگیر آن نماند.

### مواد شوینده اصلی و مواد کمکی

⚠️ مواد شوینده را در مکانی ایمن، خشک و دور از دسترس کودکان قرار دهید.

⚠️ در شستشوی البسه از هیچ حلالی استفاده نکنید. (برای مثال: تینر، بنزین) پارچه‌هایی که در تماس با حلال‌ها و مایعات قابل اشتعال بوده‌اند را در ماشین لباسشویی قرار ندهید.

تنها از مواد شوینده و /یا نرم کننده‌ای استفاده نمایید که مخصوص ماشین‌های لباسشویی خانگی تولید شده است. توصیه‌های موجود در برچسب مراقبت از البسه را ملاحظه نمایید.

انتخاب مواد شوینده به موارد ذیل بستگی دارد:

• نوع پارچه

• رنگ

• دمای شستشوی پیشنهادی

• میزان و نوع کیفی

نوع البسه	نوع مواد شوینده
البسه سفید مقاوم (شستشو با آب سرد - دمای ۹۵ درجه سانتیگراد)	مواد شوینده قوی با سفید کننده
شستشوی البسه سفید حساس (شستشو با آب سرد - دمای ۴۰ درجه سانتیگراد)	مواد شوینده ملایم با سفید کننده
البسه با رنگ های روشن / پاستل - سایه دار شستشو با آب سرد - دمای ۶۰ درجه سانتیگراد	مواد شوینده با سفید کننده
رنگ های قدرتمند (شستشو با آب سرد - ۶۰ درجه سانتیگراد)	مواد شوینده البسه رنگی بدون سفید کننده
رنگ های تیره / مشکی (شستشو با آب سرد - ۶۰ درجه سانتیگراد)	مواد شوینده مخصوص البسه تیره / مشکی

توصیه می شود برای لباس هایی که نیاز به مراقبت ویژه دارند ( مثل پارچه های پشمی و میکروفایبری) از شوینده ها، نرم کننده یا مواد پیش شستشوی مخصوص و موجود در بازار استفاده نمایید.

زمانیکه گزینه "پیش شستشو" را فعال کرده اید از مواد شوینده مایع در قسمت شستشوی اصلی استفاده نکنید. هنگام انتخاب گزینه شروع با تاخیر / پایان با تاخیر در برنامه شستشو (بر اساس مدل) از مواد شوینده مایع استفاده نکنید.

### میزان مواد شوینده

برای مقدار مصرف مواد شوینده، از توصیه های مندرج در بسته بندی مواد شوینده پیروی نمایید: این مقدار بر اساس موارد زیر توصیه شده است:

- میزان و نوع کثیفی
  - حجم البسه جهت شستشو
  - با ظرفیت کامل: از دستورالعمل های تولید کننده مواد شوینده پیروی نمایید.
  - نصف ظرفیت:  $\frac{3}{4}$  از ظرفیت استفاده شده در ظرفیت کامل استفاده می شود.
  - حداقل ظرفیت (حدود ۱ کیلوگرم): نیمی از ظرفیت مورد استفاده برای ظرفیت کامل را استفاده نمایید.
- اگر مرجع مشخصی برای شستشو در بسته بندی مواد شوینده وجود ندارد به

**این نکته توجه نمایید:** تولیدکننده‌های مواد شوینده معمولا ۰.۵ کیلوگرم البسه برای مواد شوینده بسیار قوی و ۰.۲ کیلوگرم البسه برای مواد شوینده ملایم پیشنهاد می‌نمایند.

سختی آب منطقه خود را از سازمان آب محل خود سوال نمایید. آب نرم نیاز به مواد شوینده کمتری نسبت به آب سخت دارد.

### توجه نمایید:

استفاده بیش از اندازه از مواد شوینده موجب افزایش تشکیل کف شده و بازده شستشو را کاهش می‌دهد. اگر ماشین لباسشویی کف زیادی را تشخیص دهد مانع از عملکرد خشک کن شده، و با افزایش زمان برنامه مصرف آب را بیشتر می‌کند (به علائم تشکیل کف در بخش "عیب یابی" مراجعه نمایید). استفاده از شوینده بیش از حد موجب ایجاد لک در البسه تیره شده و همچنین آهکی شدن سیستم گرمایشی، دیگ و شیلنگ‌ها را در پی خواهد داشت.

### محل اضافه کردن مواد شوینده اصلی و مواد شوینده کمکی (تصویر ۲)

#### ||| محفظه پیش شستشو

• مواد شوینده جهت مرحله پیش شستشو (تنها در صورت فعال کردن گزینه "پیش شستشو")

#### ||| محفظه شستشوی اصلی

• مواد شوینده برای مرحله شستشوی اصلی (باید جهت تمام برنامه های شستشو اضافه گردد)

• مواد شوینده کمکی جهت لکه ببری (اختیاری)

• نرم کننده آب (اختیاری، برای آب هایی با سختی کلاس ۴ یا بیشتر پیشنهاد می‌شود)



### ✿ محفظه نرم کننده

• نرم کننده البسه (اختیاری)

در هنگام پر کردن مخازن دقت کنید مقدار شوینده، نرم کننده و ماده کمکی از سطح "MAX" تجاوز نکند. در صورت استفاده از مواد شوینده مایع، درب کشو را بلافاصله پس از پر کردن مواد شوینده ببندید.

برای اطلاعات بیشتر در خصوص استفاده از مواد شوینده و نرم کننده، به جدول برنامه‌ها مراجعه کنید.

### ⚠ استفاده از سفید کننده کلردار

• البسه را در برنامه مورد نظر شسته (نخی، ایاف مصنوعی) و میزان مناسبی از مواد سفید کننده را به محفظه نرم کننده اضافه نمایید (با احتیاط درب آن را ببندید).

• بلافاصله پس از پایان برنامه، برنامه "آبکشی و خشک کن" را شروع کرده تا بوی سفید کننده از بین برود؛ در صورت تمایل می‌توانید نرم کننده را نیز اضافه نمایید.

• هرگز سفید کننده و نرم کننده را به صورت همزمان در محفظه نرم کننده نریزید.  
• ترجیحاً از سفید کننده‌های اکسیژنه استفاده کنید؛ در این مورد از دستورالعمل سازنده پیروی نمایید.

### تخلیه آب باقی مانده / تمیز کردن فیلتر

بهتر است حداقل دو یا سه مرتبه در سال فیلتر را بررسی و تمیز نمایید. این کار را در شرایط زیر انجام دهید:

• اگر علامت "تمیز کردن پمپ" (⊗) روشن شود.  
• اگر دستگاه به خوبی تخلیه نشود یا اگر عملکرد چرخه خشک کن دچار نقص گردد.

• اگر ماشین لباسشویی در اتاقی سرد قرار داده شده است، برای جلوگیری از آسیب دستگاه باید پس از هر مرتبه شستشو آب باقی مانده را تخلیه نمایید.  
مهم: قبل از تخلیه دستگاه از خنک شدن آب اطمینان حاصل کنید.

۱. دستگاه را خاموش کرده و از برق بکشید.

۲. برای باز کردن پنل تزئینی پایین دستگاه (بر اساس مدل) به روش زیر عمل نمایید:



۳ - جهت آزاد شدن پایه، زبانه های چپ و راست (در صورت وجود) را فشار داده و آن را جدا کنید. (تصویر ۳)



- با استفاده از سیفون متصل به مخزن مواد شوینده پنل پایینی را خارج نمایید: یک سمت پنل را با دست به پایین فشار دهید سپس سیفون را در فضای خالی میان پایه و پنل جلویی قرار داده و پایه را باز نمایید (تصویر ۴).  
- برای مدل های توکار: پایه دستگاه را جدا کرده و آن را خارج نمایید.



۳. یک ظرف در کنار ماشین لباسشویی قرار دهید.  
۴. اگر دستگاه شما دارای شیلنگ تخلیه اضطراری می باشد: شیلنگ را باز کنید و یا آن را از کف



ماشین بیرون بکشید. (طبق مدل دستگاه) در صورت عدم وجود شیلنگ تخلیه اضطراری، یک ظرف پهن و صاف زیر فیلتر قرار دهید. (تصویر ۶) از مراحل ۵ تا ۸ چشم پوشی کرده و از مرحله ۹ ادامه روند را انجام دهید.



۵. شیلنگ اضطراری را داخل ظرف نگه داشته و درپوش آن را بردارید. (تصویر ۵)  
۶. آب را بطور کامل تخلیه و درپوش شیلنگ را ببندید. (تصویر ۷)



۷. شیلنگ تخلیه اضطراری را در جای خود بسته، یا با توجه به مدل دستگاه، آن را در کف زیرین ماشین قرار دهید.

۸. یک پارچه نخی جاذب (مانند حوله) را در جلوی فیلتر روی زمین بیندازید.

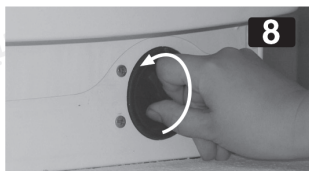

۹. به آرامی با چرخاندن فیلتر در خلاف جهت عقربه های ساعت آن را باز نمایید (تصویر ۸): منتظر بمانید تا تمام آب تخلیه شود، سپس فیلتر را کاملا باز کرده و آن را خارج نمایید.

۱۰. جهت تمیز کردن فیلتر: فیلتر و محفظه آن را تمیز نمایید؛ بررسی کنید که روتور پمپ در محفظه فیلتر به راحتی حرکت نماید.

۱۱. فیلتر را مجدد در جای خود قرار داده و آن را تا زمانیکه محکم شود در جهت عقربه های ساعت بچرخانید.

۱۲. برای فعال کردن مجدد برنامه اقتصادی "Eco system" حدود ۱ لیتر آب در کشوی مواد شوینده بریزید، بررسی نمایید که فیلتر به خوبی در جای خود قرار گرفته باشد و هیچ آبی از آن خارج نشود.



۱۳. پنل تزئینی را مجدد نصب نمایید (تصویر ۹): در صورت نیاز، برای انجام این کار کمی ماشین لباسشویی را به عقب خم کنید (نفر دوم باید در این کار به شما کمک نماید).

برای مدل های توکار: پنل تزئینی را در جای خود مجدد نصب کنید.

۱۴. ماشین لباسشویی را به برق بزنید. حال دستگاه آماده استفاده مجدد می باشد.

## مراقبت و تعمیرات

پیش از انجام تعمیرات دستگاه دو شاخه را از برق جدا نمایید.

تمیز کردن محفظه مواد شوینده

۱. کشوی محفظه مواد را تا انتها بیرون بکشید. علامت "push" را با انگشت کمی فشار دهید (تصویر ۱۰) تا کشو آزاد و کاملا خارج شود.



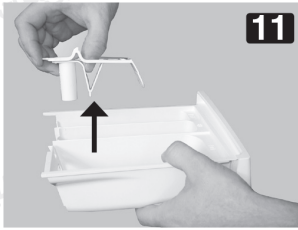

۲. سیفون زانویی را به سمت بالا بکشید و آن را از محفظه نرم کننده جدا کنید. (تصویر ۱۱)
۳. تمام قطعات را با آب بشویید.
۴. کشوی محفظه شوینده را با پارچه مرطوب تمیز نمایید.

۵. سیفون زانویی را در محفظه نرم کننده به سمت پایین فشار دهید تا بسته شود، سپس کشوی شوینده را در محل خود قرار دهید.

**شیلنگ ورودی آب** (تصویر ۱۲، ۱۳، ۱۴ بر اساس مدل)

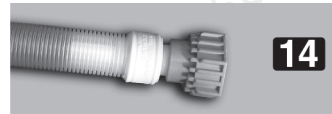
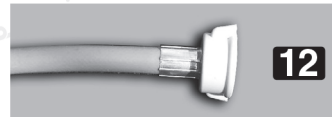
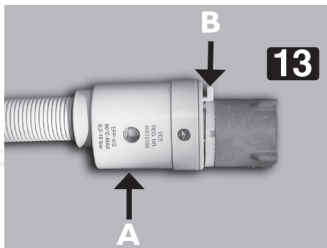

شکندگی و ترک خوردگی شیلنگ تخلیه را همیشه بررسی کرده و در صورت نیاز آن را با یک شیلنگ جدید مشابه تعویض نمایید.

شیلنگ ورودی، همانطور که در شکل ۱۳ نشان داده شده، مجهز به یک شیر ایمنی جهت جلوگیری از ورود آب غیر قابل کنترل می‌باشد؛ اگر پنجره بازرسی شیر ایمنی (A) قرمز است؛ شیر ایمنی فعال شده و شیلنگ باید تعویض گردد. برای تهیه شیلنگ ورودی جدید با خدمات طلایی نیکان تماس بگیرید. برای باز کردن شیلنگ ورودی همانند تصویر ۱۳، هنگام باز کردن اهرم آزاد سازی باید آن را به پایین فشار دهید (B- در صورت وجود).

اگر شیلنگ ورودی دارای پوشش شفاف باشد (تصویر ۱۴)، همیشه رنگ آن را بررسی نمایید.

اگر رنگ شفاف شیلنگ تیره شود، نشان می‌دهد که شیلنگ نشتی داشته و باید تعویض گردد.

جهت تعویض شیلنگ با خدمات طلایی نیکان تماس بگیرید.

### تمیز کردن فیلتر صافی درون شیلنگ ورودی آب

۱. شیر آب را بسته و شیلنگ ورودی را از شیر جدا کنید.
۲. فیلتر صافی درون شیلنگ را تمیز کرده و مجدداً شیلنگ آب ورودی را به شیر متصل کنید.
۳. حال شیلنگ ورودی را از پشت ماشین لباسشویی باز کنید.
۴. اتصال فیلتر صافی را توسط انبردست از ماشین لباسشویی جدا کرده و آن را تمیز نمایید.
۵. فیلتر توری را مجدد در جای خود قرار داده و شیلنگ ورودی را بپیچانید.
۶. شیر آب را باز کرده و مطمئن شوید که اتصالات کاملاً محکم شده‌اند و آب از آنها بیرون نمی‌ریزد.

### سطح بیرونی دستگاه و صفحه کنترل

- بدنه دستگاه را با یک دستمال نرم و مرطوب تمیز کرده و با یک پارچه لطیف آن را خشک نمایید.

### سطح داخلی دستگاه

- پس از هر مرتبه شستشو، درب ماشین لباسشویی را برای مدتی کوتاه باز گذارید تا داخل دستگاه خشک شود.
- اگر شستشوی البسه خود را به ندرت در دمای ۹۵ درجه سانتیگراد انجام می‌دهید یا هرگز از این دما استفاده نمی‌کنید بهتر است گاهی اوقات دستگاه را بدون لباس در دمای ۹۵ درجه سانتیگراد روشن کرده و مقدار کمی مواد شوینده در آن بریزید تا سطح داخلی دستگاه تمیز بماند.

### درزگیر درب

- پس از هر مرتبه شستشو درزگیر درب را با یک دستمال نخی جاذب کاملاً خشک نموده و پیش از بستن درب از خشکی کامل آن اطمینان حاصل نمایید.
- به صورت دوره‌ای وضعیت درزگیر درب را بررسی نمایید.

## حفظ رطوبت البسه پس از مرحله خشک کن

سطح بازدهی خشک کن	رطوبت باقیمانده به %
A بیشترین بازده	کمتر از ۴۵
B	۴۵ یا بیشتر اما کمتر از ۵۴
C	۵۴ یا بیشتر اما کمتر از ۶۳
D	۶۳ یا بیشتر اما کمتر از ۷۲
E	۷۲ یا بیشتر اما کمتر از ۸۱

میزان رطوبت باقی مانده در البسه پس از مرحله خشک کن به نوع پارچه، برنامه انتخابی و سرعت چرخش در خشک کن بستگی دارد. با استفاده از برنامه پیشنهادی در برجسب انرژي و با سرعت چرخش بالا، می‌توان میزان رطوبت باقیمانده را به حداقل رساند. این عملکرد در جدول برنامه‌ها به صورت "برنامه مرجع جهت برجسب انرژي" مشخص شده است. کمترین برآورد میزان رطوبت باقی مانده (به %) به کلاس کارایی چرخش خشک کن بستگی دارد.

## لوازم جانبی

جهت بعضی از مدل‌های میله، می‌توانید با خدمات طلایی نیکان تماس بگیرید:

- پایه کشویی در زیر ماشین لباسشویی شما نصب می‌شود. این پایه ارتفاع ماشین را از سطح زمین بیشتر کرده تا قرار دادن و خارج کردن البسه به آسانی انجام شود، به طوریکه نیازی نیست برای دسترسی به آن خیلی خم شوید. علاوه بر آن، می‌توان جهت مدیریت فضا و نگهداری مواد شوینده نیز از آن استفاده نمود.
- کیت‌های اتصال، که می‌توانید با کمک آنها خشک کن را در بالای ماشین لباسشویی خود نصب نمایید.
- طبقه اتصال، که می‌توان با کمک آن خشک کن را در بالای ماشین ظرفشویی ثابت کرده تا فضای کمتری استفاده شده و بارگیری یا خارج کردن البسه را از

خشک کن در قسمت بالا آسان کند.

• قاب پوششی صفحه کنترل که کمک می کند تا ماشین لباسشویی در زیر سطح کار یکپارچه آشپزخانه قرار گیرد. با خدمات طلایی نیکان تماس گرفته و بررسی نمایید که برای مدل ماشین لباسشویی شما مناسب باشد.

### خدمات پس از فروش

پیش از تماس با خدمات طلایی نیکان:

۱. سعی کنید با استفاده از بخش عیب یابی مشکل را خودتان برطرف نمایید.
۲. برنامه مورد نظر را دوباره روشن کرده و بررسی نمایید که آیا مشکل برطرف شده است یا خیر.
۳. اگر ماشین لباسشویی به عملکرد نادرست خود ادامه می دهد با خدمات طلایی نیکان تماس بگیرید.

موارد زیر را مشخص کنید:

- مشکل به وجود آمده
- مدل دقیق ماشین لباسشویی
- کد خدمات (شماره پس از کلمه SERVICE)
- برچسب خدمات پس از فروش را می توانید از داخل درب پیدا نمایید:
- آدرس کامل منزل
- شماره تماس و کد پستی. با خدمات طلایی نیکان تماس بگیرید.

**SERVICE** 0000 000 00000



### عیب یابی

ماشین لباسشویی شما دارای عملکرد ایمنی خودکار بوده که مشکلات موجود را در مراحل اولیه تشخیص داده و شما میتوانید اقدامات مناسب را جهت رفع آن انجام دهید. این نقایص به ندرت اتفاق افتاده و شما می توانید در چند دقیقه آنها را برطرف نمایید.

مشکل	دلایل - راه حل‌ها - نکات
<p>دستگاه شروع به کار نکرده و هیچ نشانگری روشن نمی‌شود.</p>	<ul style="list-style-type: none"> <li>• دوشاخه به درستی در پریز نمی‌باشد.</li> <li>• سوکت یا فیوز به درستی کار نمی‌کند (از چراغ‌های رومیزی یا لوازم مشابه برای تست آن استفاده کنید)</li> <li>• پیش از شروع برنامه یا پس از پایان برنامه، جهت ذخیره انرژی، ماشین لباسشویی به صورت خودکار خاموش شده است. جهت روشن کردن ماشین ظرفشویی ابتدا انتخابگر برنامه را به سمت "off/O" چرخانده و سپس به سمت برنامه مورد نظر بچرخانید.</li> </ul>
<p>حتی با فشار دکمه "شروع/توقف" دستگاه روشن نمی‌شود.</p>	<ul style="list-style-type: none"> <li>• درب دستگاه به خوبی بسته نشده است.</li> <li>• عملکرد "قفل کودک/ قفل دکمه‌ها" (در صورت وجود در مدل دستگاه شما) فعال شده است. =-○. جهت باز کردن قفل، دو دکمه مشخص شده را با علامت کلید به صورت همزمان فشار داده و حداقل ۳ ثانیه آن را نگه دارید. علامت کلید در نمایشگر حذف شده و برنامه می‌تواند شروع به کار نماید.</li> </ul>
<p>دستگاه در زمان اجرای برنامه متوقف شده، و نشانگر "شروع/توقف" چشمک‌زن شده است.</p>	<ul style="list-style-type: none"> <li>• برنامه "توقف آبکشی" فعال شده است. دکمه "شروع/توقف" را برای فعال شدن عملکرد خشک کن البسه فشار دهید. جهت تخلیه آب بدون خشک کن، برنامه "تخلیه" را در صورت وجود انتخاب کرده یا دکمه "بازیابی مجدد/تخلیه" را به مدت حداقل ۳ ثانیه فشار دهید.</li> <li>• برنامه تغییر کرده است. مجدد برنامه مورد نظر خود را انتخاب کرده و دکمه "شروع/توقف" را فشار دهید.</li> <li>• برنامه متوقف شده و درب به صورت اتفاقی باز شده است - درب را بسته و با فشار دکمه "شروع/توقف" برنامه را مجدد شروع نمایید.</li> <li>• سیستم ایمنی دستگاه فعال شده است (قسمت "نقص نشانگرها" را در جدول برنامه‌ها ملاحظه نمایید).</li> <li>• شیر آب باز نشده یا شیلنگ ورودی آب پیچ خورده و مسدود شده است. (علامت "بسته بودن شیر آب" چشمک‌زن می‌شود)</li> </ul>

مشکل	دلایل - راه حل‌ها - نکات
در کشوی مواد شوینده مقداری مواد شوینده و/یا نرم کننده باقی مانده است.	<ul style="list-style-type: none"> <li>• میزان آب ورودی کافی نمی باشد؛ ممکن است فیلتر صافی منبع آب مسدود شده باشد (بخش نگهداری و تعمیرات را ملاحظه نمایید)</li> </ul>
دستگاه در زمان خشک کن دارای لرزش می باشد.	<ul style="list-style-type: none"> <li>• پیچ‌های مخصوص جابجایی باز نشده اند؛ پیش از استفاده از ماشین لباسشویی، باید پیچ‌های جابجایی را باز نمایید.</li> <li>• دستگاه تراز نبوده یا هر ۴ پایه آن محکم روی زمین قرار نگرفته است (بخش راهنمای نصب را ملاحظه نمایید)</li> </ul>
نتیجه نهایی خشک کن ضعیف است.	<ul style="list-style-type: none"> <li>• عدم پخش متعادل البسه در زمان خشک کن مانع از اجرای مرحله خشک کن برای جلوگیری از آسیب ماشین لباسشویی شده است (بخش "عدم تعادل در زمان خشک کن" را ملاحظه نمایید).</li> <li>• تشکیل کف بیش از حد مانع از انجام عملکرد خشک کن خواهد شد، برنامه "آبکشی و خشک کن" را انتخاب و شروع نمایید. بیش از اندازه از مواد شوینده استفاده نکنید (بخش مواد شوینده اصلی و مواد شوینده کمکی را ملاحظه نمایید)</li> <li>• عملکرد "خشک کن" در سرعت پایین تنظیم شده است.</li> </ul>
عدم تعادل در زمان خشک کن. نشانگر "خشک کن/تخلیه" در نوار برنامه چشمک زن می شود، یا نشانگر سرعت خشک کن پس از پایان برنامه (بر اساس مدل) چشمک زن می شود. البسه بسیار خیس می باشد.	<p>عدم پخش متعادل البسه در زمان خشک کن مانع از اجرای مرحله خشک کن برای جلوگیری از آسیب ماشین لباسشویی شده و دلیل خیس بودن البسه می باشد.</p> <p>دلایل عدم تعادل می تواند یکی از موارد زیر باشد: قرار دادن البسه کوچک (شامل تنها چند لباس کاملا بزرگ یا جاذب مانند حوله)، یا موارد بزرگ/سنگین.</p> <ul style="list-style-type: none"> <li>• در صورت امکان از شستشوی البسه کوچک با مقدار کم خودداری نمایید.</li> <li>• تاکید می شود در زمان شستشوی موارد بزرگ یا سنگین، البسه های دیگری با اندازه های مختلف را نیز اضافه نمایید. اگر می خواهید البسه مرطوب را خشک نمایید، لباس بیشتری را با اندازه های مختلف اضافه کرده و برنامه "آبکشی و خشک کن" را انتخاب و روشن نمایید.</li> </ul>

مشکل	دلایل - راه‌حل‌ها - نکات
ماشین لباسشویی به مدت چند دقیقه در وسط برنامه درحال اجرا متوقف شده است؛ به نظر می‌رسد برنامه شستشو ادامه نمی‌یابد.	عملکرد معمول ماشین لباسشویی برای افزایش رانندگی مرحله آبکشی استفاده شده است. یکی از دلایل توقف آن ممکن است استفاده بیش از حد مواد شوینده باشد؛ ماشین لباسشویی به صورت خودکار برنامه را متوقف می‌کند تا میزان کف کاهش یابد. این توقف عملکرد ممکن است چند مرتبه تکرار شود تا میزان کف به حدی کاهش یابد که برای ادامه چرخه شستشو کافی باشد. در صورت وجود کف، نشانگر قرمز "تعمیرات" روشن شده و نمایشگر پیغام "F18" یا "Fod" را نشان می‌دهد - دستورالعمل‌های مربوط به نشانگر "تعمیرات" را در صفحه بعد ملاحظه نمایید.
پس از شستشو، مواد شوینده در البسه باقی‌مانده است.	لکه‌های سفید باقی‌مانده در البسه تیره ناشی از مواد غیر قابل حل به کار رفته در پودرهای شوینده فاقد فسفات می‌باشد: از ریختن مواد شوینده بیش از حد خودداری نمایید؛ از مواد شوینده مایع استفاده کرده و با انتخاب گزینه کمکی "آبکشی قدرتمند" (در صورت وجود) البسه را بشویید.
مدت زمان برنامه طولانی‌تر یا کوتاه‌تر از زمان نشان داده در "جدول برنامه‌ها" یا در نمایشگر (در صورت وجود) می‌باشد.	عملکرد معمول ماشین لباسشویی برای تنظیم فاکتورهایی می‌باشد که می‌توانند در زمان برنامه تاثیر گذارند مانند تشکیل کف اضافی، عدم تعادل بارگیری به دلیل البسه سنگین، افزایش زمان گرمایش ناشی از دمای پایین آب ورودی و غیره. علاوه بر آن، سیستم حسگر مدت زمان برنامه را با حجم البسه قابل شستشو تنظیم می‌نماید. براساس این فاکتورها، در زمان اجرای برنامه مدت زمان آن مجدد محاسبه شده و در صورت لزوم بازبایی می‌شود، در این زمان یک تصویر متحرک در نمایشگر ظاهر می‌گردد (در صورت وجود). برای حجم کم و البسه کوچک ممکن است زمان نشان داده شده در "جدول برنامه‌ها" تا ۵۰٪ کاهش یابد.

#### توضیح نشانگرهای خطا

نشانگر نقص چشمک‌زن می‌شود	نشانگر موجود در نمایشگر (در صورت وجود)	توضیح - علت - راه‌حل
"تعمیرات" 	از "F03" تا "F43" (به جز "F18" و "F24")	"نقص قطعه الکترونیکی" دکمه "بازبایی مجدد" را به مدت حداقل ۳ ثانیه فشار دهید.



نشانهگر نقص چشمک زن می شود	نشانهگر موجود در نمایشگر (در صورت وجود)	توضیح - علت - راه حل
	"F24"	ممکن است برای خیساندن زیاد البسه نشان داده شود، یا ممکن است در برنامه‌ای مناسب برای میزان کم البسه، مقدار زیادی لباس اضافه کرده‌اید. ماشین لباسشویی را بیش از ظرفیت پر نکنید. دکمه "بازیابی" را به مدت ۳ ثانیه فشار دهید تا برنامه متوقف شود. برنامه "آبکشی و خشک کن" را انتخاب و شروع به کار نمایید تا برنامه شستشو کاملاً متوقف شود.
"تعمیرات" 	"F02" or "FA"	<p>"خطای قطع آب"</p> <p>انتخابگر برنامه را به موقعیت "off/O" بچرخانید، دوشاخه را کشیده و شیر آب را ببندید. سپس:</p> <ul style="list-style-type: none"> <li>• دستگاه را مجدد به برق بزنید.</li> <li>• شیر آب را باز کنید (اگر بدون روشن شدن دستگاه آب به سرعت وارد ماشین لباسشویی شد، مشکلی وجود دارد: شیر آب را ببندید و با خدمات طلایی نیکان تماس بگیرید).</li> <li>• برنامه مورد نظر را مجدد انتخاب و شروع نمایید.</li> </ul>
	"F18" or "Fod"	<p>"تشکیل کف بیش از حد"</p> <p>کف زیاد باعث وقفه در اجرای برنامه شستشو می شود. اگر ماشین لباسشویی دارای عملکرد "تعیین میزان مواد شوینده" می باشد و از آن استفاده کرده اید: مقادیر تعیین شده مواد شوینده مناسب برای گروه‌های مختلف برنامه‌ها را بررسی نمایید. (بخش دستورالعمل‌های مربوط به "تعیین مواد شوینده" را ملاحظه نمایید). برنامه "آبکشی و خشک کن" را انتخاب و روشن نمایید.</p> <p>پس از انتخاب و شروع مجدد برنامه مورد نظر، از مواد شوینده کم استفاده نمایید. همچنین پاراگراف "ماشین لباسشویی به مدت چند دقیقه در وسط برنامه در حال اجرا متوقف شده است: ..... " را در جدول عیب یابی ملاحظه نمایید.</p>

نشانه چشمک زن خطا	دلایل - راه حل‌ها - ترفندها
<p>"بسته بودن شیر آب"</p> 	<p>دستگاه یا فاقد آب بوده یا آب کمی وجود دارد. چراغ "شروع/توقف" چشمک زن می‌شود. موارد زیر را بررسی نمایید:</p> <ul style="list-style-type: none"> <li>• شیر آب کاملاً باز است و فشار منبع آب کافی می‌باشد.</li> <li>• شیلنگ ورودی آب پیچ خورده است.</li> <li>• فیلتر صافی شیلنگ ورودی آب مسدود شده است. (بخش "مراقبت و تعمیرات" را ملاحظه نمایید.</li> <li>• شیلنگ آب دچار یخ‌زدگی شده است.</li> <li>• پنجره بازرسی شیر ایمنی شیلنگ ورودی آب قرمز شده است (دستگاه شما دارای یک شیلنگ منبع آب همانند تصویر ۱۳ می‌باشد - بخش "مراقبت و تعمیرات" را ملاحظه نمایید): برای تهیه شیلنگ جدید جهت تعویض با خدمات طلایی نیکان تماس بگیرید.</li> <li>• پس از رفع مشکل، با فشار دکمه "شروع/توقف" برنامه را مجدد شروع نمایید. اگر خطا دوباره اتفاق افتاد، با خدمات طلایی نیکان تماس بگیرید.</li> </ul>
<p>"تمیز کردن پمپ"</p> 	<p>آب مصرف شده خارج نمی‌شود. دستگاه در مرحله اجرای برنامه متوقف شده است: آن را از برق کشیده و موارد زیر را بررسی نمایید:</p> <p>شیلنگ تخلیه پیچ خورده است یا به دلایل دیگری مسدود شده است.</p> <p>فیلتر یا پمپ مسدود شده است، (بخش "تخلیه آب باقی مانده/ تمیز کردن فیلتر" را ملاحظه نمایید). مطمئن شوید که آب پیش از تخلیه دستگاه خنک شده باشد.</p> <p>شیلنگ تخلیه دچار یخ‌زدگی شده است.</p> <ul style="list-style-type: none"> <li>• پس از رفع مشکل دکمه "بازیابی" را به مدت حداقل ۳ ثانیه فشار دهید، پس از آن برنامه مورد نظر را دوباره روشن نمایید. اگر خطا باز هم ظاهر شد، با خدمات طلایی نیکان تماس بگیرید.</li> </ul>

اگر ماشین لباسشویی شما فاقد صفحه نمایشگر می‌باشد، شرایط توضیح داده شده را بررسی نمایید که کدام مورد می‌تواند دلیل نقص دستگاه شما باشد سپس دستورالعمل‌های مربوط به آن را انجام دهید.

#### اتصالات الکتریکی

**⚠ هشدار -** سیم ارت این دستگاه باید متصل شده باشد.

### تعویض فیوز

اگر سر سه شاخه دستگاه از نوع BS 1363A 13amp می باشد، برای تعویض فیوز در این نوع سه شاخه از فیوز تأیید شده A.S.T.A برای نوع BS 1362 استفاده کرده و طبق مراحل ذیل پیش بروید:

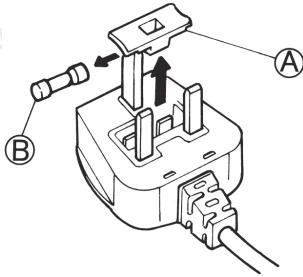

۱. پوشش فیوز (A) و فیوز (B) را بردارید.
۲. فیوز ۱۳ آمپر جایگزین را درون پوشش فیوز قرار دهید.
۳. هر دو قسمت را در سه شاخه بگذارید.

### مهم:

پوشش فیوز باید پس از تغییر فیوز مجدد در جای خود قرار داده شود و اگر پوشش فیوز کم شده است نباید از سه شاخه استفاده نمایید تا زمانیکه قطعه مورد نظر نصب شود.

تعویض صحیح توسط رنگ‌های موجود یا رنگ مشخص شده با یک کلمه در پایه سه شاخه مشخص شده است. پوشش فیوز تعویض شده را می‌توانید از فروشگاه‌های الکترونیک دریافت نمایید.

### راهنمای نصب

در ماشین‌های لباسشویی توکار: دستورالعمل‌های مربوط به لوازم توکار را ملاحظه نمایید.

نصب اشتباه ماشین لباسشویی موجب بروز صدا، لرزش‌های زیاد و نشستی آب شود.

برای مدل‌های مبله: دستورالعمل جداگانه آن را ملاحظه بفرمایید.

نصب نادرست ماشین لباسشویی می‌تواند سبب ایجاد صدا، لرزش بیش از اندازه و نشستی آب شود.

در مدل‌های مبله، هرگز برای جابجا کردن آن از سقف دستگاه استفاده نکنید.

پیچ‌های مخصوص جابجایی را بردارید!  
(تصویر ۱۵).

15

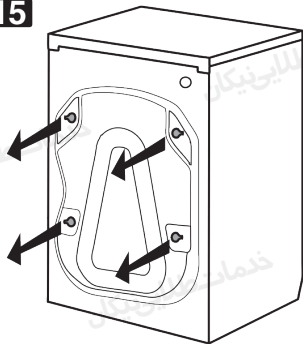

**مهم:**

- عدم جدا کردن پیچ‌های مربوط به جابجایی باعث آسیب دستگاه می‌شوند.  
- پیچ‌های جابجایی را برای استفاده مجدد در آینده نزد خود نگه دارید، برای انتقال مجدد باید این پیچ‌ها را دوباره ببندید.

16

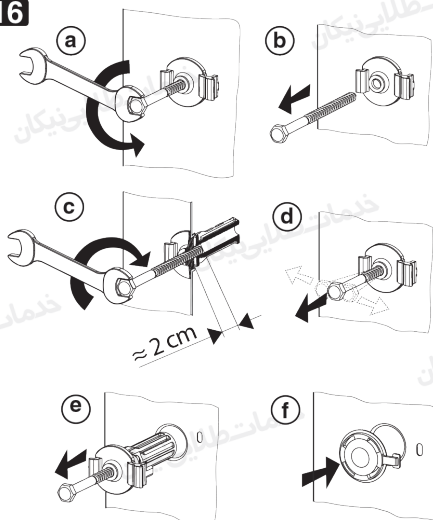

۱. برای باز کردن ۴ پیچ مخصوص جابجایی از آچار ۱۳ میلی‌متر استفاده نمایید.  
(تصویر 16a,b)

۲. پس از آن دوباره پیچ‌ها را حدود ۲ سانتی‌متر ببندید، سپس قسمت‌های پلاستیکی را از پشت ماشین لباسشویی با تکان دادن خارج کرده و پیچ‌ها را فشار دهید (تصویر 16c, d, e)

۳. کلاهک‌های پلاستیکی که همراه با ماشین لباسشویی گذاشته شده است را روی قسمت‌های باز قرار داده و آن را فشار دهید تا بسته شوند (تصویر 16f).

**تنظیم پایه‌ها**

دستگاه می‌بایست روی سطحی هموار و محکم نصب شود. (در صورت نیاز از آب تراز استفاده نمایید).

اگر دستگاه را روی کف چوبی یا کف کاذب نصب می‌کنید، وزن دستگاه را با قرار دادن روی صفحه چوبی چند لایه با اندازه حداقل  $60 \times 60$  سانتی متر و ضخامت حداقل ۳ سانتی متر که در زمین محکم شده است قرار دهید. اگر زمین نا هموار می‌باشد هر ۴ پایه را تنظیم نمایید: از قرار دادن قطعات چوب و غیره در زیر پایه خودداری نمایید.

با ۲-۳ مرتبه چرخاندن پایه ماشین لباسشویی در جهت عقربه ساعت آن را به سمت بیرون بپیچانده و سپس مهره آن را با آچار ۱۳ میلی‌متر باز کنید (تصویر ۱۷، ۱۸).

به آرامی ماشین را بلند کرده و ارتفاع پایه را با چرخاندن تنظیم نمایید.

**مهم:** با بپیچاندن مهره در خلاف جهت عقربه‌های ساعت آن را محکم نمایید (تصویر ۱۹، ۲۰).

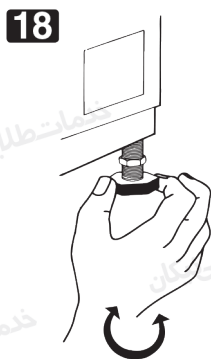
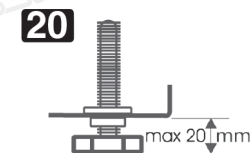
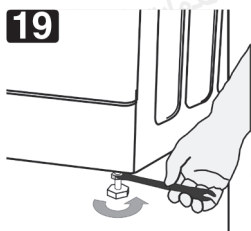

### اتصال شیلنگ ورودی آب

اگر شیلنگ ورودی آب از قبل نصب نشده، انتهای خمیده شیلنگ را با دست به دریچه پشت ماشین لباسشویی ببندید. (تصویر ۲۱). انتهای صاف شیلنگ ورودی را در شیر چرخانده، مهره را محکم نمایید.

**توجه نمایید:**

• از عدم وجود پیچ خوردگی در شیلنگ اطمینان حاصل نمایید!



• دستگاه نباید به شیر سرد و گرم آبگرمکنی که فشار آن تنظیم نشده است متصل شود.

• با باز کردن کامل شیر آب مطمئن شوید که نشتی آب صورت نمی‌گیرد.  
• قرار گیری صحیح بست موجود در رزوه شیر

22

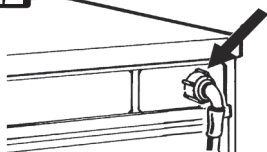

را بررسی نمایید (تصویر ۲۲)

• اگر شیلنگ خیلی کوتاه است آن را با شیلنگ مقاوم به فشار (حداقل ۱۰۰۰ کیلوپاسکال، نوع EN 61770) با طول مناسب تعویض نمایید. اگر

نیاز به یک شیلنگ آکواستاپ دارید، با خدمات طلایی نیکان تماس بگیرید.  
• شیلنگ ورودی را از نظر شکنندگی یا ترک خوردگی بررسی کرده و در صورت نیاز آن را تعویض نمایید.

• ماشین لباسشویی را می‌توانید بدون شیر بازگشت جریان متصل نمایید.

#### اتصال شیلنگ تخلیه

۱. شیلنگ تخلیه را همانند تصویر ۲۳ نصب نمایید: آن را از نگهدارنده‌هایی که با فلش علامت‌گذاری شده اند جدا کنید.

۲. اگر شیلنگ تخلیه در قسمت بالای ماشین لباسشویی نصب شده است (تصویر ۲۴): آن را از دو قسمت مشخص شده با فلش جدا نمایید (بر اساس مدل).

۳. شیلنگ تخلیه را به سیفون یا هر خروجی دیگر تخلیه آب متصل نموده و آن را محکم کنید.

23

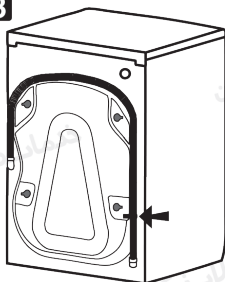

24

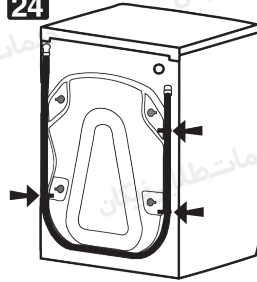

• از عدم وجود پیچ خوردگی در شیلنگ خروجی اطمینان حاصل نمایید.

• شیلنگ را محکم کنید تا در جای خود ثابت مانده و حرکت نکند.

• روشویی های کوچک برای این کار مناسب نمی باشند.

• برای افزایش طول، از شیلنگ مشابه استفاده کرده و اتصالات را با گیره محکم نمایید.

• ارتفاع اتصال سیفون - شیلنگ تخلیه باید حداقل ۶۰ سانتی متر و حداکثر ۱۲۵

سانتی متر باشد.

• حداکثر طول شیلنگ تخلیه ۲.۵۰ متر می باشد (در این مورد، حداکثر ارتفاع

برای تثبیت آن ۹۰ سانتی متر است).

### اتصالات الکتریکی

• از یک دوشاخه دارای اتصال ارت استفاده نمایید.

• از سیم های رابط یا چندراهی استفاده نکنید.

• کابل برق باید توسط تکنسین خدمات طلائی

نیکان تعویض گردد.

• اتصالات الکتریکی باید مطابق با قوانین محلی انجام شود.

### جدول برنامه ها

### جدول مربوط به WWDC 8200

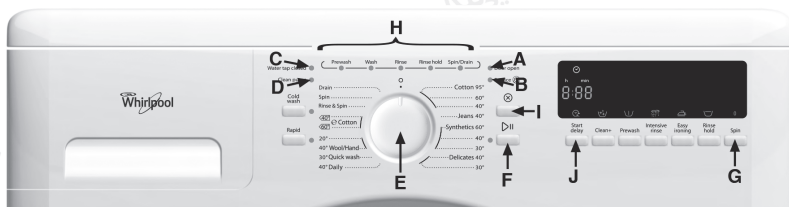

A. نشانگر باز کردن درب

این ماشین لباسشویی دارای عملکرد ایمنی خودکار جهت شناسایی و تشخیص خطاها در مراحل اولیه و بازخورد مناسب می باشد.

B. نشانگر "تعمیرات"

C. نشانگر " بسته بودن شیر آب "

D. نشانگر " تمیز کردن پمپ "

E. انتخابگر عملکرد

F. دکمه " شروع / توقف "

G. انتخابگر سرعت دور خشک کن

H. نشانگر مراحل برنامه

I. دکمه " بازیابی "

J. دکمه " شروع با تاخیر "

برنامه	برجسب مراقبت	حداکثر ظرفیت کیلوگرم	نوع شستشو / نکته به توضیحات تریایدکننده در برجسب مراقبت توجه نمایید.	مواد شوینده اصلی و مواد شوینده کمکی										گزینه های ویژه							حداکثر سرعت خشک کن دور در دقیقه
				پیش شستشو (I)	شستشوی اصلی (II)	نرم کننده (III)	شروع با تاخیر	شستشوی سرد	شستشوی سریع	تمیزی بیشتر	پیش شستشو	آبکشی فرمند	اتو کشی آسان	توقف آبکشی	خشک کن	حداکثر					
البسه نخی / درجه ۹۵ سانتیگراد		۸.۰	به طور معمول جهت شستشوی البسه بسیار کثیف و لباس های نخی سفید با بافت محکم استفاده می شود. در صورت کلیفی شدید یا وجود لکه، می توانید از سفید کننده اکسیژنه قابل استفاده در ۹۵ درجه سانتیگراد استفاده نمایید. این برنامه باعث از بین بردن باکتری ها و ضد عفونی البسه می گردد.	*	بله	*	-	-	*	*	*	*	*	*	*	*	*	*	حداکثر		
البسه نخی ۶۰-۷۰ درجه سانتیگراد		۸.۰	به طور معمول جهت پارچه های کتان، رومیزی، زیرپوش، حوله، پیراهن و دیگر موارد نخی و کتان مورد استفاده قرار می گیرد.	*	بله	*	*	*	*	*	*	*	*	*	*	*	*	*	حداکثر		



برنامه	برچسب مراقبت	حد اکثر ظرفیت کیلو گرم	نوع شستشو / نکته به توضیحات تولید کننده در برچسب مراقبت توجه نمایید.	مواد شوینده اصلی و مواد شوینده کمکی							گزینه‌های ویژه							حد اکثر سرعت خشک کن دور در دقیقه
				پیش شستشو	شستشوی اصلی	نرم کننده	شروع یا تاخیر	شستشوی سرد	شستشوی سریع	تیمبری بیشتر	پیش شستشو	آبخشی فرزند	اتو کشی آسان	توقف آبخشی	خشک کن	۱۰۰۰ (۱)		
جین ۴۰ درجه سانتیگراد		۴	جهت شستشوی البسه جین نخی و از جین‌هایی مانند شلوار و ژاکت استفاده می‌شود.	*	بله	*	*	*	*	*	*	*	*	*	*	*	*	حد اکثر ۱۰۰۰ (۱)
الیاف مصنوعی ۳۰-۴۰ درجه سانتیگراد		۳	جهت البسه ای با میزان کثیفی معمول دارای الیاف مصنوعی (مانند پلی استر، پلی آکریل، ویسکوز و ...) یا ترکیب این الیاف با الیاف نخی استفاده می‌شود.	*	بله	*	*	*	*	*	*	*	*	*	*	*	*	حد اکثر ۱۰۰۰ (۱)
البسه حساس ۳۰-۴۰ درجه سانتیگراد		۱.۵	برای شستشوی پرده و البسه حساس، پیراهن، دامن، تیشرت و بلوز مناسب می‌باشد.	*	بله	*	*	-	*	-	*	-	*	-	*	*	*	حد اکثر ۱۰۰۰ (۱)
شستشوی البسه روزانه ۴۰ درجه سانتیگراد		۴	جهت البسه‌های محکم نخی، کتان، الیاف مصنوعی و ترکیب آنها با میزان کثیفی کم تا نرمال استفاده می‌شود. یک برنامه کار آمد یک ساعته! در زمان شستشو از هم رنگ بودن البسه در مخزن اطمینان حاصل نمایند.	-	بله	*	*	-	*	-	*	-	*	-	*	*	*	حد اکثر
شستشوی سریع ۳۰ درجه سانتیگراد		۳	البسه نخی، پلی استر، پلی آمید و ترکیب آن با نخ که مدت زمان کوتاهی پوشیده شده‌اند استفاده می‌گردد. برنامه‌ی کوتاه ۳۰ دقیقه جهت تازه کردن البسه می‌باشد.	-	بله	*	*	-	*	-	*	-	*	-	*	*	*	حد اکثر

برنامه	برچسب مراقبت	حداکثر ظرفیت کیلو گرم	نوع شستشو / نکته - به توضیحات تولید کننده در برچسب مراقبت توجه نمایند.	مواد شوینده اصلی و مواد شوینده کمکی		گزینه‌های ویژه								حداکثر سرعت خشک‌کن دور در دقیقه			
				پیش شستشو	شستشوی اصلی	لرم کننده	شروع یا تاخیر	شستشوی سرد	شستشوی سریع	تعمیری بیشتر	پیش شستشو	آبکشی فرزند	آبکشی آسان		توقف آبکشی	خشک کن	
الیسه شستشو با دست آب سرد ۴۰- درجه سانتیگراد		۱	جهت شستشوی الیسه پشمی، دارای علامت woolmark و یا قابل شستشو در ماشین و پارچه های ابریشمی (برچسب مراقبت آن را ملاحظه نمایند)؛ کتان، پشم، ویسکوز و موارد دارای علامت شستشو با دست مناسب می باشد.	-	بله	*	*	-	*	-	-	-	-	-	*	*	۱۰۰۰ (۱)
شستشوی اقتصادی الیسه نخی ۴۰-۶۰ درجه سانتیگراد		۸۰	برای شستشوی الیسه نخی با میران کلیفی معمول استفاده می‌شود. در برنامه استاندارد شستشوی الیسه نخی ۴۰ درجه و ۶۰ درجه سانتیگراد و محبوبترین برنامه جهت ترکیب مصرف آب و برق برای شستشوی الیسه نخی می‌باشد. - برنامه مرجع جهت برچسب انرژی.	-	بله	*	*	-	*	-	-	-	*	-	*	*	حداکثر
آبکشی و خشک‌کن	-	۸۰	همانند مرحله آخر آبکشی و چرخه خشک‌کن آخر در برنامه "شستشوی الیسه نخی" عمل می نماید.	-	-	*	-	-	*	-	-	-	*	-	*	*	حداکثر
خشک‌کن	-	۸۰	خشک‌کن شدید. همانند چرخه خشک‌کن در برنامه "شستشوی الیسه نخی" می‌باشد.	-	-	-	-	-	*	-	-	-	-	-	*	*	حداکثر

برنامه	برچسب مراقبت	حداکثر ظرفیت کیلو گرم	نوع شستشو / نکته به توضیحات تولید کننده در برچسب مراقبت توجه نمایید.	مواد شوینده اصلی و مواد شوینده کمکی										گزینه‌های ویژه		حداکثر سرعت خشک کن دور در دقیقه	
				پیش شستشو	شستشوی اصلی	نرم کننده	شروع یا تاخیر	شستشوی سرد	شستشوی سریع	تمیزی بیشتر	پیش شستشو	آبشوی فرزند	آبشوی آسان	توقف آبشوی	خشک کن		
تخلیه	-	-	تنها عملکرد تخلیه بدون خشک کن صورت می‌گیرد. روشی جایگزین برای پایان دادن برنامه پس از "نگه داشتن" می‌باشد.	-	-	-	-	-	*	-	-	-	-	-	-	-	-

\*: گزینه کمکی / بله: تعیین میزان مواد شوینده مورد نیاز است.

۱) برای مراقبت بیشتر از البسه سرعت خشک کن در این برنامه‌ها محدود شده است.

اطلاعات مصرف				مصرف برق در حالت خاموش ۰.۱۶ وات / در حالت آماده به کار ۰.۱۶ وات			%
برنامه	دما (درجه سانتیگراد)	ظرفیت (کیلوگرم)	آب (لیتر)	انرژی (کیلو وات ساعت) بدون "شستشوی سریع"	حدود مدت زمان اجرای برنامه (دقیقه:ساعت)		
					بدون شستشوی سریع	همراه با شستشوی سریع	
البسه نخی	۹۵	۸.۰	۸۲**	۲.۵۰	۲:۳۰	-	۵۹
البسه نخی	۶۰	۸.۰	۵۹	۱.۳۶	۲:۲۰	۱:۳۵	
البسه نخی	۴۰	۸.۰	۷۵	۱.۰۰	۲:۲۰	۱:۱۵	
چین	۴۰	۴	۵۲	۰.۵۰	۱:۳۰	۱:۱۰	
الیاف مصنوعی	۶۰	۳	۴۸**	۱.۰۵	۲:۰۵	۱:۱۲	۴۰

اطلاعات مصرف				مصرف برق در حالت خاموش ۰.۱۶ وات / در حالت آماده به کار ۰.۱۶ وات			٪
برنامه	دما (درجه سانتیگراد)	ظرفیت (کیلوگرم)	آب (لیتر)	انرژی (کیلو وات ساعت) بدون "شستشوی سریع"	حدود مدت زمان اجرای برنامه (دقیقه:ساعت)		
					همراه با "شستشوی سریع"	بدون "شستشوی سریع"	
الیاف مصنوعی	۴۰	۳	۴۴	۰.۶۰	۱:۵۰	۰:۵۷	۴۰
الیسه حساس	۴۰	۱.۵	۶۰	۰.۶۵	۰:۵۰	-	
الیسه حساس	۳۰	۱.۵	۶۰	۰.۴۰	۰:۴۶	-	
الیسه روزانه	۴۰	۴	۴۸	۰.۵۰	۱:۰۰	-	۵۹
شستشوی سریع	۳۰	۳	۴۸	۰.۲۵	۰:۳۰	-	
پشمی / شستشو با دست	۴۰	۱	۴۵	۰.۵۵	۰:۴۰	-	
شستشوی اقتصادی الیسه نخی	۶۰	۸	۵۴	۱.۰۴	۴:۰۰	-	۵۳
شستشوی اقتصادی الیسه نخی	۶۰	۴	۴۰	۰.۹۵	۳:۰۰***	-	
شستشوی اقتصادی الیسه نخی	۴۰	۴	۴۵	۰.۶۰	۳:۰۰***	-	

## جدول مربوط به AWOC 7109 به

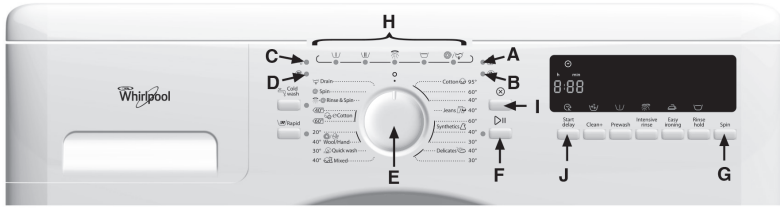

A. نشانگر باز کردن درب

این ماشین لباسشویی دارای عملکرد ایمنی خودکار جهت شناسایی و تشخیص خطاها در مراحل اولیه و بازخورد مناسب می‌باشد.

B. نشانگر "تعمیرات"

C. نشانگر " بسته بودن شیر آب"

D. نشانگر " تمیز کردن پمپ"

E. انتخابگر عملکرد

F. دکمه " شروع / توقف"







G. انتخابگر سرعت دور خشک کن

H. نشانگر مراحل برنامه

I. دکمه "بازیابی"





J. دکمه " شروع با تاخیر"



برنامه	برچسب مراقبت	حد اکثر ظرفیت کیلوگرم	نوع شستشو / نکته به توضیحات تولید کننده در برچسب مراقبت توجه نمایید.	مواد شوینده اصلی و مواد شوینده کمکی		گزینه‌های ویژه																
				پیش شستشو	شستشوی اصلی	شستشوی سرد	شستشو با تاخیر	شستشو با تاخیر	شستشوی سرد	شستشو با تاخیر	خشک کن	توقف آیکشی	آب و کمی آسان	آبکشی فرزند	پیش شستشو	نمیزی بیشتر	شروع با تاخیر	ترم کننده	شستشوی اصلی	پیش شستشو		
الیسه نخی / ۹۵ درجه سانتیکراد		حد اکثر ۹.۵	به طور معمول جهت شستشوی الیسه بسیار کثیف و لباس‌های نخی سفید با بافت محکم استفاده می‌شود. در صورت کثیفی شدید یا وجود لکه، می‌توانید از سفید کننده اکسیژنه قابل استفاده در ۹۵ درجه سانتیکراد استفاده نمایید. این برنامه باعث از بین بردن باکتری‌ها و ضد عفونی الیسه می‌گردد.	*	بله	*	*	*	*	*	*	*	*	*	*	*	*	*	*	*	*	حد اکثر
الیسه نخی ۶۰-۴۰ درجه سانتیکراد		حد اکثر ۶.۰ / ۴.۰	به طور معمول جهت پارچه‌های رومیزی، زیرپوش، حوله، پیراهن و دیگر موارد نخی و کتان مورد استفاده قرار می‌گیرد.	*	بله	*	*	*	*	*	*	*	*	*	*	*	*	*	*	*	*	حد اکثر

برنامه	برچسب مراقبت	حداکثر ظرفیت کیلو گرم	نوع شستشو / کتفه -جه توضیحات تولید کننده در برچسب مراقبت توجه نمایید.	مواد شوینده اصلی و مواد شوینده کمکی											گزینه‌های ویژه					حداکثر سرعت خشک‌کن دور در دقیقه
				پیش شستشو I	شستشوی اصلی II	نرم کننده III	شروع با تاخیر IV	تمیزی بیشتر V+	پیش شستشو I	آکنشی قرمند II	آبو کشی آسان III	توقف آکنشی IV	خشک کن V	شستشوی سرد VI	شستشو یا ذخیره VII					
چین ۴۰ درجه سانتیگراد	 	60 40	جهت شستشوی البسه چین نخی و الیاف ساخته شده از چین هایی مانند شلوار و ژاکت استفاده می‌شود.	*	بله	*	*	*	*	*	۱	۱	*	*	*	*	حداکثر			
الیاف مصنوعی ۳۰-۴۰ درجه سانتیگراد	 	60 50 40 30	جهت البسه ای با میزان کثیفی معمول دارای الیاف مصنوعی (مانند پلی استر، پلی آکریل، ویسکوز و ...) یا ترکیب این الیاف با الیاف نخی استفاده می‌شود.	*	بله	*	*	-	*	*	*	*	*	*	*	*	حداکثر			
البسه حساس ۳۰-۴۰ درجه سانتیگراد	 	40 30	برای شستشوی پرده و البسه حساس، پیراهن، دامن، تشرت و بلوز مناسب می باشد.	*	بله	*	*	-	*	-	-	*	*	*	*	*	حداکثر			

برنامه	بر حسب مراقبت	حد اکثر ظرفیت کیلوگرم	نوع شستشو / تکه به توضیحات تولید کننده در پرچسب مراقبت توجه نمایید.	مواد شوینده اصلی و مواد شوینده کمکی		گزینه‌های ویژه												
				پیش شستشو	شستشوی اصلی	شستشوی سرد	شستشو با تاخیر	شستشو با تاخیر	شستشو با تاخیر	شستشو با تاخیر	شستشو با تاخیر	شستشو با تاخیر	شستشو با تاخیر	شستشو با تاخیر	شستشو با تاخیر	شستشو با تاخیر		
شستشوی ایسه روزانه ۴۰ درجه سانتیگراد	40	60	40	60	-	بله	*	*	-	-	*	*	*	*	*	*	حد اکثر	
																		جهت ایسه‌های محکم نخ، کتان، الیاف مصنوعی و ترکیب آنها با میزان کثیفی کم تا نرمال استفاده می‌شود. یک برنامه کار آمد یک ساعته! در زمان شستشو از هم رنگ بودن ایسه در مخزن اطمینان حاصل نمایید.
																		شستشوی سرد
																		شستشو با تاخیر
																		شستشو با تاخیر
																		شستشو با تاخیر
																		شستشو با تاخیر
																		شستشو با تاخیر
																		شستشو با تاخیر
																		شستشو با تاخیر
شستشوی سریع ۳۰ درجه سانتیگراد	30	30	4	30	-	بله	*	*	-	-	-	-	*	*	*	*	حد اکثر	
																		نخ، پلی استر، پلی آمید و ترکیب آن با نخ که مدت زمان کوتاهی پوشیده شده اند استفاده می‌گردد. برنامه ی کوتاه ۳۰ دقیقه جهت تازه کردن ایسه می‌باشد.
																		شستشوی سرد
																		شستشو با تاخیر
																		شستشو با تاخیر
																		شستشو با تاخیر
																		شستشو با تاخیر
																		شستشو با تاخیر
																		شستشو با تاخیر
																		شستشو با تاخیر



برنامه	برچسب مراقبت	حداکثر ظرفیت کیلو گرم	نوع شستشو / تکه به توضیحات تولید کننده در برچسب مراقبت توجه نمایند.	مواد شوینده اصلی و مواد شوینده کمکی		گزینه‌های ویژه										حداکثر سرعت خشک کن دور در دقیقه
				پیش شستشو	شستشوی اصلی	شستشوی پیش شستشو	آبکشی فریمند	آبکشی آسان	توقف آبکشی	خشک کن	شستشوی سرد	شستشو با تاخیر	حداکثر			
الیهه پشمی / شستشو با دست آب سرد ۴۰ - درجه سانتیگراد	 	۱	جهت شستشوی الیهه پشمی، دارای علامت wool-mark و یا قابل شستشو در ماشین و پارچه‌های ابریشمی (برچسب مراقبت آن را ملاحظه نمایند)؛ کتان، پشم، ویسکوز و موارد دارای علامت شستشو با دست مناسب می‌باشد.	-	بله	*	*	*	-	-	-	*	*	-	-	حداکثر
شستشوی اقتصادی الیهه نخ ۶۰-۴۰ درجه سانتیگراد	 	حداکثر	برای شستشوی الیهه نخ با میزان کیفی معمول استفاده می‌شود. در برنامه استاندارد شستشوی الیهه نخ ۴۰ درجه و ۶۰ درجه سانتیگراد و محبوبترین برنامه جهت ترکیب مصرف آب و برق برای شستشوی الیهه نخ می‌باشد. - برنامه مرجع جهت برچسب انرژی.	-	بله	*	*	*	-	-	-	*	*	-	-	حداکثر

برنامه	برچسب مراقبت	حد اکثر ظرفیت کیلوگرم	نوع شستشو / نکته به توضیحات تولید کننده در برچسب مراقبت توجه نمایید.	مواد شوینده اصلی و مواد شوینده کمکی		گزینه‌های ویژه											
				پیش شستشو /	شستشوی اصلی /	کرم کننده /	شروع یا تاخیر /	تمیزی بیشتر /	پیش شستشو /	آبکشی فرزند /	آبکشی آسان /	توقف آبکشی /	خشک کن /	شستشوی سرد /	شستشو با تاخیر /	حد اکثر سرعت خشک کن دور در دقیقه	
خشک کن و آبکشی کن	 + 	حد اکثر	همانند مرحله آخر آبکشی و چرخه خشک کن آخر در برنامه "شستشوی ایسه نخ" عمل می‌نماید.	-	-	*	*	-	-	*	-	*	*	-	-	-	حد اکثر
خشک کن		حد اکثر	خشک کن شدید. همانند چرخه خشک کن در برنامه "شستشوی ایسه نخ" می‌باشد.	-	-	-	*	-	-	*	-	*	-	-	-	-	حد اکثر
تخلیه		-	تنها عملکرد تخلیه بدون خشک کن صورت می‌گیرد. روشی جایگزین برای پایان دادن برنامه پس از "نگه داشتن آبکشی" می‌باشد.	-	-	-	*	-	-	-	-	-	-	-	-	-	-

\*: گزینه کمکی / بله: تعیین میزان مواد شوینده مورد نیاز است.

جدول مربوط به AWOC 7109

اطلاعات مصرف				مصرف برق در حالت خاموش ۰.۱۶ وات / در حالت آماده به کار ۰.۱۶ وات		
برنامه	دما (درجه سانتیگراد)	ظرفیت (کیلوگرم)	آب (لیتر)	انرژی (کیلو وات ساعت) بدون "شستشوی سریع"	حدود مدت زمان اجرای برنامه (دقیقه:ساعت)	
					همراه با "شستشوی سریع"	بدون "شستشوی سریع"
البسه نخی	۹۵	حداکثر	۷۴**	۲.۱۰	۲:۱۰	-
البسه نخی	۶۰	حداکثر	۵۴	۱.۱۹	۲:۲۰	۱:۳۵
البسه نخی	۴۰	حداکثر	۶۶	۱.۰۰	۲:۴۵	۱:۱۵
چین	۴۰	۶	۸۶	۱.۰۱	۳:۰۰	۱:۳۰
الیاف مصنوعی	۶۰	۳	۵۰**	۱.۰۰	۲:۱۵	۰:۵۹
الیاف مصنوعی	۴۰	۳	۴۶	۰.۷۰	۲:۱۵	۰:۵۹
البسه حساس	۴۰	۱.۵	۶۰	۰.۶۵	۰:۵۰	-
البسه حساس	۳۰	۱.۵	۶۰	۰.۵۰	۰:۴۶	-
البسه روزانه	۴۰	۴	۴۵	۰.۵۰	۱:۰۰	-
شستشوی سریع	۳۰	۳	۴۵	۰.۳۰	۰:۳۰	-
پشمی / شستشو با دست	۴۰	۱	۴۵	۰.۵۰	۰:۴۰	-
پشمی / شستشو با دست		۱	۴۵	۰.۱۰	۰:۳۵	-
شستشوی اقتصادی البسه نخی	۶۰	حداکثر	۵۲	۱.۰۵	۴:۰۰	-

اطلاعات مصرف				مصرف برق در حالت خاموش ۰.۱۶ وات / در حالت آماده به کار ۰.۱۶ وات		
برنامه	دما (درجه سانتیگراد)	ظرفیت (کیلوگرم)	آب (لیتر)	انرژی (کیلو وات ساعت) بدون "شستشوی سریع"	حدود مدت زمان اجرای برنامه (دقیقه:ساعت)	
					بدون "شستشوی سریع"	همراه با "شستشوی سریع"
شستشوی اقتصادی البسه نخی	۶۰	۳.۵	۴۰	۰.۸۵	۳:۰۰***	-
شستشوی اقتصادی البسه نخی	۴۰	۳.۵	۴۰	۰.۶۵	۳:۰۰***	-

مقادیر ذکر شده مصرف در شرایط عادی و مطابق با IEC/EN 60456 می‌باشد. در منزل، ممکن است بر اساس فشار آب و دما، میزان البسه و نوع شستشو متفاوت باشد. اطلاعات مصرف نشان داده بر اساس دمای ورودی آب حدود ۱۵ درجه سانتیگراد در شیر آب سرد و شیر آب گرم (در صورت وجود) می‌باشد. اگر ماشین لباسشویی شما دارای سوپاپ پرکننده آب گرم می‌باشد، اتصال این سوپاپ به منبع آب گرم با کوتاه کردن زمان گرم کردن باعث کاهش مصرف برق خواهد شد، که به دمای آب گرم ورودی بستگی دارد. مصرف آب و برق به تنظیمات پیش فرض برنامه‌ها با دما و میزان البسه ذکر شده در جدول بر می‌گردد. انتخاب هر گزینه کمکی یا تغییر سرعت دور خشک کن اطلاعات مصرف را تغییر خواهد داد.

مدت زمان انجام برنامه ممکن است با اعداد نشان داده در جدول بالا بر اساس شرایط دستگاه در آن زمان متفاوت باشد (بخش "عیب یابی" را ملاحظه نمایید).

\*برنامه‌های مرجع جهت برچسب انرژی می‌باشند. برای ذخیره انرژی، دمای واقعی آب ممکن است با دمای اعلام شده در چرخه متفاوت باشد.

\*\* برای کاهش دمای آب، در پایان چرخه شستشوی اصلی، پیش از تخلیه آب، مقداری آب سرد اضافه می‌شود.

\*\*\* تنظیم خودکار مدت زمان برنامه پس از تشخیص البسه مورد نظر جهت شستشو

#### قرار دادن البسه، افزودن مواد شوینده و انتخاب برنامه

پس از قرار دادن البسه، درب دستگاه را ببندید مطابق با صفحه بعد و توضیحات موجود در بخش "مواد شوینده اصلی و مواد شوینده کمکی" در دفترچه راهنما مواد شوینده را اضافه نمایید.

انتخابگر برنامه را به سمت برنامه و دمای مورد نظر بچرخانید. نمایشگر مدت زمان برنامه و سرعت خشک کن از پیش تنظیم شده را نشان می‌دهد. لامپ نشانگر در کنار دکمه "شروع/توقف" چشم‌کزن می‌شود.

اگر بلافاصله پس از انتخاب برنامه آن را شروع نکنید، ماشین لباسشویی به

صورت خودکار پس از ۱۵ دقیقه خاموش می‌شود. با چرخاندن انتخابگر برنامه به سمت "۰" مجدد دستگاه را روشن کرده و سپس آن را به سمت برنامه مورد نظر بچرخانید.

### انتخاب گزینه کمکی مورد نظر

دکمه گزینه مورد نظر را فشار دهید - چراغ نشانگر مربوطه روشن می‌شود. اگر ترکیب برنامه و گزینه اضافی انتخاب شده ممکن نباشد، چراغ نشانگر به صورت خودکار خاموش خواهد شد.

### دکمه شستشوی سرد

- با حفظ کیفیت شستشو، در مصرف برق جهت گرم کردن آب صرفه جویی می‌نماید.
- برای شستشوی البسه ای با میزان کثیفی کم و بدون لکه استفاده می‌شود.
- اطمینان حاصل نمایید که مواد شوینده شما جهت استفاده در شستشو با دمای کم (۱۵ یا ۲۰ درجه سانتیگراد) مناسب می‌باشد.
- عموماً در مرحله پایین ترین دمای برنامه‌ها قابل انتخاب است.

### دکمه " شستشوی سریع "

- با کاهش زمان برنامه، شستشویی سریعتر را فراهم می‌آورد.
- تنها برای شستشوی البسه کمی کثیف پیشنهاد می‌گردد.
- برای برنامه " شستشوی البسه نخی در ۹۵ درجه سانتیگراد " قابل اجرا نمی‌باشد.

### دکمه تمیزی بیشتر / " clean+ "

- در صورت استفاده از مواد شوینده کمکی جهت لکه‌بری این گزینه را انتخاب نمایید.
- این برنامه کارایی مواد کمکی را جهت شستشوی بهتر و لکه‌بری بیشتر افزایش می‌دهد.
- از این برنامه با حداکثر ظرفیت البسه جهت شستشو استفاده نمایید.
- میزان مناسبی از مواد شوینده لکه‌بر (پودر) را به محفظه شستشوی اصلی همراه با مواد شوینده خود اضافه نمایید (تنها از پودر شوینده در این گزینه استفاده نمایید). به دستورالعمل‌های تولید کننده مواد شوینده در رابطه با میزان آن توجه داشته باشید.
- ممکن است مدت زمان اجرای برنامه تا ۱۵ دقیقه افزایش یابد.

• این برنامه برای استفاده از لکه‌برها و سفیدکننده‌های اکسیژنه مناسب می‌باشد. کلر یا سفیدکننده‌های پربورات نباید مورد استفاده قرار گیرند.

#### دکمه "پیش شستشو"

• چرخه پیش شستشو را به برنامه شستشوی انتخابی اضافه نمایید: زمان انجام برنامه تا ۱۵ دقیقه افزایش می‌یابد.

• این گزینه برای شستشوی البسه بسیار کثیف (مانند کثیفی و دانه‌های شن یا خاک) پیشنهاد می‌شود.

• زمانیکه گزینه "پیش شستشو" را فعال کرده اید از مواد شوینده مایع برای برنامه اصلی استفاده نکنید.

#### دکمه "آبکشی قدرتمند"

• آب بیشتری اضافه شده و چرخه آبکشی طولانی تر می‌باشد.

• این گزینه برای مناطقی که آب بسیار نرمی دارند و همچنین شستشوی لباس‌های کتان کودک و افراد دارای حساسیت مناسب می‌باشد.

#### دکمه "آبکشی آسان"

• با افزایش میزان آب و چرخش بسیار آرام باعث کاهش چروک البسه می‌شود.

#### دکمه "توقف آبکشی"

• البسه در آب آخرین آبکشی بدون رفتن به آخرین چرخه خشک‌کن، باقی‌مانده تا مانع از ایجاد چروک و تغییر رنگ‌ها شود.

• اگر می‌خواهید خشک‌کن کمی دیرتر و با تاخیر انجام شود یا تنها خشک‌کن را فعال نمایید می‌توانید از این برنامه استفاده کنید.

• هنگامیکه چراغ "توقف آبکشی" در مراحل برنامه روشن می‌شود، برنامه متوقف خواهد شد. نشانگر "شروع / توقف" چشم‌کزن می‌شود.

#### اتمام گزینه "توقف آبکشی":

• دکمه "شروع / توقف" را فشار دهید: برنامه به صورت خودکار با آخرین چرخه خشک‌کن برای برنامه شستشوی در حال اجرا به پایان می‌رسد.

• اگر نمی‌خواهید لباس‌ها را خشک نمایید، انتخابگر برنامه را روی برنامه تخلیه

قرار داده و دکمه "شروع/توقف" را فشار دهید.

دکمه خشک کن

• هر برنامه‌ای دارای یک سرعت خشک کن از پیش تنظیم شده می‌باشد.

• برای تنظیم سرعت دور خشک کن این دکمه را فشار دهید.

• اگر برای سرعت خشک کن "۰" انتخاب شده باشد، آخرین چرخش لغو شده

اما متوسط سرعت در زمان آبکشی باقی می‌ماند. تنها آب حاصل از شستشو

خارج می‌شود.

### شروع با تاخیر

• این برنامه باعث می‌شود تا در زمان مورد نظر کاربر مانند نیمه شب که

هزینه مصرف برق کمتر می‌باشد، ماشین لباسشویی را روشن نمایید. در زمان

فعال بودن گزینه کمکی "شروع با تاخیر" از مواد شوینده مایع استفاده نکنید.

• برنامه، دما و گزینه‌های کمکی را انتخاب نمایید.

• دکمه "شروع با تاخیر" را برای انتخاب زمان تاخیر تا ۲۳ ساعت فشار دهید.

• دکمه شروع/توقف را فشار دهید. در نمایشگر، علامت شروع با تاخیر و نقطه

میان ساعت و دقیقه چشمک‌زن می‌شود. شمارش معکوس زمان انتخاب شده

شروع می‌گردد.

• نشانگر زمان تاخیر با شروع برنامه حذف شده و با زمان باقی‌مانده تا

انتهای برنامه، جایگزین می‌شود.

• پس از فشار دکمه "شروع/توقف"، می‌توانید با فشار مجدد دکمه "شروع

با تاخیر" زمان تاخیر را کاهش دهید.

### جهت لغو عملکرد "شروع با تاخیر"

... پیش از فشار دکمه "شروع/توقف":

• انتخابگر برنامه را به موقعیت دیگر چرخانده یا دکمه "بازبانی" را فشار دهید.

... پس از فشردن دکمه "شروع/توقف":

• دکمه "شروع/توقف" را فشار دهید - زمان شروع با تاخیر از نمایشگر زمان

حذف می‌گردد.



## شروع برنامه

شیر را باز کرده و دکمه "شروع/توقف" را فشار دهید. چراغ نشانگری که در کنار آن قرار دارد روشن می‌گردد. نشانگر مراحل برنامه مرحله در حال اجرا را نشان داده، و از سمت چپ به راست به صورت شستشو، آبکشی، خشک کن/تخلیه فعالیت می‌کند.

پس از تشخیص وزن البسه یا به روز شدن مدت زمان برنامه، نمایشگر یک تصویر متحرک را نشان می‌دهد.

## نشانگر "باز بودن درب"

پیش از شروع و پس از پایان برنامه، لامپ روشن شده و به این معنا می‌باشد که می‌توانید درب دستگاه را باز نمایید. در زمان اجرای برنامه شستشو، درب قفل بوده و نباید با فشار باز گردد. اگر در حین اجرای برنامه شستشو نیاز ضروری به باز کردن درب دستگاه دارید به بخش "لغو برنامه شستشو پیش از پایان" مراجعه نمایید.

## نشانگرهای نقص دستگاه

در صورت بروز نقص یا خرابی به بخش "عیب یابی" مراجعه نمایید.

"بسته بودن شیر آب": عدم وجود یا ناکافی بودن آب ورودی.

تعمیرات: نقص یا خرابی یک قطعه الکتریکی.

تمیز کردن پمپ: آب استفاده شده خارج نمی‌شود.

سرعت خشک کن در نمایشگر چشمک می‌زند: عدم تعادل در زمان خشک کردن.

## پایان برنامه

نشانگر "باز بودن درب" روشن می‌شود و نمایشگر پایان برنامه را به صورت "END" نشان می‌دهد. جهت ذخیره انرژی پس از گذشت حدود ۱۵ دقیقه ماشین لباسشویی خاموش می‌شود.

۱. انتخابگر برنامه را به موقعیت "۰" بچرخانید.

۲. شیر آب را ببندید.

۳. درب را باز کرده و البسه را از ماشین لباسشویی خارج نمایید.

۴. درب دستگاه را نیمه باز گذارید تا مخزن خشک شود.

تغییر برنامه و/یا گزینه‌های کمکی پس از شروع برنامه

۱. دکمه "شروع/توقف" را فشار دهید تا برنامه متوقف شود. چراغ چشمک‌زن خواهد شد.

۲. برنامه جدید، گزینه‌های کمکی و سرعت خشک کن مورد نظر را در صورت تمایل انتخاب نمایید.

۳. دکمه "شروع/توقف" را مجدد فشار دهید.

برنامه جدید از همان جایی که برنامه قبل متوقف شده بود ادامه می‌یابد. برای این برنامه مواد شوینده اضافه نکنید.

### لغو برنامه شستشو پیش از پایان

دکمه "بازیابی" عملکرد یک برنامه را پیش از پایان آن لغو می‌نماید.

دکمه "بازیابی" را فشار داده و چند ثانیه نگه دارید. آب موجود تخلیه خواهد شد.

ممکن است کمی طول بکشد تا بتوانید درب را باز نمایید.

یادداشت

A series of horizontal dotted lines for taking notes.

