



خدمات طلایی نیکان

خدمات طلایی نیکان با دو دهه فعالیت در عرصه لوازم خانگی، با هدف مشتری مداری و ارائه خدمات در سطح استاندارد، نماینده محصولات ایندیزیت، اکسپریال، آریستون، تکا و ویرپول می باشد. ضمانت نامه معتبر این شرکت با پشتوانه کمپانی های تولید کننده در اروپا، یکی از معتبرترین شرکت های خدماتی در سراسر کشور شناخته شده است که موفق به دریافت گواهی نامه استاندارد ایزو ۹۰۰۱-۲۰۱۵ گردیده است. این شرکت با دارا بودن تکنسین های مجرب و آموزش دیده و در اختیار داشتن انواع قطعات مورد نیاز در انبار مدرن و مکانیزه پاسخگوی نیاز مشتریان می باشد. مجهز بودن به کارگاه تعمیرات الکترونیک با استفاده از تجهیزات و تکنولوژی روز، استفاده از شیوه های نوین ارتباطی و نظرخواهی از مشتریان از دیگر ویژگی های خدمات طلایی نیکان در سراسر کشور می باشد. باشد که بتوانیم در این راستا حامی مردم خوب و خوش سلیقه ایران عزیزمان باشیم.

تضمین آسایش و رضایت مطلوب هدف بزرگ و پرشمار ماست.

- دارنده گواهی نامه ایزو ۲۰۱۵: ۹۰۰۱ از شرکت SGS
- دارنده گواهی نامه مشتری مداری شرکت QMS ایتالیا
- دارنده گواهی نامه و تندیس رعایت حقوق مصرف کنندگان



 021 - 88 50 00 00 |
  فون واژه 885 NIKAN |
  NIKAN COMPANY |
  WWW.NIKAN-CO.COM



Whirlpool

دفتر چه راهنمای استفاده از دستگاه : FSCR 12433



MODEL : FSCR 12433

WASHING MACHINE

فهرست

- ۴..... هشدارهای ایمنی
- ۸..... حفاظت از محیط زیست
- ۹..... اعلام انطباق
- ۱۰..... معرفی محصول
- ۱۱..... مخزن مواد شوینده
- ۱۲..... صفحه کنترل
- ۱۳..... درب دستگاه / اطلاعات فنی جهت اتصالات آب / لامپ مخزن
- ۱۴..... لوازم جانبی / نحوه استفاده از دستگاه
- ۱۵..... استفاده روزانه
- ۲۲..... جدول برنامه ها و گزینه ها
- ۳۴..... عملکردها
- ۳۶..... نشانگرها
- ۳۷..... میزان مواد شوینده / اولین استفاده
- ۳۹..... میزان مواد شوینده / استفاده روزانه
- ۴۰..... نکات ذخیره انرژی / سرویس و نظافت / تمیز کردن ماشین لباسشویی
- ۴۱..... بررسی شلنگ ورودی آب
- ۴۲..... نظافت فیلتر مشبک درون شیر ورودی
- ۴۳..... نظافت مخزن مواد شوینده
- ۴۴..... نظافت فیلتر آب/ تخلیه آب مانده
- ۴۶..... بلند کردن و جابجایی
- ۴۷..... عیب یابی
- ۵۷..... باز کردن درب در زمان خرابی جهت خارج کردن البسه
- ۵۹..... خدمات پس از فروش
- ۶۰..... راهنمای نصب

مشتری گرامی از حسن انتخاب شما بابت خرید محصولات ویرپول سپاسگزاریم.

نکات ایمنی

پیش از استفاده از دستگاه نکات ایمنی را مطالعه نمایید.
برای استفاده های آینده از دستگاه این دفترچه را در مکانی امن و در دسترس نگهداری
نمایید.

حفظ ایمنی شما و دیگران بسیار مهم است.
در دفترچه راهنما و به روی محصول نکات ایمنی مهمی درج شده است که باید همیشه
در نظر داشته باشید.



این علامت در رابطه با وجود اتفاقاتی که باعث مرگ یا آسیب به شما و دیگران می شود
هشدار می دهد.

تمام هشدارهای ایمنی دارای این علامت بوده یا کلمه خطر یا هشدار در کنار آن نوشته
شده است:

DANGER

این کلمه نشانگر شرایط خطرناکی می باشد که در صورت عدم اجتناب از آن آسیب های
جدی در پی خواهد داشت.

هشدار

این کلمه نشانگر شرایط خطرناکی می باشد که در صورت عدم اجتناب از آن ممکن است
آسیب های جدی در پی داشته باشد.

تمام نکات ایمنی توضیحاتی در رابطه با خطرات موجود داشته و نحوه کاهش ریسک
خطر و برق گرفتگی ناشی از استفاده نامناسب از لباسشویی را کاهش می دهد.

عدم رعایت این قوانین خطراتی را در پی خواهد داشت. خدمات طلایی نیکان هیچ گونه
مسئولیتی در قبال آسیب ها و خسارات ناشی از عدم رعایت نکات ایمنی و موارد ذکر
شده بر عهده نخواهد داشت.

کودکان را دور از دستگاه نگه داشته و همواره تحت نظارت باشند.
کودکان و افرادی با ناتوانی یا کم توانی ذهنی، جسمی، حسی یا افراد فاقد تجربه و دانش
نباید از دستگاه استفاده نمایند.

کودکان نباید با دستگاه بازی نمایند. نظافت و تعمیراتی که بر عهده کاربر می باشد نباید توسط کودکان حتی با نظارت والدین انجام شود.

پیچ های نگهدارنده دیگر را جدا نمایید.

دیگ ماشین لباسشویی با پیچ های مخصوص نگهدارنده محکم شده اند تا از آسیب های احتمالی وارد شده به داخل دستگاه در زمان جابجایی جلوگیری شود. پیش از استفاده از لباسشویی باید پیچ های نگهدارنده را باز کنید.

پس از برداشتن آن ها، منافذ را با ۴ درپوش پلاستیکی موجود بپوشانید.

موارد مصرفی

این دستگاه برای مصارف خانگی بوده و نباید به صورت حرفه ای از آن استفاده نمود. خدمات طلایی نیکان هیچ گونه مسئولیتی در قبال آسیب ها و خسارات حاصل از استفاده نامناسب یا تنظیمات اشتباه بر عهده نخواهد داشت.

احتیاط: این دستگاه برای استفاده با تایمرهای اضافی یا سیستم های جداگانه کنترل از راه دور مناسب نمی باشد.

ماشین لباسشویی را در محیط های بیرون و فضای باز قرار ندهید.

مواد منفجر شونده و قابل اشتعال مانند اسپری ها را نگهداری نکرده و از بنزین یا دیگر مواد اشتعال زا درون دستگاه یا در نزدیکی آن استفاده نکنید. در صورت روشن شدن اتفاقی ماشین لباسشویی خطر آتش سوزی وجود دارد.

این لباسشویی تنها جهت شستشوی میزان البسه خانگی طراحی شده است.

نصب

نصب و تعمیرات دستگاه باید توسط تکنسین خدمات طلایی نیکان ، مطابق با دستورالعمل های تولیدکننده و قوانین ایمنی محلی انجام گردد. به جز شرایطی که در دفترچه راهنما توضیح داده شده است هیچ قسمتی از دستگاه نباید توسط مصرف کننده تعمیر یا تعویض گردد.

نصب دستگاه نباید توسط کودکان انجام شود. در زمان نصب کودکان را از دستگاه دور نگه دارید.

در زمان نصب یا پس از آن اجزای بسته بندی (مانند کیسه های پلاستیکی، قسمت های پلی استایرن، ...) را دور از دسترس کودکان قرار دهید.

برای باز کردن بسته بندی و نصب دستگاه از دستکش های محافظ استفاده نمایید.
پس از باز کردن بسته بندی ، بررسی نمایید که دستگاه در زمان جابجایی آسیب ندیده باشد. در صورت ایجاد مشکل، با فروشنده یا خدمات طلایی نیکان تماس بگیرید.
جابجایی و نصب دستگاه باید توسط دونفر یا بیشتر انجام شود.

پیش از شروع نصب دستگاه را از برق بکشید.

در زمان نصب بررسی نمایید که کابل دستگاه آسیب ندیده باشد.

دستگاه را تنها زمانی روشن نمایید که نصب آن کامل شده باشد.

پس از نصب دستگاه، تا ۱ ساعت منتظر مانده و از دستگاه استفاده نکنید.

ماشین لباسشویی را در برابر شرایط نامساعد مانند تهویه هوای کم، دمای بالا یا دمای کمتر از ۵ درجه سانتیگراد یا بالاتر از ۳۵ درجه سانتیگراد قرار ندهید.

مطمئن شوید که تمام پایه ها محکم شده و به صورت تراز در زمین قرار گرفته اند.
سپس بررسی نمایید که دستگاه به صورت صاف قرار گرفته باشد (از یک آب تراز استفاده نمایید).

در صورت قرار گیری در زمین های چوبی یا موارد دیگر (مانند پارکت یا لمینت)، دستگاه را روی تخته ای چندلایه با سطح ۶۰ × ۶۰ سانتی متر با حداقل ۳ سانتی متر ضخامت که به زمین ثابت شده است قرار دهید.

تنها از شیلنگ های جدید جهت اتصال ماشین لباسشویی به شیر آب استفاده نمایید. شیلنگ های مستعمل و استفاده شده را دور بیندازید. جهت جابجایی ماشین لباسشویی از سقف آن استفاده نکنید.

- مطابق با قوانین سازمان آب محلی شیلنگ های ورودی آب را به شیر آب متصل نمایید.
- برای مدل هایی مشخص شده تنها با آب سرد آن را به آب گرم متصل نکنید.
- در مدل هایی با استفاده از آب گرم، دمای ورودی آب نباید بیش از ۶۰ درجه سانتیگراد باشد.

• مطمئن شوید که منافذ تهویه هوای موجود در زیر دستگاه (در صورت وجود در مدل دستگاه شما) توسط فرش یا موارد دیگر مسدود نشده باشند.

• فشار آب باید بین ۰.۱-۱ مگا پاسکال باشد.

• اگر می خواهید در بالای ماشین لباسشویی یک خشک کن نیز قرار دهید ابتدا با خدمات طلایی نیکان تماس بگیرید. برای اتصال و ثابت کردن خشک کن باید از لوازم اتصال مخصوص که در خدمات طلایی نیکان موجود است استفاده نمایید.

هشدارهای الکتریکی

بررسی نمایید که ولتاژ موجود در برچسب مشخصات با ولتاژ منزل مطابق باشد. برای نصب مطابق با قوانین ایمنی، به یک سوئیچ تک قطبی با حداقل فاصله ۳ میلی متر میان اتصالات نیاز بوده و سیم ارت دستگاه نیز باید متصل شده باشد. برای ماشین های لباسشویی با دوشاخه ثابت، اگر دوشاخه آن با خروجی سوکت مطابق نیست با خدمات طلایی نیکان تماس بگیرید.

از سیم های رابط، چند راهی یا آداپتور استفاده نکنید. ماشین لباسشویی را به سوکت های قابل کنترل با کنترل از راه دور متصل نکنید. کابل برق باید به میزان کافی بلند باشد تا زمانی که آن را در جای خود قرار می دهید به راحتی بتوانید دستگاه را به برق بزنید. کابل برق را نباید بکشید.

در صورت آسیب دیدگی کابل برق، آن را با یک کابل مشابه تعویض نمایید. کابل برق باید توسط تکنسین خدمات طلایی نیکان مطابق با قوانین ایمنی و دستورالعمل های تولید کننده تعویض گردد.

برای این کار با خدمات طلایی نیکان تماس بگیرید. در صورت آسیب دیدگی کابل برق یا دوشاخه، عدم کارکرد صحیح دستگاه یا افتادن آن، از دستگاه استفاده نکنید. سیم برق را در آب قرار ندهد و به برق نزنید. کابل برق را دور از سطوح داغ نگهداری نمایید.

پس از نصب نباید اجزای الکتریکی در دسترس کاربر قرار گیرند. اگر قسمتی از بدنتان مرطوب است دستگاه را لمس نکنید، و در زمان برهنه بودن پا از روشن کردن آن خودداری نمایید.

تعویض فیوز

اگر کابل برق ماشین لباسشویی دارای دوشاخه فیوز شده ۱۳ آمپر BS ۱۳۶۳A می باشد برای تغییر فیوز این دوشاخه از یک A,S,T.A فیوز شده به نوع BS ۱۳۶۳A استفاده کرده و

مراحل زیر را انجام دهید:

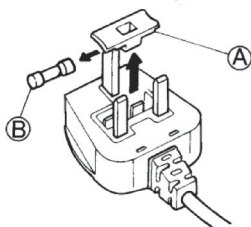

۱. درپوش فیوز (A) و فیوز (B) را بردارید.

۲. فیوز جایگزین ۱۳ آمپر را به پوشش فیوز متصل نمایید.

۳. هر دو قسمت را در دوشاخه قرار دهید.

مهم:

پس از تغییر فیوز باید پوشش فیوز قرار داده شود، در صورت گم شدن یا خراب شدن آن تا پیدا کردن و تعویض پوشش مناسب نباید از آن استفاده نمود. تغییر صحیح توسط رنگ های موجود یا رنگ های همراه با حروف در کف دوشاخه مشخص شده است. پوشش فیوز را می توانید از فروشگاه های لوازم الکتریکی تهیه نمایید.

اگر دوشاخه موجود با خروجی سوکت شما سازگار نیست، با خدمات طلایی نیکان تماس بگیرید. هرگز خودتان اقدام به تغییر دوشاخه نکنید. این روند باید توسط تکنسین مجرب خدمات طلایی نیکان مطابق با قوانین استاندارد رایج انجام گیرد.

استفاده صحیح

حداکثر ظرفیت موجود در جدول برنامه ها را بررسی کرده و بیش از حداکثر ظرفیت لباس در آن نریزید.

در زمان عدم استفاده از دستگاه شیر آب را ببندید.

از حلال ها (مانند تورپنتین، بتزن) یا مواد شوینده حاوی حلال، پودرهای لایه بردار، تیز کننده هایی مانند شیشه شوی یا ...، مایعات مشتعل شونده استفاده نکنید. البسه را با استفاده از مایعات مشتعل شونده یا حلال ها نشویید.

نظافت و نگهداری از دستگاه

پیش از انجام تعمیرات یا نظافت دستگاه را از برق جدا نمایید.

هرگز از لوازم بخار شوی جهت نظافت استفاده نکنید.

حفاظت از محیط زیست

دور انداختن اجزای بسته بندی

قطعات استفاده شده در بسته بندی ۱۰۰ درصد قابل بازیافت بوده و علامت  در آنها درج شده است. بخش های مختلف بسته بندی باید مطابق با قوانین محلی بازیافت زباله ها دور انداخته شود.

بازیافت لوازم خانگی

زمان دور انداختن دستگاه، با قطع کردن کابل برق و جدا کردن درب، آن را غیر قابل استفاده نمایید. همچنین درب را خارج کرده تا کودکان نتوانند وارد دستگاه شده و در آن محبوس شوند.

این دستگاه از قطعات قابل بازیافت  یا قابل استفاده مجدد ساخته شده است. بنابراین جهت دور انداختن آن مطابق با قوانین بازیافت محلی عمل نمایید. جهت اطلاعات بیشتر در رابطه با بازیافت یا تعمیر لوازم خانگی برقی، با شهرداری محل یا فروشنده لوازم خود تماس بگیرید. این محصول با قوانین اروپایی EU/2012/19 در رابطه با تجهیزات الکتریکی و الکترونیکی (WEEE) مطابق می باشد.

با بازیافت صحیح محصول، شما می توانید از بروز اثرات منفی حاصل از بازیافت نادرست لوازم بر محیط زیست و سلامت انسان جلوگیری نمایید. علامت  روی محصول و همچنین مدارک مرتبط با آن نشان می دهند که این محصول یک پسماند خانگی نبوده و باید آنها را به مراکز بازیافت مخصوص لوازم الکتریکی و الکترونیکی تحویل داد.

اعلام انطباق

این محصول مطابق با قوانین ایمنی اروپا طراحی، ساخته و تولید شده است:

قانون ولتاژ کم EC/95/2006

قانون سازگاری الکترومغناطیس EC/108/2004

معرفی دستگاه:

۱. سقف دستگاه
۲. کشوی مواد شوینده
۳. صفحه کنترل
۴. دستگیره درب
۵. درب دستگاه
۶. فیلتر آب / شیلنگ تخلیه اضطراری (در صورت موجود بودن) - پشت پنل پائینی دستگاه
۷. پنل پائینی دستگاه (قابل جابجایی)
۸. پایه قابل تنظیم (۴ عدد)

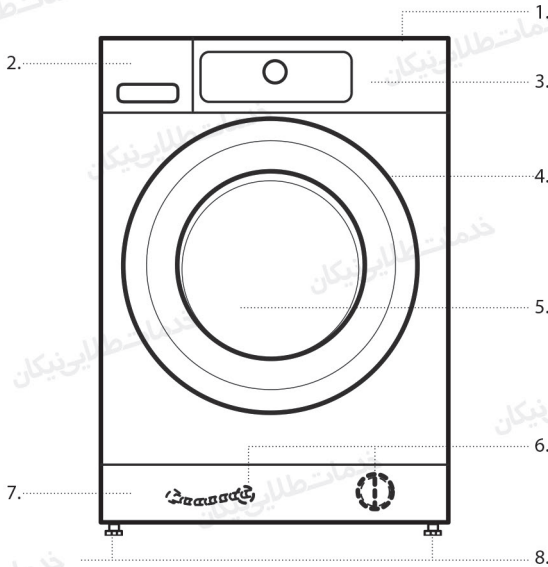

کشوی مواد شوینده

۱. محفظه مخصوص شستشوی اصلی
 - مواد شوینده جهت شستشوی اصلی
 - لکه بر
 - نرم کننده آب*



۲. محفظه مخصوص پیش شستشو
 - مواد شوینده جهت مرحله پیش شستشو



۳. محفظه مخصوص نرم کننده
 - نرم کننده لباس



مابعد نرم کننده باید تا علامت "max" ریخته شود.

۴. دکمه آزاد سازی

(با فشار این دکمه می توانید کشوی مواد شوینده را جهت تمیز کردن خارج نمایید).



مواد شوینده پیشنهادی جهت شستشوی البسه مختلف

- * لباس سفید مقاوم / آب سرد- دمای ۹۵ درجه سانتیگراد / مواد شوینده قوی
- * لباس سفید حساس / آب سرد- دمای ۴۰ درجه سانتیگراد / مواد شوینده ملایم مانند سفید کننده معمولی و سفید کننده نوری
- * البسه رنگی روشن - پاستل / آب سرد- دمای ۶۰ درجه سانتیگراد / مواد شوینده شامل سفید کننده معمولی و سفید کننده نوری
- * البسه رنگی پر رنگ / آب سرد- دمای ۶۰ درجه سانتیگراد / مواد شوینده البسه رنگی بدون سفید کننده / سفید کننده نوری
- * رنگ های تیره- مشکی / آب سرد- دمای ۶۰ درجه سانتیگراد / مواد شوینده مخصوص لباس های تیره و مشکی

* از نرم کننده آب مناسب با ماشین لباسشویی خود را استفاده نمایید.

صفحه کنترل

۱. دکمه روشن / خاموش (برای تنظیم مجدد / تخلیه، دکمه را فشار داده و آن را در همان وضعیت نگه دارید)
۲. دکمه تنظیمات
۳. دکمه شستشوی البسه رنگی در ۱۵ درجه سانتیگراد
۴. دکمه حفظ طراوت البسه (FRESH CARE)
۵. دکمه تعیین کننده میزان مواد شوینده
۶. نشانگر تخمین وزن البسه
۷. دکمه عملکرد تاخیر در زمان پایان
۸. دکمه تنظیم دما
۹. دکمه تنظیم سرعت خشک کن
۱۰. دکمه گزینه های کمکی (چند ثانیه آن را فشار داده تا صفحه کلید قفل شود)
۱۱. دکمه شروع / توقف
۱۲. کلید OK (جهت تأیید)
۱۳. کلید بالا
۱۴. کلید پایین
۱۵. نمایشگر
۱۶. نمایشگر گزینه های کمکی
۱۷. کلید برنامه ها

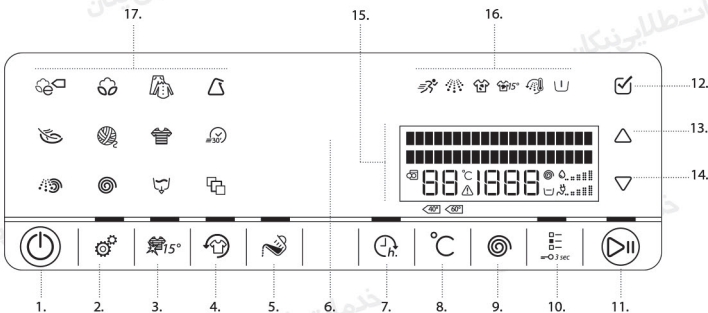

اطلاعات فنی جهت اتصالات آب

اتصال آب	
منبع آب	سرد
شیر آب	رزوه "¼" اتصال شلنگ
حداقل فشار آب	۱۰۰ کیلو پاسکال (۱ بار)
حداکثر فشار آب	۱۰۰۰ کیلو پاسکال (۱۰ بار)

درب دستگاه

برای باز شدن درب، دستگیره را بکشید.

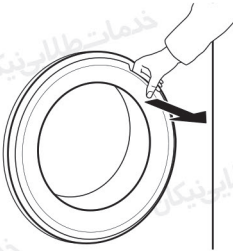

برای بستن درب دستگیره را فشار دهید تا صدای بسته شدن آن شنیده شود.

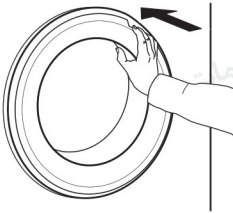

لامپ مخزن

- در زمان انتخاب برنامه: برای قرار دادن البسه چراغ روشن می شود.
- پس از شروع برنامه ، چراغ کم رنگ شده و زمانیکه وزن البسه اندازه گیری می شود خاموش خواهد شد.
- پس از پایان برنامه، با باز شدن درب مدتی روشن می شود تا بتوانید البسه را از لباسشویی خارج نمایید. سپس جهت ذخیره انرژی خارج می شود. برای روشن شدن مجدد یک دکمه را فشار دهید.

لوازم جانبی

برای اطلاعات از مناسب بودن لوازم جانبی برای لباسشویی یا خشک کن خود با خدمات طلایی نیکان تماس بگیرید.

ثابت کننده طبقات

با کمک این قطعه می توانید خشک کن را در بالای ماشین لباسشویی ثابت کرده تا علاوه بر صرفه جویی در فضا قرار دادن و خارج کردن البسه از خشک کن در مکان بالا را آسان نمایید.

نحوه استفاده از دستگاه

استفاده برای اولین مرتبه

ماشین لباسشویی با اتصال به برق، بصورت خودکار روشن شده و جهت انتخاب زبان مورد نظر سوال می شود. برای انتخاب زبان دستگاه دکمه های بالا یا پایین را فشار داده و با دکمه ok آن را تایید نمایید.



پس از آن می توانید تنظیمات سختی آب ماشین لباسشویی را با آب منطقه خود تنظیم کنید. این کار جهت بهینه سازی عملکرد تعیین کننده میزان مواد شوینده استفاده می شود. یکی از گزینه های نرم / متوسط / سخت را انتخاب کرده و با دکمه ok آن را تایید نمایید.

برای پاک کردن هرگونه مواد باقی مانده از چرخه تولید مراحل زیر را انجام دهید:

۱. برنامه شستشوی "البسه نخی" در ۹۵ درجه سانتیگراد را انتخاب نمایید.
 ۲. مقدار کمی مواد شوینده در محفظه شستشوی اصلی (|||) بریزید (حداکثر یک سوم میزان پیشنهاد شده توسط تولید کننده مواد شوینده جهت شستشوی البسه ای با میزان کثیفی کم)
 ۳. بدون قرار دادن البسه در داخل ماشین لباسشویی، برنامه شستشو را شروع کنید.
- برای اطلاعات بیشتر در رابطه با نحوه انتخاب و شروع یک برنامه به قسمت "استفاده روزانه" مراجعه نمایید.

استفاده روزانه

دسته بندی البسه



۱. تمام اشیا را از جیب ها خارج نمایید

• سکه، سنجاک و ... باعث آسیب به البسه و قطعات ماشین لباسشویی می شوند.

• مواردی مانند دستمال کاغذی به تکه های ریز تقسیم می شوند که باید پس از شستشو با دست برداشته شوند.



۲. زیپ، دکمه و قلاب ها را ببندید. کمربندها یا ربان ها را گره بزنید.

• موارد کوچک (مانند جوراب های نایلونی، کمربندها و ...) و موارد دارای قلاب یا گیره

را در کیسه شستشوی البسه قرار داده یا داخل روبالشتی های زیپ دار گذاشته و زیپ آن

را ببندید. همیشه گیره های پرده را جدا کرده یا در صورت شستشو با گیره ها از محکم

بودن آنها اطمینان کسب کرده و آن را داخل کیسه نخی قرار دهید.

۳. البسه را براساس نوع پارچه و برجسب شستشوی آن دسته بندی نمایید.

دسته بندی مانند نخی، پارچه ترکیبی، مراقبت آسان / الیاف مصنوعی، پشمی، شستشو با

دست می باشد.

• البسه رنگی

موارد رنگی و سفید را از هم جدا نمایید. البسه رنگی جدید را جداگانه بشوئید.

• اندازه

البسه ای با اندازه های مختلف را با هم بشوئید تا باعث افزایش راندمان شستشو شده و

البسه را بهتر در مخزن پخش می نماید.

• البسه حساس

شستشوی موارد حساس را جداگانه انجام دهید این موارد نیاز به شستشوی ملایم دارند.

نحوه استفاده از ماشین لباسشویی



۱. قرار دادن البسه در داخل ماشین لباسشویی

• درب لباسشویی را باز کرده و البسه را داخل آن قرار دهید. به میزان البسه دقت کرده

و بیش از حد در مخزن لباس نگذارید. همچنین اندازه البسه موجود در جدول را نیز در

نظر داشته باشید. قرار دادن البسه بیش از ظرفیت نتیجه شستشو را کاهش داده و باعث

ایجاد چروک می شود.



۲. بستن درب ماشین لباسشویی

- مطمئن شوید که هیچ لباسی بین درب شیشه ای و درز گیر لاستیکی گیر نکرده باشد.
- درب لباسشویی را ببندید. بسته شدن درب با صدای کلیک مشخص می شود.



۳. شیر آب را باز کنید .

- مطمئن شوید که ماشین لباسشویی به برق و لوله آب متصل شده است.
- شیر آب را باز کنید.



۴. روشن کردن ماشین لباسشویی

- دکمه روشن/خاموش را فشار دهید. یک تصویر متحرک در نمایشگر ظاهر شده و صدایی شنیده خواهد شد. زمانیکه برنامه شستشو در نمایشگر نشان داده می شود، ماشین لباسشویی آماده استفاده می باشد.

- تنظیمات آخرین برنامه استفاده شده در صفحه کنترل نشان داده می شود.

۵. تنظیمات برنامه مورد نظر

- انتخاب برنامه:

علامت برنامه موجود در صفحه کنترل را فشار دهید. اسم برنامه، مدت زمان پیش فرض، دما و سرعت خشک کن به همراه حداکثر مقدار البسه در نمایشگر ظاهر می شود. جهت اطلاعات بیشتر به بخش برنامه ها و گزینه های کمکی و راهنمای استفاده روزانه مراجعه نمایید.



- تغییر دما در صورت نیاز

دکمه دما را فشار دهید. در نمایشگر نشان داده می شود که می توانید دما را تنظیم نمایید.

- * دکمه تغییر دما را چند مرتبه فشار دهید.



یا

- * کلید بالا / پائین را فشار دهید



تا دمای مورد نظر در نمایشگر ظاهر شود.



- تغییر سرعت خشک کن، در صورت نیاز

دکمه خشک کن را فشار دهید. نمایشگر نشان می دهد که می توانید سرعت خشک کن را تنظیم نمایید.



- * دکمه خشک کن را چند مرتبه فشار دهید.



یا کلید بالا / پائین را فشار دهید.

تا زمانیکه سرعت مورد نظر خشک کن یا حالت توقف آبکشی در صفحه نمایش نشان داده شود.

با انتخاب سرعت "0" در خشک کن، برنامه با تخلیه آب آبکشی پایان می یابد. چرخه نهایی خشک کن انجام نمی شود.

با انتخاب "توقف آبکشی" برنامه پس از مرحله آبکشی متوقف می شود. البسه در آخرین آب آبکشی غوطه ور خواهند ماند. جهت اطلاعات بیشتر بخش برنامه ها و گزینه های کمکی / توقف آبکشی را ملاحظه نمایید.

انتخاب گزینه های کمکی، در صورت نیاز
دکمه گزینه های کمکی را فشار دهید. گزینه های کمکی انتخاب شده همراه با عملکرد مورد نظر در صفحه نمایش نشان داده می شود.



برای حرکت در گزینه ها از کلید های بالا و پایین استفاده نمایید.
جهت انتخاب گزینه کمکی مورد نظر دکمه تایید را فشار دهید. علامت آن در صفحه کنترل روشن می شود.



ممکن است گزینه های کمکی با یکدیگر قابل اجرا نباشند. زمان انتخاب یک گزینه کمکی، گزینه ناسازگار به صورت خودکار غیرفعال می شود.

برخی از گزینه های کمکی / عملکردها با فشردن دکمه های ذیل مستقیم انتخاب می شوند:



اگر گزینه ای برای برنامه مورد نظر قابل انتخاب نباشد، با فشردن دکمه و انتخاب آن، بصورت خودکار خاموش خواهد شد.

برای اطلاعات بیشتر به بخش عملکردها و گزینه های کمکی مراجعه نمایید.
۶. افزودن مواد شوینده



اگر از برنامه تعیین میزان مواد شوینده استفاده نمی کنید، کشوی مواد شوینده را بیرون کشیده و همانند توضیحات موجود در بخش مخزن مواد شوینده، مواد شوینده (و نرم کننده) را داخل آن بریزید.

به میزان مندرج در بسته بندی ماده شوینده توجه داشته باشید. اگر شما برنامه پیش شستشو یا پایان با تاخیر را انتخاب کرده اید، به پیشنهادات موجود در بخش گزینه های کمکی دقت کنید. سپس درب کشوی مواد شوینده را به آرامی ببندید.

• اگر از برنامه تعیین میزان ماده شوینده استفاده می کنید، پس از شروع برنامه شستشو، مواد شوینده را به ماشین لباسشویی اضافه کنید. بخش گزینه های تعیین مواد شوینده/ استفاده روزانه را مطالعه نمایید.

میزان صحیح مواد شوینده به دلایل زیر مهم می باشد:

- نتایج شستشو را بهبود می بخشد.

- مانع از آثار مخرب حاصل از مواد شوینده اضافی به روی البسه می شود.

- با کاهش مواد شوینده اضافی باعث صرفه جویی در هزینه ها می گردد.

- با جلوگیری از تشکیل رسوب از ماشین لباسشویی محافظت می نماید.

- با جلوگیری از بارهای زیست محیطی غیر ضروری به محافظت از محیط کمک می نماید.

۷. شروع برنامه شستشو

- دکمه شروع/توقف را فشار داده و چند ثانیه نگه دارید تا دکمه به صورت ثابت روشن شود. برنامه شروع به کار می کند.

- مخزن چرخیده و البسه را بررسی می نماید. نمایشگر بررسی البسه را نشان داده و در صفحه کنترل یک تصویر متحرک ظاهر می شود.

- اگر از برنامه تعیین میزان مواد شوینده استفاده می کنید، پس از شروع برنامه شستشو، ماشین لباسشویی میزان مواد شوینده مورد نیاز را بر اساس میزان البسه موجود اعلام خواهد کرد. - مواد شوینده را به محفظه مواد شوینده اصلی اضافه کرده یا مستقیم آن را با یک توپ مواد شوینده درون مخزن بگذارید.

II 100ml

- اگر برنامه های "تعیین میزان مواد شوینده" و "پیش شستشو" را انتخاب کرده اید، میزان مواد شوینده پیشنهادی جهت پیش شستشو (I) و شستشوی اصلی (II) را نشان می دهد.

I 75ml

II 100ml

میزان شستشوی مورد نیاز را به محفظه ها اضافه کرده و دکمه "شروع / توقف" را برای



شروع عملکرد فشار دهید.

- برای جلوگیری از سرریز شدن، کشوی مواد شوینده را در زمان اجرای برنامه به هیچ عنوان باز نکنید.

- مدت زمان باقی مانده برنامه به صورت متغیر در نمایشگر نشان داده می شود. دلایلی مانند عدم تعادل در البسه درحال شستشو یا تشکیل کف می توانند در زمان برنامه تأثیر گذارند. زمانیکه مدت زمان باقی مانده برنامه محاسبه می گردد نمایشگر بررسی آن را نشان داده و یک تصویر متحرک در صفحه کنترل ظاهر می شود.

- اگر ماشین لباسشویی در البسه موجود عدم تعادل را تشخیص دهد به صورت خودکار سعی در ایجاد تعادل می کند. / نمایشگر متعادل سازی البسه را نشان می دهد.

- جهت اطلاعات بیشتر برای عدم تعادل در البسه به راهنمای عیب یابی مراجعه نمایید.



۸. تغییر تنظیمات برنامه شستشوی در حال اجرا، در صورت نیاز

در زمان اجرای برنامه شستشو، امکان تغییر تنظیمات وجود دارد. این تغییرات به روی مرحله ای از برنامه در حال اجرا اعمال خواهند شد که هنوز به اتمام نرسیده است. اگر تغییرات قابل اجرا نمی باشند یک صدای زنگ خطا با فشردن دکمه شنیده می شود.



- جهت تغییر دما یا سرعت خشک کن:

دکمه دما یا سرعت خشک کن را فشار دهید: نمایشگر دما یا سرعت قابل تنظیم را نشان می دهد. دکمه را چند مرتبه فشار دهید تا مقادیر مورد نظر در نمایشگر ظاهر شود.

همچنین می توانید با فشار دکمه های بالا و پایین عدد مورد نظر را انتخاب نمایید. 



- جهت انتخاب یا لغو یک گزینه کمکی:

دکمه گزینه های کمکی را فشار دهید. نمایشگر گزینه قابل انتخاب برای برنامه را نشان می دهد. برای انتخاب یا لغو گزینه کمکی دکمه تایید را انتخاب کنید.

برای گزینه هایی که به صورت مستقیم قابل انتخاب می باشند، دکمه مورد نظر را جهت انتخاب یا لغو فشار دهید.



- جهت تغییر تاخیر در زمان پایان:



دکه تاخیر در زمان پایان را فشار دهید، زمان تاخیر در نمایشگر چشمک زن می شود. در این زمان می توانید با فشار دکمه های بالا یا پایین مقادیر را تغییر دهید.



پس از تغییر تنظیمات برنامه به صورت خودکار روند شستشو را آغاز می نماید. برای جلوگیری از تغییر تصادفی برنامه در حال اجرا (یا توسط کودکان) از "قفل کلید"  استفاده نمایید. توضیحات آن را در بخش برنامه ها، گزینه های کمکی و عملکردها ملاحظه نمایید.

برای تغییر تنظیمات برنامه در حال اجرا می توانید مراحل زیر را انجام دهید:



• دکمه شروع/توقف را جهت توقف در برنامه شستشو فشار دهید.

• تنظیمات مورد نظر را انجام دهید.

• مجدد دکمه شروع/توقف را فشار داده تا برنامه شستشو به کار خود ادامه دهد.

اگر برنامه را تغییر داده اید، جهت برنامه جدید مواد شوینده اضافه کنید.

۹. توقف برنامه در حال اجرا و باز کردن درب ماشین لباسشویی، در صورت نیاز

پس از شروع برنامه، نمایشگر نشان می دهد که چه زمانی می توانید برنامه را متوقف کرده و البسه خود را بیغزایید.

• برای متوقف کردن برنامه شستشوی در حال اجرا دکمه شروع/توقف را فشار داده و



آن را نگه دارید.

• اگر میزان آب موجود در ماشین لباسشویی بالا نباشد یا البسه موجود در آن خیلی داغ

نباشند، نشانگر درب دستگاہ روشن می شود و شما می توانید درب را باز کرده و نسبت

به اضافه یا خارج کردن لباس در داخل ماشین لباسشویی اقدام کنید.



• درب ماشین لباسشویی را مجدد بسته و دکمه شروع/توقف را فشار دهید تا برنامه شستشو ادامه پیدا کند.



۱۰. تنظیم مجدد برنامه در حال اجرا، در صورت نیاز

دکمه روشن/خاموش را فشار دهید و تا زمانیکه نمایشگر، لغو برنامه شستشو را نشان

دهد آن را نگه دارید. آب داخل ماشین لباسشویی تخلیه شده و با پایان یافتن برنامه

شستشو درب ماشین لباسشویی باز خواهد شد.



۱۱. پس از پایان برنامه شستشو، ماشین لباسشویی را خاموش کنید

• پایان برنامه شستشو در نمایشگر نشان داده شده و علامت باز کردن درب روشن می شود. در این لحظه می توانید درب ماشین لباسشویی را باز کرده و لباس ها را از آن خارج نمایید.

• برای خاموش کردن ماشین لباسشویی دکمه روشن / خاموش را فشار دهید. اگر فراموش کردید دستگاه را خاموش کنید، جهت ذخیره انرژی ۱۵ دقیقه پس از پایان برنامه به صورت خودکار ماشین لباسشویی خاموش خواهد شد.

• درب را نیمه باز گذاشته تا داخل ماشین لباسشویی خشک شود.

تنظیمات	برچسب مراقبت	نوع شستشو و توصیه ها	برنامه
<p>حداکثر میزان البسه : حداکثر دما: سرد تا ۶۰ درجه سانتیگراد / حداکثر سرعت خشک کن: حداکثر / گزینه های کمکی قابل انتخاب: آبکشی قدرتمند، شستشوی سریع، البسه رنگی در ۱۵ درجه، حفظ طراوت البسه</p>		<p>جهت البسه ای با میزان کثیفی معمول استفاده می شود. برنامه شستشوی استاندارد در دمای ۴۰ درجه سانتیگراد و ۶۰ درجه سانتیگراد بوده و مناسب ترین برنامه برای ترکیب مصرف آب و برق می باشد. مقادیر این برنامه به عنوان پایه در برچسب انرژی نشان داده می شود.</p>	<p>شستشوی اقتصادی البسه نخی</p> 
<p>حداکثر میزان البسه : حداکثر دما: سرد تا ۹۵ درجه سانتیگراد / حداکثر سرعت خشک کن: حداکثر / گزینه های کمکی قابل انتخاب: پیش شستشو، شستشوی پایانی داغ، لکه های زیستی ۱۵ درجه، لکه های سخت، آبکشی قدرتمند، شستشوی سریع، البسه رنگی در ۱۵ درجه، حفظ طراوت البسه</p>		<p>از این برنامه برای شستشوی میزان کثیفی معمول تا زیاد و پارچه های نخی و کتان مقاوم مانند حوله ها، لباس زیر، رو میزی و روتختی کتان و غیره استفاده می شود.</p>	<p>شستشوی البسه نخی</p> 





<p>حداکثر میزان البسه : ۷ کیلو گرم / دما: سرد تا ۴۰ درجه سانتیگراد / حداکثر سرعت خشک کن: حداکثر / گزینه های کمکی قابل انتخاب: شستشوی پایانی داغ، لکه های زیستی ۱۵ درجه، آبکشی قدرتمند، شستشوی سریع، البسه رنگی در ۱۵ درجه، حفظ طراوت البسه</p>		<p>از این برنامه شستشو برای شستن کثیفی های کم تا معمول پارچه های نخی، کتان، الیاف مصنوعی و ترکیب آنها در مدت زمان یک ساعت مورد استفاده قرار می گیرد. در این چرخه تنها از لباس هایی با رنگ مشابه استفاده نماید.</p>	<p>شستشوی البسه ترکیبی</p> 
<p>حداکثر میزان البسه : ۴ کیلو گرم / دما: سرد تا ۶۰ درجه سانتیگراد / حداکثر سرعت خشک کن: حداکثر / گزینه های کمکی قابل انتخاب: پیش شستشو، شستشوی پایانی داغ، لکه های زیستی ۱۵ درجه، لکه های سخت، آبکشی قدرتمند، شستشوی سریع، البسه رنگی در ۱۵ درجه، حفظ طراوت البسه</p>		<p>از این برنامه شستشو برای شستن میزان کثیفی معمول در البسه ای با الیاف مصنوعی (مانند پلی استر، پلی اکریلیک، ویسکوز و غیره) یا ترکیبی از این مواد با نخ استفاده می شود.</p>	<p>شستشوی البسه ترکیبی</p> 
<p>حداکثر میزان البسه: ۳ کیلو گرم دما: سرد تا ۴۰ درجه سانتیگراد حداکثر سرعت خشک کن: ۱۰۰۰ / گزینه های کمکی قابل انتخاب: پیش شستشو، شستشوی سریع، البسه رنگی در ۱۵ درجه، حفظ طراوت البسه</p>		<p>این برنامه دارای شستشوی آرام و نرم برای البسه ای با الیاف بسیار حساس می باشد.</p>	<p>شستشوی البسه حساس</p> 

<p>حداکثر میزان البسه : ۲ کیلوگرم / دما: سرد تا ۴۰ درجه سانتیگراد حداکثر سرعت خشک کن: ۱۰۰۰ گزینه های کمکی قابل انتخاب: شستشوی سریع، البسه رنگی در ۱۵ درجه، حفظ طراوت البسه</p>	 	<p>برای شستشوی البسه پشمی دارای برجسب woolmark و علامت ماشین لباسشویی و همچنین پارچه های ساخته شده از ابریشم، کتان، پشم و ویسکوز دارای علامت شستشو با دست مناسب می باشد. به توصیه های تولیدکننده در برجسب مراقبت لباس توجه نمایید.</p>	<p>شستشوی البسه پشمی</p> 
<p>حداکثر میزان البسه : ۳ کیلوگرم / دما: سرد تا ۳۰ درجه سانتیگراد / حداکثر سرعت خشک کن: حداکثر / گزینه های کمکی قابل انتخاب: پیش شستشو، شستشوی سریع، البسه رنگی در ۱۵ درجه، حفظ طراوت البسه</p>	 	<p>برای شستشوی البسه ای با میزان کثیفی کم و بدون لکه با پارچه نخی، الیاف مصنوعی استفاده می شود. این برنامه جهت تازه کردن و شستن البسه بدون لکه مناسب می باشد.</p>	<p>شستشوی سریع ۳۰ دقیقه ای</p> 

<p>حداکثر میزان البسه : ۷ کیلو گرم دما: سرد تا ۶۰ درجه سانتیگراد/ حداکثر سرعت خشک کن: ۱۰۰۰ /گزینه های کمکی قابل انتخاب: پیش شستشو، لکه های زیستی ۱۵ درجه، لکه های سخت، شستشوی سریع، البسه رنگی در ۱۵ درجه</p>		<p>برای شستشوی البسه ای با میزان کثیفی کم تا معمول با پارچه نخی، الیاف مصنوعی و ترکیب آن ها و همچنین لباس های حساس استفاده شده و به حفظ رنگ لباس نیز کمک می کند. از مواد شوینده ای استفاده نمایید که برای البسه رنگی مناسب باشد.</p>	<p>شستشوی البسه رنگی</p> 
<p>حداکثر میزان البسه : حداکثر دما: سرد / حداکثر سرعت خشک کن: حداکثر /گزینه های کمکی قابل انتخاب: حفظ طراوت البسه</p>		<p>در این برنامه تنها عملکرد خشک کن انجام شده و برای البسه مقاوم مناسب می باشد.</p>	<p>خشک کن</p> 
<p>حداکثر میزان البسه : حداکثر دما: سرد / حداکثر سرعت خشک کن: حداکثر / گزینه های کمکی قابل انتخاب: آبکشی شدید، حفظ طراوت البسه</p>		<p>تنها دارای برنامه آبکشی و خشک کن شدید بوده و برای البسه مقاوم مناسب می باشد.</p>	<p>آبکشی و خشک کن</p> 



		<p>برنامه ای جداگانه، بدون خشک کن بوده و برای تخلیه کردن آب استفاده می شود. اگر البسه در مرحله توقف آبکشی بوده و می خواهید آب را بدون خشک کن البسه مرطوب تخلیه نمایید از این برنامه استفاده کنید. در برنامه تخلیه می توانید سرعت خشک کن را "0" انتخاب کرده تا توقف آبکشی بدون خشک کن خاتمه یابد. این برنامه برای البسه ای مانند البسه حساس یا پرده ها مناسب می باشد.</p>	<p>تخلیه</p> 
--	--	--	--

		<p>برای تنظیم یکی از برنامه های زیر برنامه مورد نظر خود را انتخاب و تایید نمایید. اگر البسه شما در توقف آبکشی باشد می توانید تخلیه آب بدون خشک کردن البسه مرطوب را انتخاب نمایید. به عنوان یک برنامه جایگزین تخلیه می توانید سرعت خشک کن را روی "0" قرار داده تا توقف آبکشی بدون خشک کردن به پایان برسد. این برنامه را برای البسه حساس و پرده ها استفاده نمایید.</p>	<p>برنامه های ویژه</p> 
<p>حداکثر میزان البسه : ۳ کیلوگرم / دما: سرد تا ۴۰ درجه سانتیگراد / حداکثر سرعت خشک کن: ۱۰۰۰ دور در دقیقه / گزینه های کمی قابل انتخاب: پیش شستشو، البسه رنگی در ۱۵ درجه، شستشوی سریع، حفظ طراوت البسه</p>	 	<p>پیراهن، بلوز و البسه فرم نخی، الیاف مصنوعی یا ترکیب آنها استفاده می شود. برای البسه حساس از شستشوی آرام و ملایم استفاده می نماید.</p>	<p>پیراهن</p>

<p>حداکثر میزان البسه : ۲۵ کیلوگرم / دما: سرد تا ۹۵ درجه سانتیگراد / حداکثر سرعت خشک کن: حداکثر / گزینه های کمی قابل انتخاب: پیش شستشو، لکه های بیولوژیکی ۱۵، آبکشی قدرتمند، پایان شستشو با آب داغ، البسه رنگی در ۱۵ درجه، شستشوی سریع، حفظ طراوت البسه</p>	 	<p>جهت موارد بزرگ مانند کیسه های خواب، پتوهای قابل شستشو، پادری، بالش و موارد پر شده با پشم یا الیاف مصنوعی مناسب می باشد. برای شستشو و خشک کردن موارد حجیم تنظیم شده است. بر اساس توصیه های تولید کننده مندرج در برچسب مراقبت از البسه عمل نمایید.</p>	<p>پتو</p>
<p>حداکثر میزان البسه : ۳۵ کیلوگرم / دما: سرد تا ۴۰ درجه سانتیگراد / حداکثر سرعت خشک کن: ۱۰۰۰ دور در دقیقه / گزینه های کمی قابل انتخاب: پیش شستشو، لکه های بیولوژیکی ۱۵، آبکشی قدرتمند، پایان شستشو با آب داغ، البسه رنگی در ۱۵ درجه، شستشوی سریع، حفظ طراوت البسه</p>	 	<p>روتختی های سفید یا رنگی با جنس نخ و الیاف مصنوعی یا ترکیب آنها قابل شستشو در این برنامه می باشند. با کاهش میکروب ها و تمیز کردن آرام شستشوی روتختی های حساس را انجام می دهد. در مرحله آبکشی مانع از باقی ماندن مواد شوینده می شود. پیشنهاد می شود در این برنامه از پودرهای شوینده استفاده نمایید.</p>	<p>روتختی کتان</p>

<p>حداکثر میزان البسه : ۲ کیلوگرم / دما: سرد تا ۴۰ درجه سانتیگراد / حداکثر سرعت خشک کن: ۴۰۰ دور در دقیقه / گزینه های کمی قابل انتخاب: البسه رنگی در ۱۵ درجه، شستشوی سریع، حفظ طراوت البسه</p>		<p>جهت ایاف کشمیر با کیفیت و دارای علامت قابل شستشو در ماشین لباسشویی یا شستشو با دست می توان استفاده نمود.</p> <p>برای البسه پشمی از مایع شوینده استفاده نمایید. به توصیه های تولید کننده مندرج در برچسب مراقبت البسه دقت نمایید.</p>	<p>کشمیر</p>
<p>حداکثر میزان البسه : ۴ کیلوگرم / دما: سرد تا ۴۰ درجه سانتیگراد / حداکثر سرعت خشک کن: حداکثر گزینه های کمی قابل انتخاب: پیش شستشو، لکه های زیستی، ۱۵ درجه، لکه های سخت، آبکشی قدرتمند، البسه رنگی در ۱۵ درجه، شستشوی سریع، حفظ طراوت البسه</p>	 	<p>معمولا برای شستشوی البسه ورزشی از جنس نخ کشیاف یا میکروفایبر با میزان کثیفی معمول یا عرق کرده مناسب می باشد. این برنامه شامل یک چرخه پیش شستشو بوده و می توانید مواد شوینده را به محفظه پیش شستشو اضافه نمایید. از نرم کننده استفاده نکنید. این مواد باعث آسیب به ایاف کشیاف می شود که معمولا در البسه ورزشی به کار می رود.</p>	<p>البسه ورزشی</p>

<p>حداکثر میزان البسه : ۶ کیلوگرم / دما: سرد تا ۶۰ درجه سانتیگراد / حداکثر سرعت خشک کن: حداکثر گزینه های کمکی قابل انتخاب: پیش شستشو، لکه های زیستی، ۱۵ درجه، لکه های سخت، آبکشی قدرتمند ، شستشوی پایانی داغ، شستشوی سریع، البسه رنگی در ۱۵ درجه، حفظ طراوت البسه</p>		<p>برای شستشوی البسه های جین با میزان کثیفی معمول و پارچه های محکم ساخته شده از مواد مشابه جین مانند شلوار یا ژاکت استفاده می شود. برای جین های تیره از مواد شوینده مخصوص البسه تیره استفاده نمایید.</p>	<p>جین</p>
<p>حداکثر میزان البسه : ۶ کیلوگرم / دما: سرد تا ۶۰ درجه سانتیگراد / حداکثر سرعت خشک کن: حداکثر گزینه های کمکی قابل انتخاب: پیش شستشو، لکه های زیستی ۱۵ درجه، لکه های سخت، آبکشی قدرتمند ، شستشوی پایانی داغ، شستشوی سریع، البسه رنگی در ۱۵ درجه، حفظ طراوت البسه</p>		<p>معمولا برای شستشوی لباس های نخی / کتانی کودکان با میزان کثیفی معمول استفاده می شود. جهت محافظت از پوست حساس کودکان مواد شوینده و کف آن کاملا آبکشی شده و خارج می شود.</p>	<p>شستشوی البسه کودکان</p>

<p>حداکثر میزان البسه : ۱ کیلوگرم / دما: سرد تا ۴۰ درجه سانتیگراد / حداکثر سرعت خشک کن: حداکثر گزینه های کمی قابل انتخاب: آبکشی قدرتمند، شستشوی سریع، البسه رنگی در ۱۵ درجه، حفظ طراوت البسه</p>	 	<p>برای شستشوی پارچه های نخی یا مصنوعی با الیاف مقاوم استفاده شده و برنامه ای مناسب برای شستشوی البسه کوچک با روشی اقتصادی می باشد. پیشنهاد می شود لکه ها را از قبل تمیز نمایید. این برنامه برای البسه حساس مناسب نمی باشد.</p>	<p>وزن کم البسه</p>
--	--	---	---------------------



گزینه های کمی قابل انتخاب با دکمه گزینه های کمی

جدول برنامه دید کاملی از ترکیب های امکان پذیر برنامه ها و گزینه های کمی به شما می دهد. ترکیب تمام عملکردها و گزینه های کمی قابل انتخاب نمی باشد. همچنین برخی از گزینه ها قابل استفاده همزمان نبوده و نشانگر گزینه غیر سازگار چشمک زن شده و دوباره خاموش می شود. صدای زنگ هشدار شنیده خواهد شد.

پیش شستشو

افزودن مرحله پیش شستشو به برنامه شستشوی اصلی جهت البسه ای با میزان کثیفی زیاد (مانند شن یا خاکستر) استفاده می شود.

- پیش از قرار دادن البسه داخل مخزن آن را به خوبی تکان دهید. مواد شوینده را در محفظه پیش شستشو یا مستقیم در داخل مخزن بریزید.

- جهت کسب اطمینان از باقی ماندن مواد شوینده در محفظه تا زمان شروع برنامه شستشوی اصلی می توانید از پودرهای شوینده استفاده نمایید. به توصیه های میزان مواد شوینده کارخانه مربوطه توجه کرده یا از گزینه "تعیین میزان مواد شوینده" استفاده نمایید. زمان برنامه حدود ۲۰ دقیقه افزایش می یابد.

پایان برنامه با آب داغ

این برنامه توسط آبکشی با آب گرم به اتمام می رسد.

این ویژگی سبب نرم شدن الیاف موجود در لباس شده و وارد مرحله خشک کن کوتاه و آرامی می شود. در این برنامه چند دقیقه پس از خارج کردن از لباسشویی، البسه هنوز گرم می باشند.

لکه های بیولوژیکی در دمای ۱۵ درجه سانتیگراد 15°

این برنامه برای از بین بردن تمامی لکه ها به جز لکه های روغن / چربی مورد استفاده قرار می گیرد. این برنامه با مرحله شستشو در آب سرد شروع شده و زمان شستشو در حدود ۱۰ دقیقه افزایش می یابد. از این گزینه کمکی به عنوان یک پیش مرحله برای البسه ای با لکه های قوی پیشنهاد می شود. این حالت را نمی توان برای شستشوی البسه نخی در دمای ۹۵ درجه سانتیگراد انتخاب نمود.

لکه های سخت

این حالت برای البسه لکه دار و بسیار کثیف با استفاده بهینه از مواد شوینده لکه بر طراحی شده است.

میزان مناسب مواد شوینده لکه بر (پودر) را همراه با مواد شوینده (تنها به حالت پودر) به محفظه مواد شستشوی اصلی اضافه کنید. در این گزینه تنها از پودرهای شوینده استفاده کرده و به میزان مواد شوینده توصیه شده توسط سازنده توجه نمایید. برنامه شستشو ممکن است تا ۱۵ دقیقه افزایش یابد.

این برنامه برای استفاده با لکه برهای اکسیژنه و مواد سفید کننده مناسب می باشد. سفید کننده های حاوی سدیم و کلر نمی توانند مورد استفاده قرار گیرند.

آبکشی قدرتمند

با افزایش مدت زمان آبکشی مانع از باقی ماندن مواد شوینده در البسه می شود. این برنامه برای شستن البسه کودکان، افراد دارای حساسیت و یا در مکان هایی با آب نرم استفاده می شود.

شستشوی سریع

در این حالت با حفظ نتیجه مناسب در شستشو زمان آن را کاهش داده و برای البسه ای با میزان کثیفی کم پیشنهاد می شود.

با برنامه شستشوی البسه نخی در ۹۵ درجه سانتیگراد قابل انتخاب نمی باشد.

شستشوی البسه رنگی در ۱۵ درجه سانتیگراد 15°

با شستشوی البسه در آب سرد (۱۵ درجه سانتیگراد) باعث حفظ رنگ آن می شود. به این ترتیب از انرژی مصرفی جهت گرم کردن آب صرفه جویی کرده و نتیجه ای مناسب در شستشو خواهد داشت. این برنامه برای البسه رنگی با میزان کثیفی کم و فاقد لکه مناسب می باشد. بررسی نمایید که مواد شوینده مورد نظر قابل استفاده با آب سرد (دمای ۱۵ یا ۲۰ درجه سانتیگرا) باشد.

با برنامه شستشوی البسه نخی در ۹۵ درجه سانتیگراد قابل انتخاب نمی باشد.

حفظ طراوت البسه

این برنامه به شما کمک می کند تا در شرایطی که نمی توانید پس از پایان برنامه البسه را از ماشین لباسشویی خارج کنید تا زگی و طراوت البسه را حفظ نماید. پس از پایان برنامه ماشین لباسشویی هر چند دقیقه یک مرتبه البسه را تکان می دهد. این عملکرد تا ۶ ساعت پس از پایان برنامه انجام می شود. هر زمان که بخواهید می توانید با فشار یک دکمه آن را متوقف کرده و پس از باز کردن درب البسه را خارج کنید.

دما °C

جهت تغییر دما دکمه دما را فشار داده و با کلیدهای بالا و پایین دمای مورد نظر را انتخاب کنید. با روشن کردن ماشین لباسشویی آخرین برنامه استفاده شده و تنظیمات دما در صفحه کنترل نشان داده می شود. اگر برنامه را تغییر دهید دمای پیش فرض برنامه انتخاب شده در نمایشگر ظاهر می شود.

خشک کن

در صورت نیاز به تغییر سرعت خشک کن، دکمه خشک کن را فشار داده و با کلیدهای بالا یا پایین سرعت خشک کن مورد نظر را انتخاب نمایید. در صورت انتخاب سرعت "۰" در خشک کن آب مرحله آبکشی در پایان برنامه تخلیه شده و چرخه نهایی خشک کن صورت نمی گیرد. با روشن شدن ماشین لباس شویی آخرین برنامه و تنظیمات سرعت چرخ کن در صفحه کنترل ظاهر می شود. در صورت تغییر برنامه سرعت پیش فرض خشک کن در برنامه انتخابی در نمایشگر ظاهر می شود.

توقف آبکشی (۱)

(قابل انتخاب با دکمه خشک کن)

برای جلوگیری از خشک کن خودکار در پایان چرخه به کار می رود. البسه در آب حاصل از آخرین آبکشی باقی مانده و برنامه انجام نخواهد شد. زمانیکه لباسشویی به مرحله توقف آبکشی می رسد در نمایشگر نشان داده می شود.

این برنامه برای البسه حساس که نباید وارد مرحله خشک کن شوند یا باید با سرعت پایین خشک کن چرخانده شوند مناسب است.

برای البسه ابریشمی نباید از این عملکرد استفاده نمود.

برای خاتمه "توقف آبکشی" یکی از مراحل زیر را انتخاب نمایید:

تخلیه آب، بدون خشک کن: دکمه خشک کن یا دکمه های بالا و پایین را فشار دهید و سرعت "0" را برای خشک کن انتخاب نمایید. یا برنامه تخلیه را انتخاب کرده و آب خارج خوانند شد و برنامه پایان می یابد.

خشک کن البسه: سرعت پیش فرض خشک کن چشمک زن شده- چرخه خشک کن با فشار "شروع/توقف" شروع می نماید. یا با فشار دکمه خشک کن یا دکمه های بالا و پایین سرعت های مختلف خشک کن را انتخاب کرده و کلید شروع/توقف را فشار دهید.

عملکردها

روشن/خاموش (۱)

برای روشن کردن ماشین لباسشویی: دکمه را فشار دهید تا چراغ دکمه روشن/خاموش روشن شود.

برای لغو برنامه در حال اجرا:

دکمه را فشار دهید تا زمانیکه نمایشگر نشان دهد که برنامه لغو شده است. ماشین لباسشویی چرخه تخلیه را انجام داده تا برنامه به پایان برسد.

برای خاموش شدن ماشین لباسشویی پس از پایان برنامه: کلید را فشار دهید تا چراغ آن خاموش شود.

شروع/توقف (۱)

- برای شروع برنامه ، پس از اتمام تنظیمات استفاده می شود.
- برای توقف برنامه در حال اجرا استفاده می شود.
- برای ادامه برنامه متوقف شده استفاده می شود.



این عملکرد باعث می شود تا دکمه ها قفل شده و کلیدهای صفحه کنترل به صورت ناخواسته و یا توسط کودکان انتخاب و عملکردی فعال شود.



ماشین لباسشویی را روشن نمایید.

دکمه گزینه را فشار داده و حداقل ۳ ثانیه نگه دارید.



نمایشگر نشان می دهد که کلیدها قفل شده اند.

حال کلیدها و دکمه قفل شده اند و تنها عملکرد "روشن/خاموش" فعال است تا بتوانید ماشین لباسشویی را خاموش نمایید. - قفل کلید فعال باقی مانده و شما می توانید در

صورت تمایل دستگاه را روشن و خاموش نمایید.

برای باز کردن قفل دکمه ها/ کلیدها، دکمه گزینه را مجدد فشار داده و حداقل ۳ ثانیه نگه دارید تا زمانیکه نمایشگر نشان دهد که قفل کلیدها باز شده است.



تعیین میزان مواد شوینده - اولین استفاده/ استفاده روزانه مراجعه نمایید.



پایان برنامه با تاخیر h . با این برنامه زمان پایان برنامه را به زمان دیرتری موکول می نمایند. این امر به ذخیره انرژی کمک کرده (مانند استفاده در شب) یا می توانید در زمان مورد نظر لباس های تمیز خود را داشته باشید. با این عملکرد از مواد شوینده مایع استفاده نکنید.



زمان تاخیر را می توانید تا ۲۳:۳۰ ساعت انتخاب نمایید.

• برنامه، دما و گزینه های کمکی را انتخاب نمایید.

• دکمه "پایان با تاخیر" را فشار داد تا چراغ آن روشن شود و نمایشگر نشان میدهد که می توانید زمان تاخیر در پایان برنامه را نشان دهد.

• برای انتخاب مدت زمان مانده تا پایان برنامه از کلیدهای بالا و پایین استفاده نمایید.



• پس از اتمام تنظیمات، دکمه "شروع/ توقف" را فشار دهید -



چراغ روشن می شود. نمایشگر نشان می دهد که چرخه شروع

به کار کرده و پس از آن شمارش معکوس زمان تاخیر باقی مانده را شروع می نماید. درب قفل می شود.

• در پایان زمان تاخیر برنامه به صورت خودکار شروع به تکمیل می نماید. پس از شروع

برنامه نمایشگر مدت زمان باقیمانده برنامه را نشان داده و مرحله برنامه در حال اجرا را نشان می دهد.

- برای کنسل کردن تأخیر در پایان برنامه
 - برای لغو تأخیر دکمه "شروع/پایان" را فشار دهید؛ برای شروع سریع برنامه انتخاب شده، مجدد "شروع/توقف" را فشار دهید.
 - یا جهت لغو تنظیمات تکمیل برنامه دکمه "ON/OFF" را فشار داده و نگه دارید.
- وجود عواملی مانند تعادل در البسه، کاهش کف یا اتفاقات ناگهانی در حین برنامه، ممکن است پایان برنامه را زودتر یا دیرتر از زمان مشخص شده در عملکرد پایان با تأخیر انجام شود. در این صورت، پس از پایان برنامه در نمایشگر اعلام می شود که برنامه زودتر یا دیرتر به پایان رسیده است.

تنظیمات

- تنظیمات زیر را می توانید انتخاب کرده یا آن را تغییر دهید.
- زبان نمایشگر / صدای کلیدها / زنگ هشدار پایان برنامه شستشو / وضوح تصویر نمایشگر / سختی آب / تعیین میزان مواد شوینده / حالت اکو (اقتصادی) (بصورت خودکار پس از پایان برنامه شستشو ماشین لباسشویی خاموش می شود) / برگشت به تنظیمات کارخانه.
 - دکمه تنظیمات را حداقل ۳ ثانیه فشار داده و آن را نگه دارید.
 - با فشردن کلید بالا یا پایین تنظیمات مورد نظر خود را انتخاب نمایید. با یک فلش نشان داده می شود. دکمه تایید را فشار دهید.
 - کلید بالا یا پایین را برای انتخاب تنظیمات فشار داده، و آن را تایید نمایید.
 - برای خروج از تنظیمات، دکمه تنظیمات را فشار داده یا چند ثانیه منتظر بمانید تا به صورت خودکار از تنظیمات خارج شود.

نشانه ها



- درب ماشین لباسشویی می تواند باز شود.
- این نشانه در شرایط زیر روشن می شود:
- پیش از اینکه برنامه ای را شروع کرده باشید.
- زمانی که یک برنامه را متوقف کرده و سطح آب خیلی بالا نمی باشد، یا البسه در حال شستشو بسیار داغ نباشد.
- زمانی که یک برنامه به پایان رسیده و می توانید البسه را خارج نمایید.



بررسی مصرف آب / برق
این قسمت گزارشی از مصرف آب و برق برنامه تنظیم شده را به شما میدهد. هر چه نور چراغ نشانگر کم رنگ تر باشد، تنظیمات برنامه شما اقتصادی تر خواهد بود. همچنین می توان پس از مرحله تخمین وزن البسه نیز آن را تنظیم نمود.

رسوب زدایی:

پیام رسوب زدایی ماشین لباسشویی هر چند وقت یکبار بر روی صفحه نمایش نشان داده می شود. برای این کار باید از رسوب زدایی مناسب استفاده نمایید.

جهت لغو یادآوری در نمایشگر دکمه تایید را فشار دهید.

پیام نقص در دستگاه:

پیغام نشان داده شده در قسمت عیب یابی را ملاحظه نمایید.

تعیین میزان مواد شوینده / اولین استفاده

غلظت های مختلفی از مواد شوینده در بازار موجود می باشد. به همین دلیل، ماشین لباسشویی را میزان مواد شوینده که استفاده می نمایید تنظیم کنید. علاوه بر آن، سطح سختی آب موجود در ماشین لباسشویی را بررسی نمایید که با سختی آب محلی شما یکسان باشد. در غیر این صورت آن را تنظیم نمایید. (بخش تعیین میزان مواد شوینده / اولین استفاده را ملاحظه نمایید).

صرفه جویی در میزان مواد شوینده مصرفی

مواد شوینده البسه معمولی 	مواد شوینده البسه حساس 	مواد شوینده البسه رنگی 	نوع مواد شوینده:
دیگر برنامه ها	البسه پشمی، البسه حساس، کشمیر، پیراهن ها	البسه رنگی	برنامه ها:

در بسته بندی مواد شوینده مورد استفاده میزان مواد شوینده مصرفی را جهت البسه ای با میزان کثیفی کم و سطح سختی متوسط آب بررسی نمایید.

سختی آب			
سخت	متوسط	نرم	
			کم
	میلی لیتر		متوسط
			زیاد



۱. جهت وارد شدن به منوی تنظیمات دکمه تنظیمات را فشار داده و تکه دارید.
 ۲. با فشار دکمه های بالا یا پایین DOSING AID را جهت تعیین میزان مواد شوینده انتخاب کرده و آن را تایید کنید.
 ۳. گروه مواد شوینده ای که می خواهید مواد آن انتخاب شود را انتخاب نمایید:
 - مواد شوینده البسه رنگی
 - مواد شوینده معمولی
 - مواد شوینده البسه حساس
 - با فشار دکمه بالا یا پایین یکی از گزینه های زیر را انتخاب کرده و آن را تایید نمایید.
 ۴. برای وارد کردن مقادیر مواد شوینده ای که در بسته بندی آن نوشته شده است کلیدهای بالا یا پایین را فشار دهید و آن را تایید نمایید.
- این روند را برای تمام گروه برنامه ها انجام دهید. جهت خروج از حالت تنظیمات، دکمه تنظیمات را فشار داده یا چند ثانیه منتظر بمانید تا به صورت خودکار از حالت تنظیمات خارج شود.

تنظیم ماشین لباسشویی مطابق با سختی آب

۱. دکمه تنظیمات را برای ورود به حالت تنظیمات فشار داده و نگه دارید.
۲. با فشار کلیدهای بالا و پایین گزینه سختی آب (WATER HARDNESS) را انتخاب و آن را تایید نمایید.

۳. با فشار کلیدهای بالا و پایین سطح سختی مورد نظر را انتخاب و آن را تایید نمایید.
۴. جهت خروج از حالت تنظیمات، دکمه تنظیمات را فشار داده یا چند ثانیه منتظر بمانید تا به صورت خودکار از حالت تنظیمات خارج شود.

تعیین میزان مواد شوینده / استفاده روزانه

این برنامه به استفاده از میزان مناسب مواد شوینده متناسب با وزن و حجم البسه کمی می کند.



۱. پس از قرار دادن البسه در ماشین لباسشویی، درب آن را بسته، برنامه و گزینه کمی مورد نظر را انتخاب کنید. دکمه تعیین کننده میزان مواد شوینده را فشار دهید. دکمه آن روشن خواهد شد.



۲. با فشار دادن دکمه شروع/توقف برنامه را آغاز کنید. مخزن شروع به چرخیدن می کند تا میزان البسه موجود در ماشین لباسشویی را تشخیص دهد؛ نمایشگر نشان می دهد که دستگاه در حال تخمین وزن البسه می باشد. در صفحه کنترل تصویر متحرکی ظاهر می شود. پس از آن، میزان مواد شوینده مورد استفاده در محفظه اصلی به میلی لیتر در صفحه نمایشگر نشان داده می شود.

II 100ml

اگر شما گزینه کمی پیش شستشو را انتخاب کرده باشید، میزان استفاده از مواد شوینده جهت محفظه پیش شستشو (I) و شستشوی اصلی (II) به ترتیب در نمایشگر نشان داده می شود.

I 75ml

II 100ml



۳. کشوی مواد شوینده را باز کرده و مقدار مواد شوینده پیشنهادی را در محفظه شستشوی اصلی (II) و در صورت انتخاب پیش شستشو در محفظه مواد شوینده (I) بریزید. می توان به جای افزودن مواد شوینده به محفظه مربوطه آن را در توپ مواد شوینده ریخته و مستقیم درون مخزن دیگ قرار دهید. در صورت انتخاب پیش شستشو: مواد شوینده پیش شستشو را در داخل دیگ ریخته و مواد شوینده اصلی را به محفظه مربوطه در کشوی مواد شوینده اضافه نمایید. برای اطمینان از اینکه مواد شوینده تا زمان آغاز مرحله شستشوی اصلی در کشوی مربوطه باقی می ماند از پودر شوینده استفاده نمایید.



۴. درب کشو را بسته و دکمه شروع/توقف را جهت ادامه برنامه فشار دهید.

نکات ذخیره انرژی

- برای دستیابی به بهترین استفاده از برق، آب، مواد شوینده و زمان از حداکثر اندازه البسه پیشنهادی در چارت برنامه ها جهت برنامه مورد نظر استفاده نمایید.
- بیش از مقدار مشخص شده مواد شوینده که در دستورالعمل های تولیدکننده مواد شوینده آمده است در لباسشویی نریزید. از عملکرد تعیین میزان مواد شوینده استفاده کرده و از عملکردهای نشان داده در اولین استفاده از عملکرد مواد شوینده کمکی پیروی نمایید.

- از گزینه کمکی پیش شستشو تنها جهت البسه بسیار کثیف استفاده نمایید.
- برای کاهش نیاز به برنامه شستشو با آب داغ لکه های سخت را از قبل تمیز کرده یا آن را مدتی در آب قرار دهید.

- با استفاده از برنامه ۶۰ درجه سانتیگراد به جای ۹۰ درجه سانتیگراد یا برنامه ۴۰ درجه سانتیگراد به جای ۶۰ درجه سانتیگراد در مصرف برق صرفه جویی نمایید. برای البسه نخی، بهتر است از برنامه شستشوی اقتصادی البسه نخی با ۴۰ درجه یا ۶۰ درجه سانتیگراد استفاده نمایید.

- با انتخاب سرعت بالای خشک کن برای کاهش آب موجود در البسه پیش از استفاده از خشک کن می توانید در مصرف انرژی و زمان صرفه جویی نمایید.

- برای البسه رنگی کمی کثیف از گزینه شستشوی البسه رنگی ۱۵ درجه سانتیگراد استفاده نمایید. این حالت انرژی مورد نیاز جهت گرمایش آب را ذخیره خواهد کرد.

سرویس و نظافت:

هشدار: برای هرگونه سرویس و نظافت، ماشین لباسشویی را خاموش کرده و از برق بکشید. از مایعات قابل اشتعال برای نظافت ماشین لباسشویی استفاده نکنید.

تمیز کردن ماشین لباسشویی:

سطح بیرونی:



از یک دستمال نرم و مرطوب برای نظافت

قسمت های بیرونی ماشین لباسشویی استفاده کنید.

از شیشه پاک کن یا شوینده های چندمنظوره یا پودر های

شستشو و مواد نظیر آن برای تمیز کردن صفحه کنترل

استفاده نکنید. استفاده از این مواد ممکن است به نوشته ها آسیب برساند.

سطح داخلی:

اگر به طور معمول از برنامه شستشوی البسه نخی در ۹۵ درجه سانتیگراد استفاده نمی کنید، گاهی اوقات این برنامه را بدون افزودن البسه روشن نمایید تا سطوح داخلی دستگاه تمیز گردد.

بررسی شلنگ ورودی آب:

شلنگ ورودی را برای شناسایی هر گونه پارگی و ترک بررسی کنید. در صورت آسیب دیدگی، شلنگ جدید را از خدمات طلایی نیکان دریافت و آن را تعویض کنید.

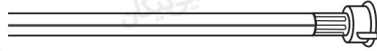
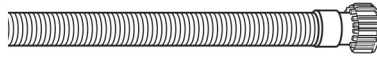

با توجه با نوع شلنگ:

اگر شلنگ ورودی دارای پوشش شفاف بود شلنگ را مرتب بررسی کنید. اگر در قسمتی پر رنگ شدن پوشش شلنگ را مشاهده کردید، شلنگ نشستی داشته و باید تعویض گردد. برای شلنگ های آکواستاپ، پنجره کوچک سوپاپ اطمینان را بررسی کنید (فلش های نشان داده در تصویر). اگر قرمز بود یعنی عملکرد آکواستاپ فعال شده و شلنگ باید تعویض گردد. برای باز کردن این شلنگ ها، دکمه جداسازی را (در صورت وجود) در حال باز کردن شیر فشار دهید.

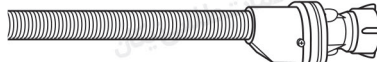
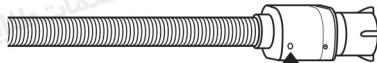

نظافت فیلتر مشبک درون شیر ورودی:

۱- شیر آب را بسته و شلنگ ورودی را از آن جدا کنید.

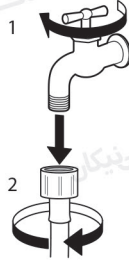

۲- فیلتر مشبک انتهای شلنگ ورودی را با دقت توسط برس مناسب تمیز کنید.



۳- حال شلنگ ورودی را از پشت ماشین لباسشویی با دست جدا کنید. فیلتر مشبک را از دریچه پشتی ماشین لباسشویی به کمک انبر دست جدا کرده و آن را با دقت تمیز کنید.

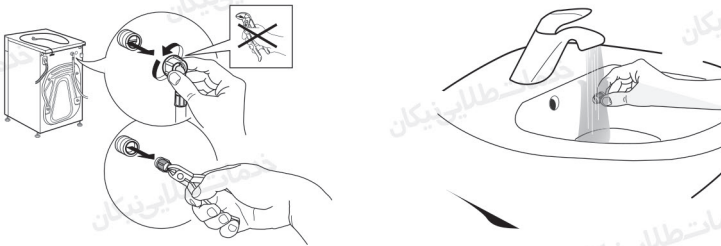

۴- فیلتر مشبک را مجدداً نصب کنید. شلنگ ورودی را به شیر آب و ماشین لباسشویی متصل کنید. از ابزار خاصی برای بستن شلنگ ورودی استفاده نکنید. شیر آب را باز کرده و از محکم بودن اتصالات اطمینان حاصل کنید.



نظافت مخزن مواد شوینده:

۱- مخزن مواد شوینده را با فشار دادن دکمه رهاسازی و کشیدن همزمان مخزن جدا کنید.

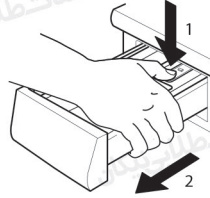

۲- قسمت های الحاقی همانند قسمت نرم کننده را از مخزن مواد شوینده جدا نمایید.

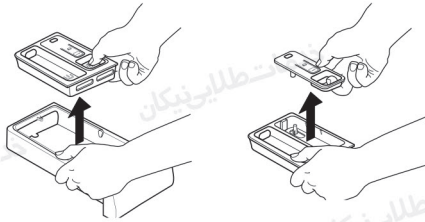

۳- همه بخش ها را زیر آب شسته و تمام مواد شوینده یا نرم کننده باقی مانده را خارج کنید.

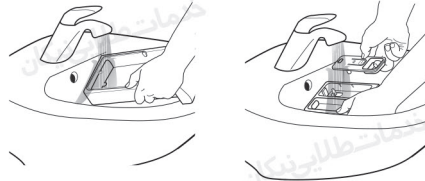

۴- همه قسمت ها را با پارچه ای نرم خشک کنید.



۵- مخزن مواد شوینده را مجدداً به درون جای خود بازگردانید.

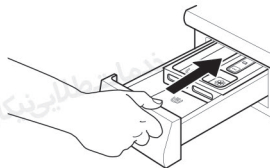

نظافت فیلتر آب/ تخلیه آب باقی مانده

هشدار:

قبل از نظافت فیلتر آب و تخلیه آب باقی مانده، ماشین لباسشویی را خاموش کرده و از برق بکشید. اگر از برنامه شستشو با آب داغ استفاده می نمایید، منتظر بمانید تا آب خنک شده و سپس آن را تخلیه کنید. فیلتر آب را به طور مرتب تمیز کنید تا از تخلیه نشدن آب بر اثر انسداد فیلتر جلوگیری کنید.

اگر تخلیه آب صورت نگیرد، نمایشگر گرفتگی فیلتر را نشان خواهد داد.

۱- جداسازی پایه: برای جداسازی پایه زبانه های چپ و راست را به سمت داخل فشار دهید و پایه را جدا کنید.

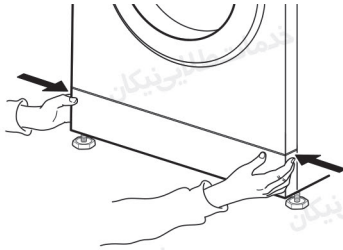

۲- ظرفی جهت تخلیه آب: اگر ماشین لباسشویی شما دارای شیلنگ تخلیه اضطراری می باشد:

ظرفی مسطح برای تخلیه آب آماده کنید. شلنگ تخلیه اضطراری را از پایه محل قرار گیری آن جدا کنید. اگر ماشین لباسشویی شما دارای شیلنگ تخلیه اضطراری نمی باشد: یک مخزن مسطح و بزرگ در زیر فیلتر آب برای جمع آوری آب تخلیه شده قرار دهید.

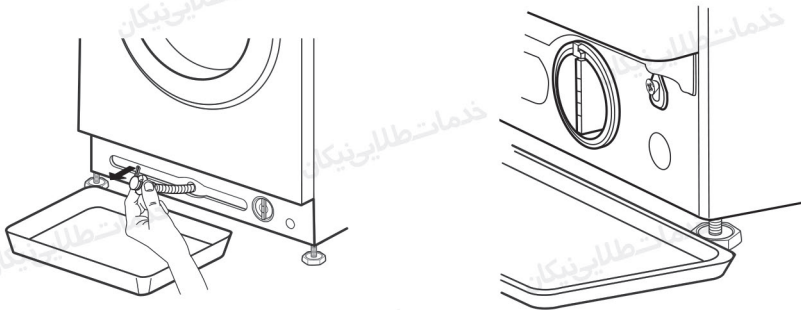

۳- تخلیه آب: اگر ماشین لباسشویی شما دارای شیلنگ تخلیه اضطراری می باشد: درپوش را از انتهای شیلنگ جدا کنید و آب را در مخزن تخلیه کنید. هنگامی که ظرف پر از آب شد، درپوش را مجدداً بسته و آب ظرف را خالی کنید. این چرخه را تا زمانی که دیگر آبی از شلنگ خارج نشود ادامه دهید. سپس درپوش شلنگ تخلیه اضطراری را محکم بسته و شلنگ را در سر جای خود قرار دهید.

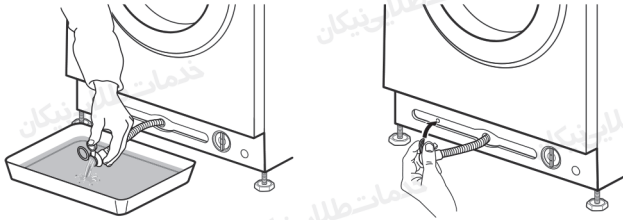

اگر ماشین لباسشویی شما دارای شیلنگ تخلیه اضطراری نمی باشد: تا زمانی که آب خارج شود آرام فیلتر آب را در خلاف عقربه های ساعت بچرخانید. آب را بدون خارج کردن کامل فیلتر تخلیه کنید. هنگامی که مخزن پر از آب شد فیلتر را در جهت عقربه های ساعت بچرخانید، آن را ببندید و مخزن را خالی کنید. این چرخه را تا زمانی که آب باقی مانده به طور کامل تخلیه شود ادامه دهید.

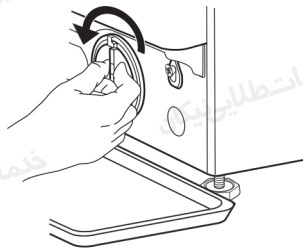

۴- جدا کردن فیلتر: پارچه ای پنبه ای در زیر فیلتر قرار دهید تا در هنگام جداسازی فیلتر، مقدار کم آب باقی مانده را جذب کند. سپس فیلتر آب را در جهت خلاف عقربه های ساعت بچرخانید و آن را جدا کنید.

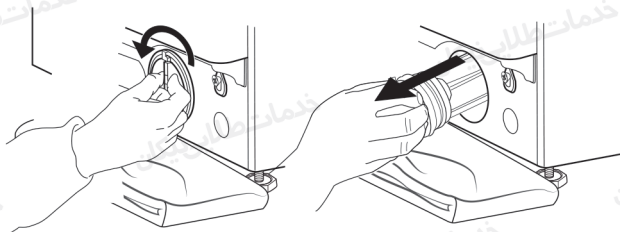

۵- تمیز کردن فیلتر: مواد باقی مانده در فیلتر را جدا کرده و آن را با آب بشویید.

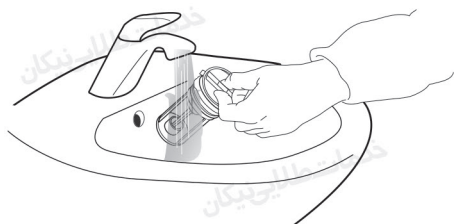

۶- نصب مجدد فیلتر آب و قرار دادن پایه: فیلتر آب را دوباره با چرخاندن آن در جهت حرکت عقربه های ساعت نصب کنید. آن را تا جایی که امکان دارد بچرخانید. دستگیره فیلتر آب باید در جهت عمودی قرار گیرد. برای بررسی محکم بودن فیلتر آب، میتوانید تقریباً ۱ لیتر آب را به مخزن مواد شوینده اضافه کنید. سپس پایه را مجدداً نصب کنید.

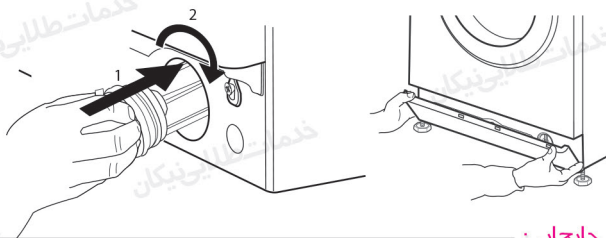

بلند کردن و جابجایی:

هشدار:

هیچگاه ماشین لباسشویی را از سقف بلند نکنید.

۱- سیم اصلی را از پریز بکشید و شیر آب را ببندید.

۲- از بسته بودن درب و مخزن مواد شوینده اطمینان حاصل کنید.

۳- شلنگ ورودی را از شیر آب جدا کرده و شلنگ تخلیه را از محل تخلیه جدا کنید. آب باقی مانده در شلنگ ها را خالی نموده و آن ها را محکم کنید تا در هنگام انتقال آسیب نینند.

۴- بست های انتقال را مجدداً محکم کنید. دستورات لازم برای جدا کردن بست های انتقال را از انتها به ابتدا انجام دهید.

مهم: ماشین لباسشویی را بدون بستن بست های انتقال جابجا نکنید.

عیب یابیماشین لباسشویی دارای عملکردهای بازخوردی و ایمنی خودکار می باشد. آنها مشکلاتی را که نیاز به تعمیرات داشته تشخیص داده و آن را نمایش می دهد. این خطاها معمولاً در چند دقیقه قابل رفع شدن می باشند.

مشکل	دلیل	راه حل
ماشین لباسشویی شروع به کار نکرده و نشانگرها نیز روشن نمی شوند.	دستگاه به برق متصل نشده است.	دوشاخه را به پریز بزنید
	سوکت یا فیوز کار نمی کند.	عملکرد را با یک لامپ امتحان نمایید. قسمت های معیوب را درست نمایید.
	برق قطع شده است.	ماشین لباسشویی پس از وصل برق به صورت خودکار به کار خود ادامه می دهد.
ماشین لباسشویی شروع به کار نمی نماید.	درب به خوبی بسته نشده است.	درب را فشار دهید تا صدای بسته شدن آن شنیده شود.
	قفل کلید فعال است.	دکمه دارای علامت کلید را ۳ ثانیه نگه دارید تا قفل صفحه کلید غیر فعال شود.
ماشین لباسشویی در زمان انجام برنامه متوقف شده و دکمه روشن / خاموش چشمک زن شده است.	دکمه توقف آبکشی (=موقعیت دکمه خشک کن) فعال شده است.	توقف آبکشی را با تخلیه آب یا خشک کردن البسه به پایان برسانید. (بخش توقف آبکشی را ملاحظه نمایید) (عملکردها و گزینه های کمکی)
	برنامه متوقف شده است، ممکن است درب باز شده باشد.	از بسته بودن درب اطمینان حاصل نمایید. برای عملکرد برنامه دکمه شروع / توقف را فشار دهید.

<p>پاراگراف نشانگرهای خطا را ملاحظه نمایید. مطمئن شوید که شیر آب باز بوده و شیلنگ ورودی پیچ نخورده است.</p>	<p>سیستم ایمنی فعال شده است. نشانگر خطا روشن شده و در نمایشگر به نشان داده (F...) صورت می شود. ممکن است شیر آب بسته باشد</p>	<p>ماشین لباسشویی در زمان انجام برنامه متوقف شده و دکمه روشن/ خاموش چشمک زن شده است.</p>
<p>اطمینان حاصل نمایید که شیر آب کاملاً باز شده باشد. فیلتر توری شلنگ ورودی را بررسی کرده و بخش تمیز کردن فیلتر توری شیر ورودی را در قسمت نظافت و نگهداری دستگاه ملاحظه نمایید.</p>	<p>فشار آب ورودی بسیار کم است. ممکن است فیلتر توری شلنگ ورودی مسدود شده باشد.</p>	<p>پس از پایان برنامه هنوز مواد شوینده در آن باقی مانده است.</p>
<p>پیچ های مخصوص جابجایی را مطابق با دستورالعمل های راهنمای نصب جدا نمایید.</p>	<p>پیچ های مخصوص جابجایی باز نشده است!</p>	<p>ماشین لباسشویی در زمان خشک کن دچار لرزش می شود.</p>
<p>پایه ها را مطابق راهنمای نصب تنظیم نمایید. مطمئن شوید که ماشین لباسشویی محکم و تراز به روی زمین قرار گرفته است.</p>	<p>پایه های ماشین لباسشویی به روی زمین ثابت نبوده و دستگاه تراز نمی باشد.</p>	

<p>برای استفاده از خشک کن البسه بیشتری را با اندازه های متفاوت در ماشین قرار داده و برنامه "آبکشی و خشک کن" را شروع نمایید. از قرار دادن البسه کوچک یا موارد دارای قسمت های جاذب آب یا شستشوی مواردی با اندازه های مختلف را در یک بارگیری قرار ندهید.</p>	<p>در صورت نامتعادل بودن البسه خشک کن فعال نمی شود تا بدین طریق از دستگاه محافظت گردد.</p>	<p>سرعت خشک کن به صورت "0" در صفحه نمایش چشمک زن شده یا البسه هنوز خیس می باشند.</p>
<p>خشک کن را به روی سرعت بالاتر تنظیم نمایید (در صورت وجود)</p>	<p>خشک کن به روی سرعت کم تنظیم شده است.</p>	<p>نتیجه خشک کن ضعیف است.</p>
<p>خط بالایی را ملاحظه نمایید.</p>	<p>عدم تعادل در زمان خشک کن مانع از چرخش نهایی خشک کن می گردد.</p>	
<p>برنامه "آبکشی و خشک کن" را شروع نمایید. از مواد شوینده بیش از حد جلوگیری نمایید. عملکرد تعیین میزان مواد شوینده را تنظیم نمایید.</p>	<p>تشکیل کف زیاد مانع از خشک کن می شود.</p>	

<p>از استفاده بیش از حد مواد شوینده جلوگیری نمایید. البسه را برس بکشید. از گزینه کمکی "آبکشی قدرتمند" (در صورت قابل انتخاب بودن) استفاده نمایید. از مایع شوینده یا مواد شوینده مخصوص البسه تیره یا مشکی استفاده نمایید.</p>	<p>پودر شوینده یا میزان استفاده شده مواد شوینده بیش از حد بوده است.</p>	<p>پس از شستشو هنوز مواد شوینده در البسه باقی مانده است.</p>
<p>توقف چرخه در حدود ۲ دقیقه در بعضی برنامه های شستشو عادی می باشد.</p>	<p>مرحله برنامه بدون حرکت مخزن می باشد.</p>	<p>در زمان اجرای برنامه ماشین لباسشویی متوقف شده یا برنامه انجام نمی شود. در زمان توقف</p>
<p>به محض کاهش کف برنامه به صورت خودکار به کار خود ادامه می دهد. اگر نمایشگر عبارت FOD (خطای ولتاژ بالا) را نشان دهد، به جدول نشانگر و پیغام های خطا مراجعه نمایید.</p>	<p>تشکیل کف اضافی (ممکن است مواد شوینده بیش از حد ریخته شده باشد) برنامه را متوقف می نماید. می توان چندین مرتبه این عمل را تکرار نمود تا میزان کف به حد کافی کاهش یابد.</p>	<p>در نمایشگر تصویر متحرک نشان داده می شود.</p>
<p>به محض برگشت برق به ولتاژ مناسب، برنامه به صورت خودکار به کار خود ادامه می دهد.</p>	<p>ممکن است کاهش یا افزایش ولتاژ اتفاق افتاده باشد.</p>	

<p>از قرار دادن موارد کوچک جاذب آب ، تکه های بزرگ البسه خودداری کرده و مواردی با اندازه های مختلف را به آن اضافه نمایید.</p> <p>از مصرف بیش از حد مواد شوینده خودداری نمایید - از پیشنهادات تولیدکننده مواد شوینده، مندرج در بسته بندی، پیروی نمایید. از عملکرد تعیین میزان مواد شوینده استفاده نمایید.</p>	<p>ماشین لباسشویی عواملی را که در مدت زمان برنامه تأثیر می گذارند مانند اندازه البسه، تشکیل کف اضافی، بارگیری نا متعادل، مدت طولانی زمان گرمایش در نتیجه دمای پایین آب ورودی و ... را تنظیم می نماید. در زمان محاسبه مجدد زمان برنامه یک تصویر متحرک در نمایشگر نشان داده می شود.</p>	<p>مدت زمان برنامه طولانی تر یا کوتاه تر از مقادیر نشان داده در نمایشگر / یا در جدول برنامه می باشد.</p>
<p>به محض وصل شدن برق برنامه به صورت خودکار ادامه می یابد.</p>	<p>درب در نتیجه قطع برق قفل شده است.</p>	<p>درب با/بدون نشانگر خطا قفل شده و برنامه عمل نمی کند.</p>
<p>پس از عدم وجود حالت توقف برنامه به صورت خودکار ادامه می یابد.</p>	<p>ماشین لباسشویی در حالت توقف می باشد (همانند توضیحات: در زمان اجرای برنامه ماشین لباسشویی متوقف شده ...)</p>	
<p>دستورالعمل های مربوط به خطای "خدمات" را ملاحظه نمایید: "خطا قفل درب" / F29/ FDL در بخش نشانگرهای خطا.</p>	<p>سطح آب یا دما بسیار بالا بوده یا در قطعات الکریکی مشکلی ایجاد شده است.</p>	

چراغ مخزن (در صورت وجود) کار نمی کند.	لامپ روشنایی باید تعویض گردد.	با خدمات طلایی نیکان جهت تعویض لامپ تماس بگیرید.
---------------------------------------	-------------------------------	--

نشانه‌ها و پیغام های خطا

خلاصه ای از موارد خطا و راه حل های آن عنوان شده است. اگر پس از رفع خطا مشکل همچنان وجود داشت، دکمه روشن/خاموش را حداقل سه ثانیه فشار دهید. اگر پس از آن همچنان نشانگر خطا همچنان وجود دارد، شیر آب را ببندید، دستگاه را خاموش کرده و از برق بکشید. با خدمات طلایی نیکان تماس بگیرید.

نشانهگر خطای روشن شده	پیغام نمایشگر	دلایل احتمالی	راه حل ممکن
	باز کردن شیر آب	آب به میزان کافی وجود ندارد. - شیر آب بسته است. - شیلنگ ورودی پیچ خوردگی دارد. - فشار شیر آب بسیار کم است. - شیر ورودی آب دچار یخ زدگی شده است.	شیر آب را باز کنید. مطمئن شوید که پیچ خوردگی در شیلنگ وجود ندارد. از فشار مناسب آب اطمینان حاصل نمایید. فیلترهای توری شیلنگ ورودی را تمیز کنید (نظافت و نگهداری از دستگاه) ماشین لباسشویی را در محیطی با دمای حداقل ۵ درجه سانتیگراد نصب نمایید. پس از رفع مشکل دکمه شروع/توقف را فشار دهید. اگر مشکل همچنان وجود داشت دکمه روشن/خاموش را حداقل ۳ ثانیه فشار دهید.

<p>پیچ خوردگی شیلنگ تخلیه را بررسی نمایید.</p> <p>ماشین لباسشویی را در محیطی با دمای حداقل ۵ درجه سانتیگراد نصب نمایید.</p> <p>فیلتر آب را مطابق با بخش تمیز کردن فیلتر تمیز نمایید.</p> <p>پس از رفع مشکل دکمه شروع/توقف را فشار دهید.</p> <p>اگر مشکل همچنان وجود داشت دکمه روشن/خاموش را حداقل ۳ ثانیه فشار دهید.</p>	<p>آب مصرف شده به بیرون تخلیه نشده است</p> <ul style="list-style-type: none"> - شیلنگ تخلیه پیچ خورده است. - شیلنگ تخلیه مسدود شده یا منجمد شده است. - فیلتر مسدود شده است - پمپ مسدود شده است. 	<p>مسدود بودن فیلتر آب</p>	
<p>برنامه "آبکشی و خشک کن" را همراه با گزینه کمکی آبکشی قدرتمند شروع نمایید.</p> <p>از توصیه های تولید کننده مواد شوینده در رابطه با میزان مصرف آن پیروی نمایید.</p> <p>عملکرد تعیین میزان مواد شوینده را تنظیم و فعال نمایید.</p> <p>مطمئن شوید که فیلتر آب تمیز می باشد.</p>	<p>کف اضافی تشکیل شده (به دلیل میزان بالای مواد شوینده) برنامه را متوقف می نماید.</p> <p>این توقف ممکن است چند مرتبه تکرار شود تا کاهش کف به میزان مناسب برسد.</p>	<p>تشکیل کف بیش از حد</p>	

<p>برای استفاده از خشک کن البسه بیشتری را با اندازه های متفاوت در ماشین قرار داده و برنامه "آبکشی و خشک کن" را شروع نمایید.</p> <p>از قرار دادن البسه کوچک یا موارد دارای قسمت های جاذب آب خودداری نمایید.</p> <p>مواردی با اندازه های مختلف را جهت شستشو در یک بارگیری قرار دهید.</p>	<p>در صورت نامتعادل بودن البسه خشک کن فعال نمی شود تا بدین طریق از دستگاه محافظت گردد.</p>	<p>عدم تعادل البسه</p>	
--	--	------------------------	---

راه حل ممکن	دلایل احتمالی	نشانه های صفحه کنترل
<p>درب را از محل قفل محکم فشار دهید تا به خوبی بسته شود. سپس دکمه شروع/توقف را فشار دهید. اگر مشکل وجود داشت، دکمه روشن/خاموش را حداقل ۳ ثانیه فشار دهید.</p>	<p>درب نمی تواند قفل شود.</p>	<p>نشانه گر باز بودن درب چشمک زن می شود.</p> 

راه حل ممکن	دلایل احتمالی	پیغام نمایشگر	نشانه‌گر خطای روشن شده
<p>درب را از محل قفل محکم فشار داده سپس دکمه روشن/خاموش را حداقل ۳ ثانیه نگه دارید.</p> <p>اگر چرخه شستشو با آب داغ انتخاب شده است، منتظر بمانید تا خنک شده و مجدد دکمه روشن/خاموش را به مدت حداقل ۳ ثانیه فشار دهید. ماشین لباسشویی را روشن نمایید. اگر خطا همچنان ظاهر شد دلایل احتمالی ذکر شده خطای "تمیز کردن فیلتر" را بررسی نمایید. سپس دستگاه را دوباره روشن کنید. اگر درب قفل نشده دکمه روشن/خاموش را حداقل ۳ ثانیه نگه دارید. اگر دستگاه هنوز باز نمی شود، بخش "درب دستگاه- نحوه باز شدن آن در صورت ایجاد خطا) را ملاحظه نمایید. بعد از تخلیه آب / درب را باز کرده، منتظر بمانید تا آب خنک شود (برای برنامه های همراه با آب داغ)</p>	<p>درب بسته نمی شود.</p>	<p>FdL (یا F29)</p>	

<p>برنامه "آبکشی و خشک کن" را برای تکمیل برنامه شستشوی متوقف شده انتخاب نمایید.</p> <p>بیش از وزن مشخص شده البسه در ماشین لباسشویی قرار ندهید.</p> <p>حداکثر میزان وزن البسه در جدول برنامه ریزی مشخص شده است.</p> <p>شیر آب را ببندید- دکمه روشن/خاموش را حداقل ۳ ثانیه فشار دهید تا آب تخلیه شود. منتظر بمانید تا تخلیه آب به اتمام برسد. (پایان آن در نمایشگر نشان داده می شود)</p> <p>مجدد شیر آب را باز کنید - اگر آب به سرعت وارد ماشین لباسشویی شد (بدون شروع به کار کردن یک برنامه) یک نقص الکتریکی وجود دارد. شیر آب را ببندید.</p> <p>ماشین لباسشویی را خاموش کرده و از برق بکشید. سپس با خدمات طلایی نیکان تماس بگیرید.</p>	<p>برای برنامه با حداکثر وزن کم البسه مقدار زیادی البسه ریخته شده است.</p> <p>آب ورودی بسیار زیاد بوده است.</p>	<p>تماس با خدمات F24</p>	
--	---	--------------------------	---

<p>دکمه روشن/خاموش را فشار دهید. اگر مشکل وجود دارد، دکمه روشن/ خاموش را به مدت حداقل ۳ ثانیه فشار دهید. در صورت وجود مشکل، با خدمات طلایی نیکان تماس بگیرید.</p>	<p>خطای توقف آب- در سینی کف چکه کردن آب تشخیص داده شده است.</p>	<p>تماس با خدمات F02</p>	
<p>دکمه روشن/ خاموش را به مدت حداقل ۳ ثانیه فشار دهید تا خطا بازرایی مجدد شود. اگر مشکل همچنان وجود داشت دستگاه را خاموش کرده و شیر آب را ببندید سپس آن را از برق بکشید. با خدمات طلایی نیکان تماس بگیرید.</p>	<p>خطای قطعات الکتریکی</p>	<p>تماس با خدمات F04 به F99</p>	

درب دستگاه- نحوه باز کردن درب در زمان خطا، جهت خارج کردن البسه

ماشین لباسشویی را خاموش کرده و آن را از برق بکشید.

شیر آب را ببندید.

منتظر بمانید تا چرخش مخزن متوقف شود. تا زمانیکه مخزن در حال چرخیدن می باشد هرگز درب دستگاه را باز نکنید.

زمانیکه شستشو با آب داغ انجام شده است منتظر بمانید تا آب و البسه خنک شود. همیشه پیش از باز کردن درب آب را تخلیه نمایید. برای این کار دکمه روشن/خاموش را فشار داده و نگه دارید تا زمانیکه پیام "rES" در نمایشگر نشان داده شود یا این کار را به صورت دستی مطابق با توضیحات بخش تخلیه آب باقی مانده انجام دهید.

پیش از باز کردن درب طبق توضیحات زیر، قسمت "درب با/بدون نشانگر خطا قفل شده و برنامه عمل نمی کند." را ملاحظه نمایید. ممکن است در شرایطی مانند وصل شدن برق قفل درب باز شود.

اگر می خواهید البسه را در کمترین زمان خارج نمایید، ابتدا سعی کنید تا مطابق توضیحات نشانگرها و پیغام های خطا (FdL یا F۲۹) درب را باز نمایید. اگر درب با روش های ذکر شده باز نشد می توانید از روش زیر عمل نمایید.

در صورت قطع برق، ماشین لباسشویی متوقف شده و پس از وصل شدن مجدد برق دستگاه به کار خود ادامه خواهد داد.

اگر در ماشین لباسشویی خطایی اتفاق افتاده باشد و درب دستگاه قفل شود و شما باید البسه خود را از لباسشویی خارج نمایید:

۱. ابتدا آب باقی مانده را همانند توضیحات بخش " تخلیه آب باقی مانده" تخلیه کرده خارج نمایید.

۲. با کمک یک پیچ گوشتی پیچ را باز کنید.

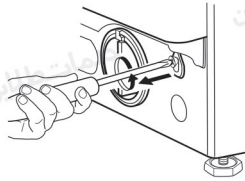

۳. سپس نوار مشخص شده با عبارت "door open" را به سمت پایین بکشید.

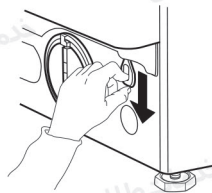

۴. با پیچاندن محکم پیچ توسط پیچ گوشتی مجدد نوار را ثابت کنید.

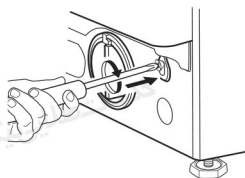

۵. قاب زیرین را مجدد نصب کنید.

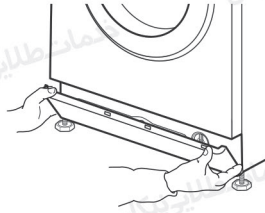

خدمات طلایی نیکان

پیش از تماس با خدمات طلایی نیکان :

۱. مشکل را بررسی کنید شاید توسط خودتان قابل رفع باشد. راهنمای عیب یابی را ملاحظه نمایید.

۲. ماشین لباسشویی را خاموش و روشن کرده و مجدد خطا را بررسی نمایید.

اگر مشکل همچنان وجود داشت با خدمات طلایی نیکان تماس بگیرید. شماره تماس با واحد خدمات به روی کارت ضمانت و روی دفترچه راهنما درج شده است.

در زمان تماس اطلاعات زیر را همراه خود داشته باشید:

- توضیح کوتاهی از مشکل پیش آمده

- مدل ماشین لباسشویی (برچسب مشخصات داخل درب را ملاحظه نمایید)

- شماره سوپس (در برچسب -سرویس داخل درب - عدد ذکر شده پس از کلمه

“service”

- آدرس کامل و شماره تماس

جهت تعمیرات و استفاده از قطعات یدکی اصل با خدمات طلایی نیکان تماس بگیرید.

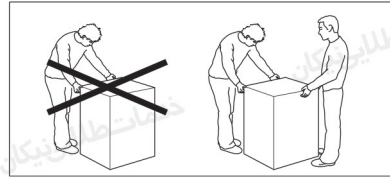
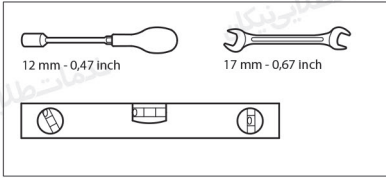

1.

2.

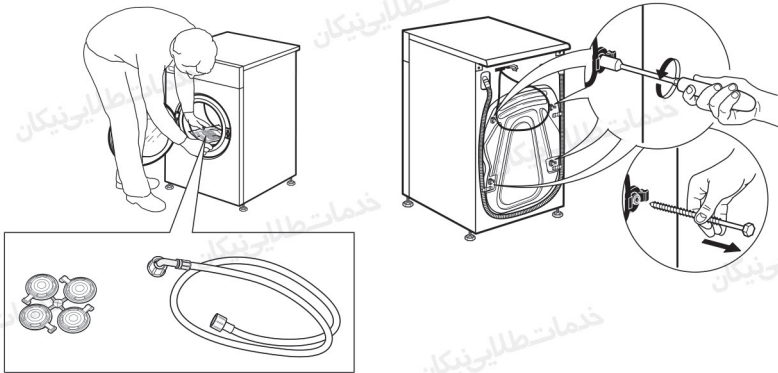

3.

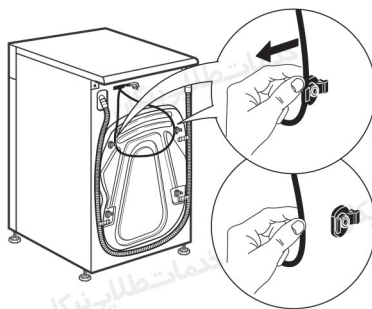

4.

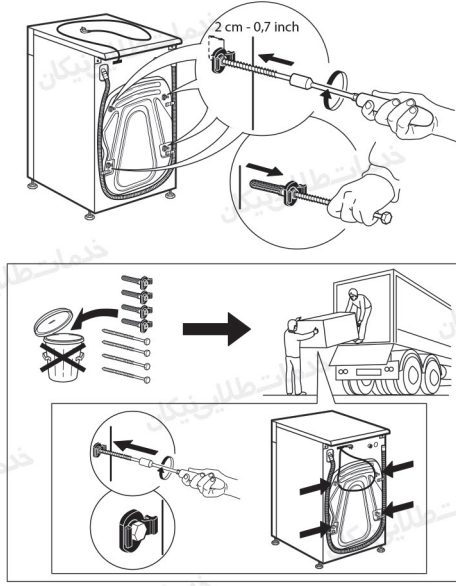

5.

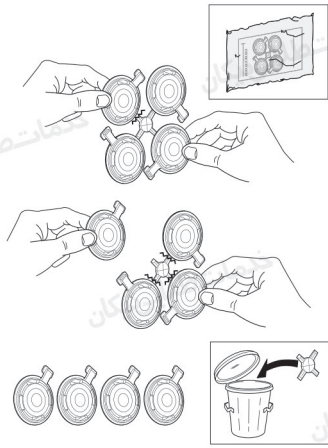

6.

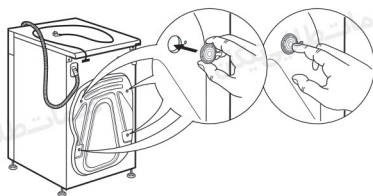

7.

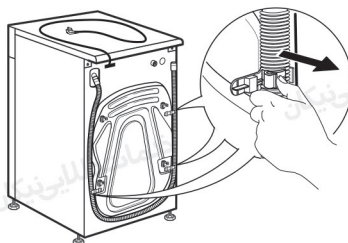

8.

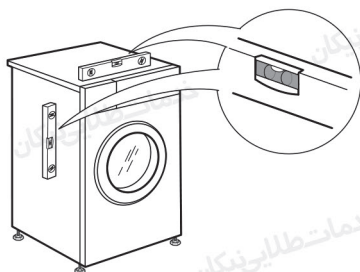

9.

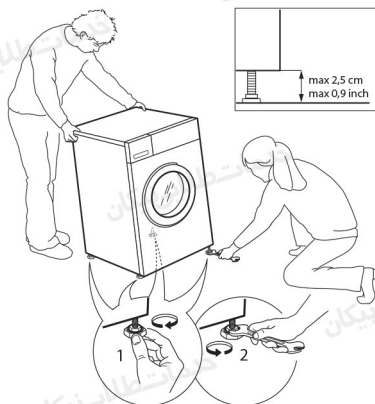

10.

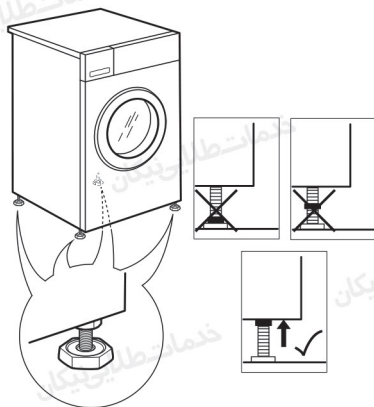

11.

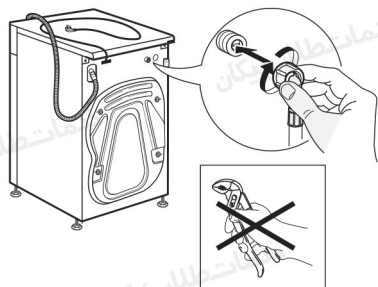

12.

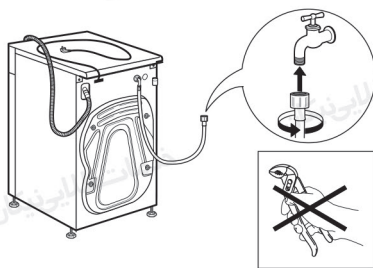

13.



14.

