



خدمات طلایی نیکان

خدمات طلایی نیکان با دو دهه فعالیت در عرصه لوازم خانگی، با هدف مشتری مداری و ارائه خدمات در سطح استاندارد، نماینده رسمی محصولات ایندیزیت، اکسپریتال، آریستون و تکا می باشد.

ضمانت نامه معتبر این شرکت با پشتوانه کمپانی های تولید کننده در اروپا، یکی از معتبرترین شرکت های خدماتی در سراسر کشور شناخته شده است که موفق به دریافت گواهی نامه استاندارد ایزو ۹۰۰۱-۲۰۱۵ گردیده است.

این شرکت با دارا بودن تکنسین های مجرب و آموزش دیده و در اختیار داشتن انواع قطعات مورد نیاز در انبار مدرن و مکانیزه پاسخگوی نیاز مشتریان می باشد.

مجرب بودن به کارگاه تعمیرات الکترونیک با استفاده از تجهیزات و تکنولوژی روز، استفاده از شیوه های نوین ارتباطی و نظرخواهی از مشتریان از دیگر ویژگی های خدمات طلایی نیکان در سراسر کشور می باشد.

باشد که بتوانیم در این راستا حامی مردم خوب و خوش سلیقه ایران عزیزمان باشیم.

تضمین آسایش و خدماتی مطلوب هدف بزرگ و پرش میخما



حامی حقوق مصرف کنندگان



- دارنده گواهی نامه ایزو ۹۰۰۱:۲۰۱۵ از شرکت SGS
- دارنده گواهی نامه مشتری مداری شرکت QMS ایتالیا
- دارنده گواهی نامه و تندیس رعایت حقوق مصرف کنندگان



021- 88 50 00 00



فون واژه NIKAN 885



NIKAN COMPANY



WWW.NIKAN-CO.COM



دفترچه راهنمای لباسشویی مدل : BWE 81483

Instructions for use
WASHING MACHINE
BWE 81483



فهرست

۴	نصب دستگاه
۴	بازکردن بسته بندی و ترازکردن دستگاه
۵	اتصالات آب و برق دستگاه
۸	اولین برنامه شستشو
۸	مشخصات فنی
۱۱	نگهداری و مراقبت از دستگاه
۱۱	تمیزکردن ماشین لباسشویی
۱۲	تمیزکردن کشوی مواد شوینده
۱۲	مراقبت از درب و مخزن ماشین لباسشویی
۱۲	تمیزکردن پمپ تخلیه
۱۳	بررسی شیلنگ ورودی آب
۱۳	نکات و موارد ایمنی
۱۴	ایمنی کلی
۱۴	دورانداختن
۱۵	بازکردن دستی درب دستگاه
۱۶	معرفی ماشین لباسشویی
۲۰	اجرای یک برنامه شستشو
۲۳	برنامه های شستشو و گزینه ها
۲۶	گزینه های شستشو
۲۷	برنامه Push & Wash
۲۸	مواد شوینده و البسه
۲۸	کشوی مخزن مواد شوینده
۲۹	آماده کردن البسه
۲۹	برنامه های شستشوی ویژه
۳۱	سیستم متعادل سازی البسه
۳۱	عیب یابی
۳۵	خدمات پس از فروش

نصب دستگاه

این دفترچه راهنما را جهت استفاده‌های آینده در مکانی ایمن نگهداری نمایید. در صورت فروش ماشین لباسشویی یا انتقال و جابجایی آن حتما دفترچه راهنما را به کاربر جدید تحویل دهید تا با عملکرد و مشخصات دستگاه آشنا شود.

دستورالعمل‌ها را به دقت مطالعه نمایید: این دفترچه راهنما حاوی اطلاعات بسیار مهمی درباره نصب و عملکرد ایمن دستگاه می‌باشد.

بازکردن بسته‌بندی و ترازکردن دستگاه

بازکردن بسته‌بندی

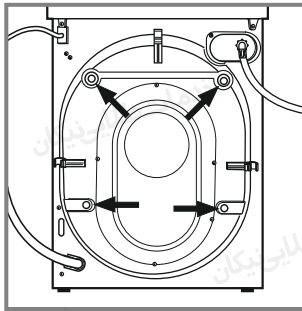

۱. ماشین لباسشویی را از بسته‌بندی آن خارج نمایید.

۲. بررسی نمایید که هنگام جابجایی دستگاه آسیب ندیده باشد. در صورت مشاهده آسیب دیدگی آن را نصب نکنید و با فروشنده تماس بگیرید.

۳. چهار عدد پیچ مخصوص (که در زمان جابجایی کاربرد دارند) و واشر لاستیکی با بوش مربوطه که در پشت ماشین لباسشویی قرار دارند را بردارید. (تصویر را ملاحظه نمایید).

۴. با استفاده از درپوش‌های پلاستیکی موجود، سوراخ‌ها را ببندید.

۵. تمام قطعات را در مکانی ایمن قرار دهید: جهت انتقال ماشین لباسشویی به مکان دیگر به آنها نیاز خواهید داشت.

نکات ایمنی

! اجزای بسته‌بندی نباید در دسترس کودکان قرار گیرند.

تراز کردن دستگاه

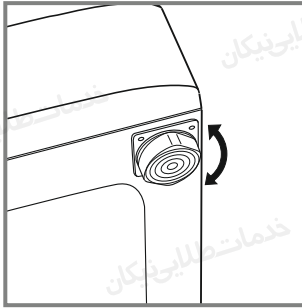

۱. ماشین لباسشویی را روی سطحی صاف و محکم بدون تکیه دادن به دیوار، کابینت یا وسایل دیگر نصب نمایید.

۲. اگر زمین مسطح نمی‌باشد با باز و بسته کردن پایه‌های قابل تنظیم ماشین که در جلوی دستگاه قرار دارند آن را تراز نمایید (تصویر را ملاحظه نمایید). توجه داشته باشید که دستگاه باید تا حدی تراز باشد که زاویه شیب آن از ۲ درجه بیشتر نباشد.

تراز کردن درست ماشین لباسشویی در زمین باعث ثبات آن شده و مانع از لرزش، صدای زیاد و حرکت دستگاه در حین کار می‌شود. اگر دستگاه را روی فرش یا موکت قرار داده‌اید، پایه‌های آن را به گونه‌ای تنظیم نمایید که فضای کافی جهت تهویه هوا در زیر آن وجود داشته باشد.

اتصالات آب و برق دستگاه

نصب شیلنگ ورودی آب

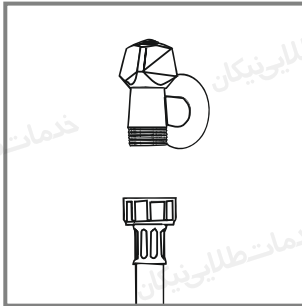

۱. شیلنگ آب را با پیچ کردن آن به شیر آب سرد با استفاده از رزوه ۳/۴ گاز وصل کنید. قبل از وصل کردن، اجازه دهید آب آزادانه جریان یابد تا کاملاً صاف و شفاف گردد.

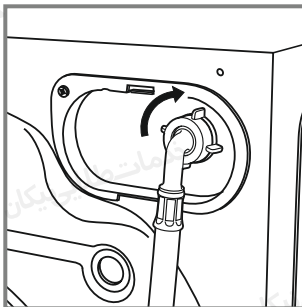

۲. شیلنگ ورودی آب را با پیچاندن به ورودی آب دستگاه که در بالای سمت راست قسمت پشت دستگاه وجود دارد متصل نمایید (تصویر را ملاحظه کنید).

۳. مطمئن شوید که شیلنگ ورودی آب پیچ نخورده یا خم نشده است. فشار آب باید با مقادیر نشان داده در جدول مشخصات فنی مطابق باشد. (صفحه ۱۰ را ملاحظه نمایید)

نکات ایمنی

- ! اگر طول شیلنگ ورودی آب کافی نیست، با خدمات طلایی نیکان تماس بگیرید.
- ! هرگز از شیلنگ‌های دست دوم و کهنه استفاده نکنید.
- ! از شیلنگ ورودی آب که همراه با دستگاه عرضه شده است استفاده نمایید.

وصل کردن شیلنگ تخلیه

شیلنگ تخلیه را بدون خم کردن به لوله فاضلاب یا لوله فاضلاب دیواری که در ارتفاعی بین ۶۵ تا ۱۰۰ سانتی متر از زمین قرار دارد متصل نمایید.

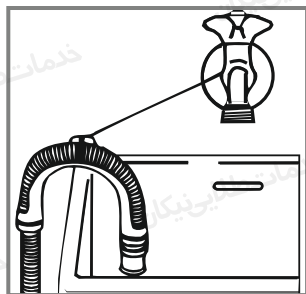
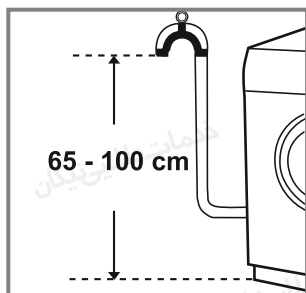

اگر شیلنگ را در لبه سینک، دستشویی یا وان قرار داده‌اید مطمئن شوید که انتهای شیلنگ تخلیه به هنگام تخلیه درون آب قرار نگرفته است.

! استفاده از شیلنگ‌های اضافی و رابط توصیه نمی‌شود. در صورت ضرورت قطر شیلنگ اضافی باید دقیقاً برابر شیلنگ اصلی بوده و طول آن نباید از ۱۵۰ سانتیمتر بیشتر باشد.

نصب برق دستگاه

پیش از اتصال دوشاخه دستگاه به پریز از موارد زیر اطمینان حاصل نمایید:

- پریز برق دارای اتصال ارت بوده و با قوانین و مقررات جاری سازگار باشد.
- پریز برق باید قادر به تحمل حداکثر توان مصرفی دستگاه که در برچسب مشخصات فنی روی دستگاه درج شده است باشد.
- ولتاژ برق باید در محدوده مقادیر مشخص شده که در برچسب مشخصات فنی روی دستگاه درج شده است قرار داشته باشد.
- پریز برق باید با دوشاخه ماشین لباسشویی متناسب باشد. در غیر این صورت، پریز یا دوشاخه را تعویض نمایید.

! دستگاه نباید در محیط‌های بیرون حتی نواحی سرپوشیده نصب شود. قرار گرفتن دستگاه در معرض رطوبت، باران، طوفان و دیگر شرایط جوی خطرناک است.

! پس از نصب ماشین لباسشویی، پریز برق باید به راحتی در دسترس قرار گیرد.

! از سیم‌های رابط یا چندراهی استفاده نکنید.

! کابل برق دستگاه نباید خم شده یا تحت فشار قرار گیرد.

! تعویض سیم برق باید تنها توسط تکنسین خدمات طلایی نیکان انجام گیرد.

⚡ خدمات طلایی نیکان هیچ‌گونه مسئولیتی در قبال حوادث ناشی از عدم رعایت موارد بالا و ایجاد خطر برعهده نخواهد گرفت.



اولین برنامه شستشو

پس از نصب دستگاه و پیش از استفاده از آن برای اولین مرتبه، دستگاه را یک بار با مواد شوینده و بدون لباس با برنامه Auto Clean (تمیزکردن خودکار) روشن نمایید. (بخش "تمیزکردن ماشین لباسشویی" را ملاحظه نمایید).

اطلاعات فنی

مدل BWE 81483	
ابعاد	عرض ۵۹٫۵ سانتی متر ارتفاع ۸۵ سانتی متر عمق ۶۰٫۵ سانتی متر
ظرفیت	از ۱ تا ۸ کیلوگرم
اتصالات الکتریکی	لطفاً به برجسب مشخصات فنی روی دستگاه مراجعه نمایید.
اتصالات آب	حداکثر فشار ۱ مگا پاسکال (۱۰ بار) حداقل فشار ۰٫۰۵ مگا پاسکال (۰٫۵ بار) ظرفیت مخزن ۶۲ لیتر
سرعت خشک کن	تا ۱۴۰ دور در دقیقه
آزمایش برنامه‌های شستشو مطابق با مصوبه ۱۰۶۱/۲۰۱۰ و ۱۰۱۵/۲۰۱۰	برنامه شماره ۹: شستشوی اقتصادی البسه نخی ۶۰ درجه سانتیگراد برنامه شماره ۹: شستشوی اقتصادی البسه نخی ۴۰ درجه سانتیگراد
این دستگاه مطابق با استانداردهای اتحادیه اروپا به شرح زیر می‌باشد:	
<ul style="list-style-type: none"> - EC / 108 / 2004 (سازگاری الکترومغناطیسی) - EC / 95 / 2006 (ولتاژ پایین) - EU / 19 / 2012 (WEEE) 	
 	

برند: ایندزیت مدل : BWE 81483X W FR	
۸	میزان ظرفیت در کیلوگرم البسه نخی
A+++	کلاس مصرف انرژی از A+++ (مصرف کم) تا G (مصرف بالا)
۱۹۳	مصرف انرژی سالانه در کیلووات ساعت (۱)
۱/۰۴۴	مصرف انرژی برنامه استاندارد شستشوی البسه نخی ۶۰°C در ظرفیت کامل به کیلووات ساعت (۲)
۰/۷۱۵	مصرف انرژی برنامه استاندارد شستشوی البسه نخی ۶۰°C در ظرفیت نیمه به کیلووات ساعت (۲)
۰/۶۴۴	مصرف انرژی برنامه استاندارد شستشوی البسه نخی ۴۰°C در ظرفیت نیمه به کیلووات ساعت (۲)
۰,۵	مصرف برق در حالت خاموش به وات
۸	مصرف برق در حالت روشن مانده به وات
۱۱۵۹۴	مصرف آب سالانه به لیتر (۳)
B	کلاس کارایی سرعت خشک‌کن از G (کمترین کارایی) تا A (بیشترین کارایی)
۱۴۰۰	بیشترین سرعت خشک‌کن به دست آمده (۴)
۵۳/%	میزان رطوبت باقی مانده (۵)
۲۱۵	زمان " برنامه استاندارد شستشوی البسه نخی ۶۰°C " در ظرفیت تکمیل به دقیقه
۱۵۵	زمان " برنامه استاندارد شستشوی البسه نخی ۶۰°C " در ظرفیت نیمه به دقیقه
۱۴۵	زمان " برنامه استاندارد شستشوی البسه نخی ۴۰°C " در ظرفیت نیمه به دقیقه
۳۰	زمان حالت روشن مانده به دقیقه
۵۲	میزان صدا به دسیبل در یک برنامه شستشو (۶)
۸۱	میزان صدا به دسیبل در یک برنامه خشک‌کن (۶)
	مدل توکار

- ۱) برنامه "استاندارد شستشوی البسه نخی ۶۰°C" در ظرفیت نیمه و کامل و برنامه "استاندارد شستشوی البسه نخی ۴۰°C" در ظرفیت نیمه، برنامه‌های استاندارد شستشو برای اطلاعات مندرج در برچسب مربوطه می‌باشند. "استاندارد شستشوی البسه نخی ۶۰°C" و "استاندارد شستشوی البسه نخی ۴۰°C" برای تمیزکردن لباس‌های نخی با میزان کیفی‌های معمول مناسب بوده و کارآمدترین برنامه برای مصرف ترکیبی آب و برق می‌باشد. ظرفیت نیمه نصف میزان بارگیری مجاز لباسشویی می‌باشد.
- ۲) براساس ۲۲۰ برنامه شستشوی استاندارد برای برنامه‌های نخی در ۶۰°C و ۴۰°C در ظرفیت نیمه و کامل، و مصرف در حالت‌های کم توان می‌باشد. مصرف واقعی انرژی به نحوه استفاده از دستگاه بستگی دارد.
- ۳) براساس ۲۲۰ برنامه شستشوی استاندارد برای برنامه‌های نخی در ۶۰°C و ۴۰°C در ظرفیت نیمه و کامل، می‌باشد. مصرف واقعی انرژی به نحوه استفاده از دستگاه بستگی دارد.
- ۴) برای استاندارد ۶۰°C در ظرفیت نیمه و تکمیل یا ۴۰°C در ظرفیت نیمه، هر کدام که کمتر باشد محاسبه می‌گردد.
- ۵) برای نخی ۶۰°C در ظرفیت نیمه و تکمیل یا ۴۰°C در ظرفیت نیمه، هر کدام که بیشتر باشد، محاسبه می‌گردد.
- ۶) براساس مراحل شستشو و خشک‌کن برای برنامه استاندارد شستشوی البسه نخی ۶۰°C در ظرفیت تکمیل می‌باشد.

نگهداری و مراقبت از دستگاه

قطع کردن جریان برق و آب دستگاه

- بهتر است پس از هر مرتبه استفاده از دستگاه شیرآب را ببندید. این کار از فرسوده شدن سیستم آب ماشین لباسشویی و نشتی آب جلوگیری می‌کند.
- همیشه هنگام تمیزکردن یا تعمیر دستگاه، دوشاخه آن را از برق جدا نمایید.
- در زمان خالی بودن منزل حتما شیرآب ورودی را ببندید.

تمیزکردن ماشین لباسشویی

- بخش‌های بیرونی و قطعات لاستیکی دستگاه را می‌توانید با یک دستمال نرم مرطوب با آب ولرم و صابون تمیز نمایید. از حلال‌ها و مواد ساینده استفاده نکنید.

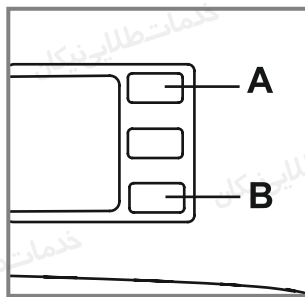

- این ماشین لباسشویی دارای برنامه "Auto Clean" (تمیزکننده خودکار) جهت تمیز نمودن قسمت‌های داخلی می‌باشد که می‌بایست زمان استفاده از این برنامه مخزن خالی از البسه باشد.

جهت حداکثر تأثیر و عملکرد، می‌توانید از مواد شوینده (به میزان ۱۰ درصد از میزان مواد شوینده استفاده شده جهت البسه کمی کثیف) یا مواد افزودنی مخصوص تمیزکردن لباسشویی استفاده نمایید. توصیه

می‌شود پس از ۴۰ مرتبه اجرای برنامه شستشو، برنامه تمیزکننده را اجرا نمایید.

- جهت شروع این برنامه دکمه‌های A و B را همزمان ۵ ثانیه نگه دارید (تصویر را ملاحظه نمایید).
- برنامه به صورت خودکار شروع به کار کرده و تقریباً ۷۰ دقیقه به طول می‌انجامد. برای متوقف ساختن این برنامه دکمه شروع/توقف (Start/Pause) را فشار دهید.

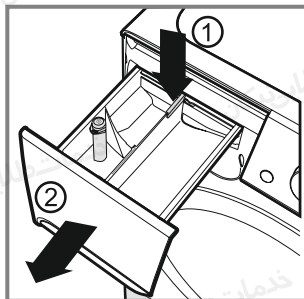

تمیزکردن کثوف مواد شوینده

برای خارج کردن کثوف، اهم (1) را فشار داده و کثوف را به سمت بیرون بکشید (2). (تصویر را ملاحظه نمایید) زیر شیر آب آن را بشویید. این کار را هر چند وقت یکبار انجام دهید.

مراقبت از درب و مخزن ماشین لباسشویی

برای جلوگیری از تشکیل بوی ناخوشایند در دستگاه، همیشه پس از اتمام شستشوف درب ماشین لباسشویی را نیمه باز بگذارید.

تمیزکردن پمپ تخلیه

ماشین لباسشویی مجهز به یک پمپ تخلیه می باشد که نیازی به تمیزکردن دستی ندارد. گاهی اوقات، اجسام کوچک (مانند سکه، دکمه و...) ممکن است درون محفظه ورودی محافظت کننده از پمپ که در بخش زیر دستگاه قرار دارد بیفتد. ! اطمینان حاصل نمایید که برنامه در حال اجرا به پایان رسیده و سپس دستگاه را از برق بیرون بکشید.

جهت دسترسی به محفظه ورودی:

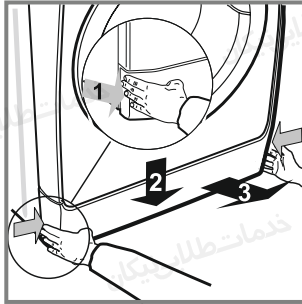

۱. ابتدا قسمت مرکزی پنل پایینی روی دستگاه را فشار داده و سپس هر دو سمت آن را به پایین بکشید تا بتوانید آن را خارج نمایید. (تصویر را ملاحظه نمایید)

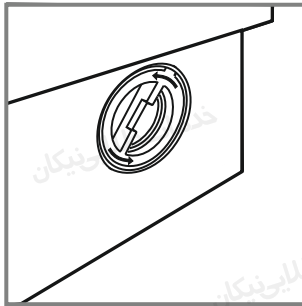

۲. درپوش را خلاف جهت عقربه‌های ساعت بچرخانید (تصویر را ملاحظه نمایید): ممکن است کمی آب از آن بیرون بریزد که کاملا طبیعی است.

۳. داخل آن را کاملا تمیز نمایید.

۴. درپوش را در جای خود قرار داده و جهت عقربه‌های ساعت بچرخانید تا محکم شود.

۵. پنل را مجدد در جای خود قرار داده و پیش از فشار آن به درون دستگاه اطمینان حاصل نمایید که قلاب‌ها به درستی جا افتاده باشند.

بررسی شیلنگ ورودی آب

شیلنگ ورودی آب را حداقل سالی یک مرتبه بررسی نمایید. در صورت وجود هرگونه شکاف یا ترک، باید آن را به سرعت تعویض نمایید: زمان اجرای برنامه‌های شستشو، فشار آب خیلی زیاد بوده و شیلنگ ترک خورده ممکن است به آسانی پاره شود. **!** هرگز از شیلنگ‌های دست دوم استفاده نکنید.

نکات و موارد ایمنی

این ماشین لباسشویی براساس استانداردهای بین‌المللی ایمنی طراحی و ساخته شده است. اطلاعات زیر به منظور حفظ ایمنی شما ارائه شده و باید به دقت بررسی شود.

ایمنی کلی

- این دستگاه فقط برای مصارف خانگی طراحی شده است.
- کودکان نباید با دستگاه بازی نمایند. تمیزکردن و تعمیراتی که توسط کاربر انجام می شود نباید توسط کودکان انجام گیرد.
- این دستگاه فقط باید توسط افراد بزرگسال و براساس دستورالعمل های دفترچه راهنما مورد استفاده قرار گیرد.
- هرگز با پای برهنه یا دست و پای مرطوب دستگاه را لمس نکنید.
- هنگام جداکردن دوشاخه دستگاه از پریز برق به هیچ وجه سیم را نکشید، دو شاخه را گرفته و از پریز جدا نمایید.
- هنگامیکه دستگاه در حال کار می باشد، کشوی مواد شوینده را باز نکنید.
- از دست زدن به آب تخلیه شده خودداری نمایید زیرا ممکن است بسیار داغ باشد.
- هرگز درب دستگاه را با فشار باز نکنید، این کار باعث آسیب به عملکرد قفل ایمنی که جهت جلوگیری از باز شدن اتفاقی درب دستگاه طراحی شده است، می گردد.
- اگر ماشین لباسشویی به خوبی کار نمی کند، تحت هیچ شرایطی جهت تعمیر شخصا به بخش های داخلی آن دست نزنید.
- هنگامیکه دستگاه در حال کار است کودکان را از دستگاه دور نگه دارید.
- درب ماشین لباسشویی در حین کار می تواند داغ شود.
- اگر می خواهید ماشین لباسشویی را جابه جا نمایید توسط دو یا سه نفر و با دقت این کار را انجام دهید. به دلیل سنگین بودن دستگاه، هرگز سعی نکنید این کار را به تنهایی انجام دهید.
- پیش از قرار دادن البسه درون ماشین لباسشویی، از خالی بودن مخزن اطمینان حاصل نمایید.

دوراندختن

- هنگام دور ریختن اجزای بسته بندی، از قوانین محلی پیروی نمایید تا بتوان آن ها را بازیافت نمود.
- قانون اروپایی EU / 19 / 2012 درباره لوازم برقی و الکترونیکی WEEE عنوان می کند که لوازم برقی قدیمی خانگی نباید با زباله های عادی تفکیک نشده شهری دور ریخته شود. جهت بازیافت بهینه، لوازم قدیمی باید به صورت جداگانه جمع آوری شده و بازیافت گردند تا اثر منفی بر سلامت انسان و محیط زیست نداشته باشد. علامت " سطل زباله چرخ دار" همراه با ضربدر روی

محصولات یادآور مسئولیت شما مبنی بر جمع‌آوری لوازم برقی به صورت جداگانه و تفکیک آنها می‌باشد.

جهت دریافت اطلاعات بیشتر با شهرداری محل سکونت خود تماس حاصل نمایید.

بازکردن دستی درب دستگاه

اگر به دلیل قطعی برق بازکردن درب غیر ممکن شده و می‌خواهید البسه را از ماشین خارج نمایید، مراحل زیر را انجام دهید:

۱. دوشاخه را از پریز برق جدا نمایید.

۲. قبل از بازکردن درب بررسی نمایید که میزان آب درون مخزن از لبه درب دستگاه پایین تر باشد؛ در غیر این صورت، با استفاده از شیلنگ تخلیه، آب اضافی را خارج نموده و آن را در سطلی همانند تصویر قرار دهید.

۳. کاور پنل را از قسمت پایین جلوی ماشین لباسشویی بردارید (تصویر را ملاحظه نمایید).

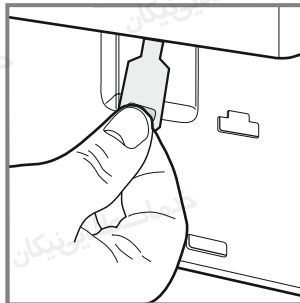
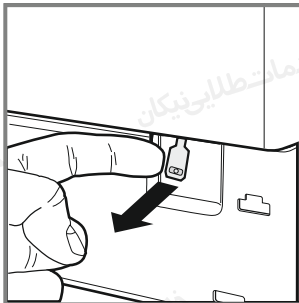
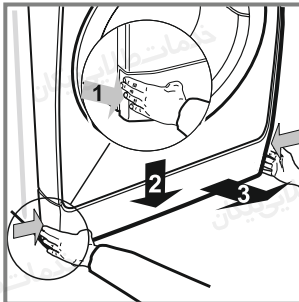
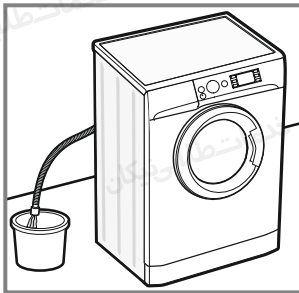

۴. زبانه پلاستیکی را همانند تصویر به سمت بیرون بکشید تا خار نگهدارنده پلاستیکی آزاد شود. آن را به پایین بکشید و همزمان درب را باز نمایید.

۵. پنل را دوباره در جای خود قرار دهید. پیش از هل دادن آن درون دستگاه، بررسی نمایید که قلاب‌ها به درستی در جای خود قرار گرفته باشند.

معرفی ماشین لباسشویی

صفحه کنترل

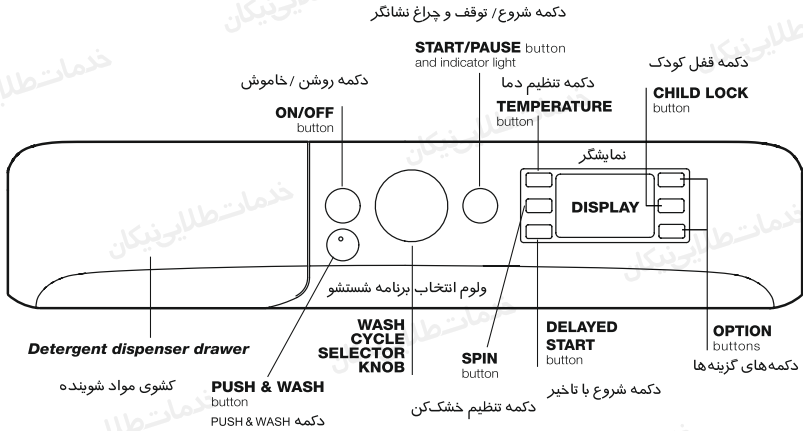

کشی مواد شوینده: جهت ریختن مواد شوینده و مواد افزودنی مخصوص شستشو استفاده می شود (بخش "مواد شوینده و البسه" را ملاحظه نمایید).

دکمه روشن / خاموش (ON/OFF): جهت خاموش یا روشن کردن دستگاه این دکمه را فشار دهید. چراغ نشانگر شروع / توقف با رنگ سبز به آرامی چشمک زده و نشان می دهد که ماشین روشن شده است. برای خاموش کردن دستگاه در زمان شستشو، این دکمه را به مدت ۳ ثانیه نگه دارید. اگر دکمه را کوتاه فشار دهید یا به صورت تصادفی دستگاه به این دکمه برخورد کند ماشین خاموش نمی شود.

اگر در زمان چرخه شستشو ماشین خاموش شود، برنامه شستشو لغو خواهد شد.

دکمه PUSH&WASH: "برنامه های شستشو و گزینه ها" را ملاحظه نمایید.

ولوم انتخاب برنامه شستشو: برای انتخاب برنامه های شستشوی مورد نظر استفاده می شود. (جدول برنامه های شستشو را ملاحظه نمایید)

دکمه قفل کودک: برای فعال کردن قفل صفحه کنترل، این دکمه را حدود ۲ ثانیه فشار داده و نگه دارید. هنگامیکه چراغ نشانگر روشن شد، صفحه کنترل قفل شده است (به جز دکمه روشن / خاموش (on/off)). این حالت جهت جلوگیری از تغییر تصادفی برنامه های شستشو، به خصوص در زمانیکه کودک در منزل دارید مورد استفاده قرار می گیرد. برای غیرفعال نمودن قفل صفحه کنترل، دکمه را حدود ۲ ثانیه فشار داده و نگه دارید.



دکمه گزینه ها : با فشار آن می‌توان گزینه موجود را انتخاب نمایید. چراغ نشانگر مربوط به گزینه انتخاب شده روی صفحه نمایشگر روشن می‌ماند.

°C دکمه تنظیم دما: این دکمه جهت تنظیم دما یا حذف کامل حرارت استفاده می‌گردد. مقدار در نمایشگر نشان داده می‌شوند.

⊙ دکمه تنظیم خشک‌کن: جهت تنظیم سرعت و یا حذف کامل مرحله خشک‌کن مورد استفاده قرار می‌گیرد.

⌚ دکمه شروع با تاخیر: با فشار این دکمه میزان زمان شروع با تاخیر برنامه شستشو را انتخاب کنید. زمان انتخاب شده در نمایشگر نشان داده می‌شود.

▶|| دکمه شروع / توقف و چراغ نشانگر: هنگامیکه چراغ نشانگر سبز به آرامی چشمک می‌زند، برای شروع برنامه شستشو این دکمه را فشار دهید. با شروع برنامه چراغ نشانگر به صورت ثابت روشن می‌ماند. برای متوقف ساختن برنامه شستشو، این دکمه را مجدد فشار دهید. چراغ مربوطه با رنگ زرد چشمک می‌زند. اگر علامت **⏸** خاموش شود، درب باز می‌شود. برای شروع مجدد برنامه از جاییکه متوقف شده، دکمه را دوباره فشار دهید.

حالت آماده به کار (Stand-By): این دستگاه مطابق با قوانین جدید صرفه‌جویی در مصرف انرژی می‌باشد، به همین دلیل مجهز به سیستم آماده به کار بوده که بعد از گذشت ۳۰ دقیقه از فعال نبودن دستگاه، به صورت خودکار شروع می‌شود. جهت شروع به کار مجدد دستگاه دکمه روشن / خاموش را کوتاه فشار داده و منتظر بمانید تا دستگاه شروع به کار نماید.

نمایشگر

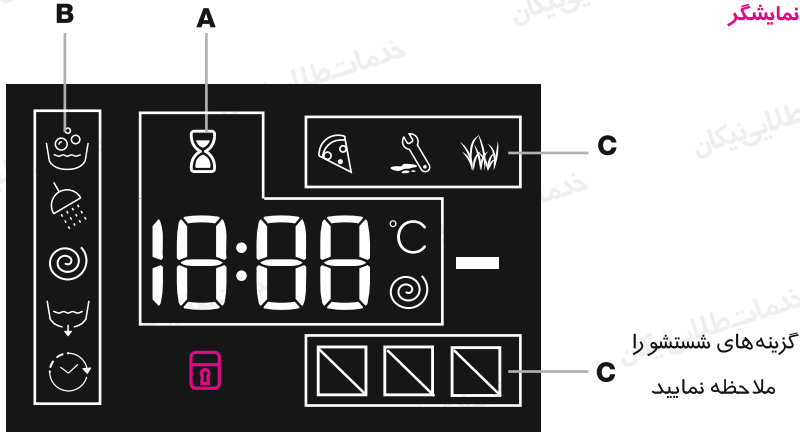

نمایشگر در زمان برنامه ریزی ماشین لباسشویی بسیار مفید بوده و نشان دهنده اطلاعات مهمی می باشد.

مدت زمان برنامه های شستشوی موجود و زمان باقیمانده از برنامه، در قسمت A نشان داده می شود؛ اگر گزینه شروع با تاخیر تنظیم شده باشد، شمارش معکوس تا شروع برنامه انتخاب شده ظاهر می گردد.

با فشار دکمه های مربوطه می توانید حداکثر سرعت خشک کن و میزان حرارت دستگاه در زمان برنامه شستشو و یا مقداری که اخیراً انتخاب شده اند را در صورت سازگاری با برنامه انتخاب شده مشاهده نمایید. هنگامیکه دستگاه در حال پردازش اطلاعات برنامه انتخاب شده می باشد، علامت ساعت شنی چشمک زن خواهد شد. پس از سپری شدن حداکثر ۱۰ دقیقه، علامت  روشن مانده و زمان باقیمانده نمایش داده می شود. حدود ۱ دقیقه پس از نشان دادن زمان باقیمانده، علامت ساعت شنی خاموش می شود.

"مراحل برنامه شستشو" مطابق با برنامه شستشوی انتخاب شده و نیز "مرحله برنامه شستشو" در حال اجرا در بخش B ظاهر می‌شود:

 Main wash	شستشوی اصلی
 Rinse	آبکشی
 Spin	تخلیه
 Drain	خشک‌کن و تخلیه

هنگامیکه علامت "تاخیر"  روشن می‌شود، نشان می‌دهد که مقادیر مربوط به "شروع با تاخیر" در نمایشگر نشان داده شده است.
در بخش C سه سطح مربوط به گزینه‌های شستشو وجود دارد.

چراغ نشانگر قفل درب :

زمانیکه این علامت روشن باشد، نشان دهنده این است که درب ماشین لباسشویی قفل شده است تا به طور تصادفی باز نشود. پیش از بازکردن درب برای جلوگیری از هرگونه آسیب، منتظر بمانید تا علامت آن خاموش شود.

جهت بازکردن درب در زمان اجرای برنامه شستشو، دکمه شروع/توقف (START/PAUSE) را فشار دهید؛ با خاموش شدن چراغ نشانگر  قفل، درب باز می‌گردد.

اجرای یک برنامه شستشو



برنامه ریزی سریع

۱. لباس‌ها را در ماشین لباسشویی قرار دهید. درب دستگاه را باز نمایید. البسه را درون مخزن گذاشته و بررسی نمایید که میزان لباس بیش از حد مجاز نشان داده در جدول برنامه‌های شستشو و عملکردها (در صفحه‌های بعدی) نباشد.
۲. مواد شوینده را اضافه نمایید. کشوی مخصوص را بیرون کشیده و مواد شوینده را در محفظه مربوطه همانند توضیحات بخش "مواد شوینده و البسه" بریزید.
۳. درب دستگاه را ببندید.
۴. دکمه "Push & Wash" را جهت شروع برنامه شستشو فشار دهید.

نحوه برنامه‌ریزی عادی

۱. ماشین لباسشویی را روشن نمایید. دکمه (1) را فشار دهید؛ چراغ نشانگر شروع/توقف (START/PAUSE) به آرامی با رنگ سبز چشمک خواهد زد.
۲. لباس‌ها را در ماشین لباسشویی قرار دهید. درب دستگاه را باز نمایید. البسه را درون مخزن گذاشته و بررسی نمایید که میزان لباس بیش از حد مجاز نشان داده در جدول برنامه‌ها و چرخه‌های شستشو در صفحات بعدی نباشد.
۳. مواد شوینده را اضافه نمایید. کشوی مخصوص را بیرون کشیده و مواد شوینده را در محفظه مربوطه همانند توضیحات بخش "مواد شوینده و البسه" بریزید.
۴. درب دستگاه را ببندید.
۵. چرخه شستشو را انتخاب نمایید. با استفاده از ولوم انتخاب برنامه شستشو، برنامه مورد نظر را انتخاب نمایید. دما و سرعت خشک‌کن برای هر چرخه شستشو تنظیم شده است که قابل تغییر می‌باشند. مدت زمان چرخه در نمایشگر ظاهر می‌شود.
۶. چرخه شستشو را توسط دکمه‌های مربوطه برنامه‌ریزی نمایید:

تنظیم دما و/یا سرعت خشک‌کن

ماشین لباسشویی به صورت خودکار حداکثر دما و سرعت خشک‌کن تنظیم شده برای برنامه مورد نظر و با جدیدترین تنظیمات اگر با برنامه انتخاب شده سازگار باشند را نمایش می‌دهد. با فشار دکمه  °C 40/60 دما کاهش می‌یابد، تا زمانی که به تنظیمات "خاموش" شستشو با آب سرد برسد. سرعت خشک‌کن با فشار دکمه  به تدریج کاهش پیدا می‌کند تا زمانی که کاملاً حذف شود. (تنظیمات "خاموش"). اگر این دکمه‌ها دوباره فشار داده شوند، حداکثر مقادیر باز خواهند گشت.

استثنا: اگر برنامه شماره ۶ انتخاب شده است، می توان دما را تا ۶۰ درجه سانتیگراد افزایش داد.
استثنا: اگر برنامه شماره ۷ انتخاب شده است، می توان دما را تا ۶۰ درجه سانتیگراد افزایش داد.
استثنا: اگر برنامه شماره ۱۰ انتخاب شده است، می توان دما را تا ۹۰ درجه سانتیگراد افزایش داد.

تنظیم شروع با تاخیر

برای تنظیم شروع با تاخیر در برنامه انتخاب شده، دکمه مربوطه را چند مرتبه فشار دهید تا به زمان تاخیر مورد نظر برسید. هنگامیکه این گزینه فعال می شود، علامت  در نمایشگر روشن خواهد شد. برای حذف تنظیمات شروع با تاخیر، دکمه را فشار داده تا زمانیکه عبارت خاموش به صورت کلمه "OFF" در نمایشگر نشان داده شود.

تغییر تنظیمات برنامه شستشو

- برای فعال کردن گزینه مورد نظر دکمه مربوطه را فشار دهید، چراغ نشانگر آن روشن می شود.
- برای غیرفعال کردن گزینه، دکمه آن را دوباره فشار دهید. چراغ نشانگر خاموش خواهد شد.
- ! اگر گزینه انتخاب شده با تنظیمات برنامه مورد نظر سازگار نباشد، چراغ نشانگر چشمک زن شده و گزینه فعال نخواهد شد.
- ! اگر گزینه انتخاب شده با گزینه انتخاب شده قبلی سازگار نباشد، چراغ نشانگر چشمک زن شده و ۳ بوق شنیده می شود، تنها گزینه آخر فعال خواهد شد. چراغ نشانگر گزینه فعال شده روشن می شود.
- ! گزینه ها روی حجم البسه توصیه شده و/یا مدت زمان برنامه شستشو تأثیر خواهد گذاشت.

۷. شروع برنامه شستشو.

دکمه شروع / توقف (START / PAUSE) را فشار دهید. چراغ نشانگر مربوطه سبز شده و به صورت ثابت روشن می ماند، درب قفل خواهد شد (علامت قفل درب  روشن خواهد شد). جهت تغییر برنامه شستشوی در حال کار، با استفاده از دکمه شروع / توقف (START / PAUSE) ماشین لباسشویی را متوقف نمایید. (چراغ نشانگر دکمه شروع / توقف (START / PAUSE) با رنگ زرد به آرامی چشمک خواهد زد). سپس برنامه مورد نظر را انتخاب کرده و دوباره دکمه شروع / توقف (START / PAUSE) را فشار دهید.

برای بازکردن درب زمانیکه برنامه شستشو در حال کار است، دکمه شروع / توقف (START / PAUSE) را فشار دهید؛ اگر علامت قفل درب  خاموش شود درب باز خواهد شد.

دوباره دکمه شروع / توقف (START/PAUSE) را فشار داده تا برنامه شستشو از جاییکه متوقف شده بود به کار خود ادامه دهد.



۸. پایان برنامه شستشو.

پایان برنامه با نمایش کلمه "END" در نمایشگر مشخص می شود. هنگامیکه علامت قفل درب  خاموش می شود می توان درب دستگاه را باز نمود. البسه را از آن خارج کرده و ماشین را خاموش نمایید.

! اگر می خواهید برنامه شروع شده را لغو کنید، دکمه  را فشار داده و نگه دارید. برنامه متوقف شده و ماشین خاموش می شود.



برنامه های شستشو و گزینه ها - جدول برنامه های شستشو

مدت برنامه (دقیقه)	شماره برنامه	صرف انرژی (کWh)	صرف آب (لیتر)	صرف مواد شوینده (گرم)	حداکثر وزن (کیلوگرم)	مواد شوینده		حداکثر سرعت (rpm)	حداکثر لرزش (۵) ۱-۲	معرفی برنامه های شستشو	کد برنامه (کد رنگی)
						شستشو	معمول				
برنامه اقتصادی شستشوی روزانه ۳۰ درجه سانتیگراد											
**	۱	-	-	-	۴	●	●	۱۲۰۰	۳۰°	شستشوی روزانه البسه نخی	
**	۲	-	-	-	۴/۵	●	●	۱۰۰۰	۳۰°	شستشوی روزانه البسه الیاف مصنوعی	
**	۳	-	-	-	۴	●	●	۱۰۰۰	۳۰°	البسه رنگی	
**	۴	-	-	-	۱	●	●	۰	۳۰°	البسه لطیف	
۳۰	۵	۰/۱۸	۷۰	۴/۵	۴/۵	●	●	۸۰۰	۳۰°	شستشوی سریع ۳۰ دقیقه برای تمیز کردن سریع البسه ای با میزان کیفی کم (برای البسه پشمی، ابریشم و لباس هایی که نیاز به شستشو با دست دارند مناسب نمی باشد)	
شستشوی عادی											
۲۲۰	۶	۱/۰۳	۵۳	۸	۸	●	●	۱۴۰۰	حد اکثر ۶۰° حد اکثر ۶۰°	۳) البسه نخی لباس های سفید کمی کثیف و رنگ های حساس	
۱۲۵	۷	۰/۷۴	۴۶	۴/۵	۴/۵	●	●	۱۰۰۰	حد اکثر ۶۰° حد اکثر ۶۰°	۴) الیاف مصنوعی البسه کمی کثیف با رنگ های مقاوم	
**	۸	-	-	-	۸	●	●	۱۴۰۰	۴۰°	البسه ترکیبی	
۲۱۵	۹	۱/۰۴	۵۳	۸	۸	●	●	۱۴۰۰	۶۰°	شستشوی اقتصادی (اکو) الیاف نخی ۶۰ درجه سانتیگراد: (۱) البسه سفید بسیار کثیف و رنگ های مقاوم	
۲۲۰	۹	۱/۰۳	۵۳	۸	۸	●	●	۱۴۰۰	۶۰°	شستشوی اقتصادی (اکو) الیاف نخی ۴۰ درجه سانتیگراد: (۲) البسه سفید کمی کثیف و رنگ های حساس	
**	۱۰	-	-	-	۸	●	●	۱۴۰۰	حد اکثر ۶۰° حد اکثر ۹۰°	البسه نخی سفید: البسه سفید بسیار کثیف و رنگ های مقاوم	



برنامه های شستشو و گزینه ها - جدول برنامه های شستشو

نماد برنامه های شستشو	معرفی برنامه های شستشو	حداکثر دمای (C)		حداکثر سرعت چرخش (rpm)	مواد شوینده		حداکثر وزن (کیلوگرم)	ظرف % تا ۵۰٪	صرفه انرژی (کلاس A تا G)	صرفه آب (کلاس A تا G)	مدت برنامه (دقیقه)
		شستشو	آب		شستشو	نرم کننده					
۱۱	البسه ورزشی 	۳۰	۳۰	۶۰۰	●	●	۴	-	-	-	**
۱۲	پتو، برای البسه پر شده با مواد مانند کوسن و ...	۳۰	۳۰	۱۰۰۰	●	●	۲/۵	-	-	-	**
۱۳	البسه پشمی؛ برای پشم، کشمیر و غیره.	۴۰	۴۰	۸۰۰	●	●	۲	-	-	-	**
۱۴	شستشوی ضد بو	۴۰	۴۰	۱۰۰۰	●	●	۳/۵	-	-	-	**
	آبخش + خشک کن	-	-	۱۴۰۰	-	●	۸	-	-	-	**
	خشک کن + تخلیه	-	-	۱۴۰۰	-	-	۸	-	-	-	**
	تخلیه	-	-	خاموش	-	-	۸	-	-	-	**



* اگر برنامه (☺) و بدون خشک‌کن را انتخاب نمایید، ماشین لباسشویی تنها تخلیه را انجام می‌دهد.

** مدت زمان برنامه‌های شستشو را می‌توانید در نمایشگر مشاهده نمایید.

مدت زمان نشان داده در نمایشگر یا در این دفترچه تقریبی بوده و براساس شرایط استاندارد محاسبه شده است. مدت زمان اصلی براساس فشار و دمای آب، میزان مواد شوینده، حجم و نوع البسه، متعادل سازی البسه و برنامه‌های شستشوی انتخابی متفاوت می‌باشد.

۱) برنامه شستشو را مطابق با ۲۰۱۰/۱۰۶۱ آزمایش نمایید: برنامه شستشو شماره ۹ را با ۶۰ درجه سانتیگراد تنظیم نمایید.

این برنامه جهت البسه نخی با میزان کثیفی معمول مناسب بوده که به نسبت میزان آب و برق کمتری مصرف می‌نماید. این برنامه جهت لباس‌هایی که در دمای ۶۰ درجه قابل شستشو هستند مناسب است. ممکن است میزان درجه واقعی برنامه با این مقادیر متفاوت باشد.

۲) برنامه شستشو را مطابق با ۲۰۱۰/۱۰۶۱ آزمایش نمایید: برنامه شستشو شماره ۹ را با ۴۰ درجه سانتیگراد تنظیم نمایید.

این برنامه جهت لباس‌های نخی با میزان کثیفی معمول مناسب بوده که به نسبت میزان آب و برق کمتری مصرف می‌نماید. این برنامه جهت لباس‌هایی که در دمای ۴۰ درجه قابل شستشو هستند مناسب است. ممکن است میزان درجه واقعی برنامه با این مقادیر متفاوت باشد.

جهت کلیه موسسات سنجش‌گر

۳) برنامه طولانی شستشو برای البسه نخی: برنامه شستشوی شماره ۶ را با درجه حرارت ۴۰ تنظیم نمایید.

۴) برنامه طولانی شستشو برای الیاف مصنوعی (ناپلونی): برنامه شستشوی شماره ۷ را با درجه حرارت ۴۰ تنظیم نمایید.



گزینه های شستشو

! اگر عملکرد انتخابی با برنامه شستشو سازگار نباشد، چراغ نشانگر مربوطه چشمک زن شده و عملکرد فعال نخواهد شد.

! اگر گزینه انتخاب شده با گزینه انتخابی قبل سازگار نباشد، چراغ نشانگر چشمک زن شده و همراه با آن ۳ بوق شنیده می شود. و تنها گزینه آخر فعال می شود؛ چراغ نشانگر مربوط به گزینه انتخابی روشن می شود.



عملکرد لکه زدایی

این گزینه با انتخاب نوع کثیفی لباس اجازه می دهد تا به صورت بهینه برنامه را برای لکه زدایی تنظیم کند. یکی از انواع کثیفی های زیر را انتخاب نمایید.

- غذا: برای لکه های ناشی از ریختن مواد غذایی، نوشیدنی و غیره استفاده می شود. 
 - لباس کار: برای پاک کردن لکه های روغن، جوهر و غیره استفاده می شود. 
 - لباس بیرون: برای لکه های حاصل از گل و خاک، چمن و غیره استفاده می شود. 
- ! مدت زمان برنامه شستشو بر اساس نوع کثیفی انتخاب شده متفاوت می باشد.

۱۱--- البسه ورزشی

این گزینه به شما اجازه می دهد تا مناسب ترین برنامه برای انواع البسه ورزشی را انتخاب نموده و با حفظ کیفیت پارچه، کثیفی ها را از بین می برد. این گزینه چرخه های شستشوی مختلف را پیشنهاد می دهد:

-  **کفش ورزشی:** چرخه ای برای شستشوی ۲ جفت کفش ورزشی به صورت همزمان.
-  **لباس باشگاه:** چرخه ای برای شستن همزمان انواع لباس های ورزشی و حوله های باشگاه. (دمای ۴۰ درجه سانتیگراد)

 **لباس کار:** چرخه ای برای شستشوی ویژه البسه ضدآب یا لباس هایی با جنس مخصوص می تواند از این برنامه استفاده نماید. بنابراین بهترین شستشو با حفظ ویژگی و کیفیت آنها در طول زمان را فراهم می نماید. برای این گونه لباس ها از نرم کننده استفاده نکنید.

برنامه PUSH & WASH

با استفاده از این برنامه می‌توانید برنامه شست و شو را در زمان خاموش بودن دستگاه و بدون فشار دکمه روشن/خاموش (ON/OFF) و یا پس از روشن کردن ماشین بدون نیاز به فشار هیچ دکمه و/یا انتخابگری اجرا نمایید (مگر اینکه گزینه PUSH & WASH غیرفعال باشد). جهت اجرای این برنامه، دکمه مربوطه را به مدت ۲ ثانیه فشار داده و نگه دارید. با شروع به کار این برنامه چراغ نشانگر مربوطه روشن می‌شود. از آنجا که دمای این برنامه ۳۰ درجه سانتیگراد بوده و با حداکثر سرعت ۱۰۰۰ دور در دقیقه انجام می‌شود این برنامه شستشو برای لباس‌های نخی و الیاف مصنوعی مناسب می‌باشد. حداکثر میزان البسه ۴ کیلوگرم است (مدت زمان برنامه ۴۵ دقیقه به طول می‌انجامد).

نحوه کار این برنامه

۱. البسه را درون ماشین لباسشویی قرار دهید (البسه نخی و/یا الیاف مصنوعی) و درب دستگاه را ببندید.
 ۲. مواد شوینده و مواد افزودنی را بریزید.
 ۳. با فشار دادن و نگه داشتن دکمه Push & Wash به مدت ۲ ثانیه این برنامه شروع به کار می‌نماید. چراغ نشانگر مربوطه سبز شده و درب دستگاه قفل می‌شود.
(علامت قفل درب DOOR LOCKED روشن می‌شود.)
-  با شروع چرخه شستشو از طریق دکمه Push & Wash یک چرخه خودکار غیرقابل تنظیم فعال شده که برای البسه نخی و الیاف مصنوعی پیشنهاد می‌شود. این برنامه اجازه تنظیم گزینه‌های دیگر را به شما نمی‌دهد.
- جهت بازکردن درب در حین اجرای برنامه خودکار، باید دکمه شروع/توقف (Start/Pause) را فشار دهید؛ اگر علامت قفل بودن درب خاموش شد، می‌توانید درب را باز نمایید. دوباره دکمه شروع/توقف (Start/Pause) را فشار دهید تا برنامه از جایی که قطع شده به کار خود ادامه دهد.
۴. بعد از پایان برنامه چراغ نشانگر END روشن می‌شود.

مواد شوینده و البسه

کشوی مخزن مواد شوینده

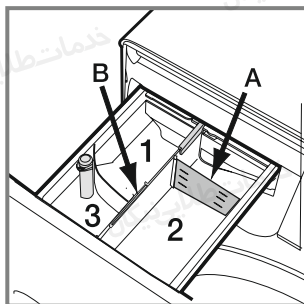

کسب نتیجه خوب در شستشو به میزان صحیح مواد شوینده نیز بستگی دارد. استفاده بیش از حد مواد شوینده نه تنها باعث بهتر شسته شدن البسه نمی شود، بلکه حتی ممکن است در دستگاه شما رسوب کرده و آلودگی زیست محیطی نیز ایجاد نماید. از مواد مخصوص شستشوی دستی استفاده نکنید چون بیش از حد کف تولید می کند.

جهت شستشوی لباس های نخی سفید ، مرحله پیش

شستشو و نیز شستشو در دمای بالای ۶۰ درجه از پودر شوینده استفاده نمایید.

از دستورات عمل های مندرج در بسته بندی مواد شوینده پیروی نمایید.

کشوی مخزن مواد شوینده را باز کرده و مواد شوینده یا مواد افزودنی شستشو را به روش زیر در آن بریزید.

محفظه ۱: مواد شوینده پیش شستشو (پودر) :

مواد شوینده را در محفظه میانی ۱ نریزید.

محفظه ۲: مواد شوینده برای شستشوی اصلی (پودر یا مایع):

برای استفاده از مایع شوینده توصیه می شود از پلاستیک جداکننده A استفاده کرده تا میزان مناسبی از مایع ریخته شود. در صورت استفاده از پودر، جداکننده را در شیار B قرار دهید.

محفظه ۳: مواد افزودنی (نرم کننده و غیره)

میزان نرم کننده نباید از نشانگر سطح "حداکثر" MAX در بخش مرکزی بیشتر شود.

پیشنهاد می گردد پیش از ریختن مایع نرم کننده در مخزن جاپودری، آن را با کمی آب رقیق کرده

و سپس مایع نرم کننده رقیق شده را در محفظه مربوطه بریزید.

آماده کردن البسه

- البسه را به شرح زیر دسته بندی نمایید:
- نوع پارچه با استفاده از علامت روی برچسب لباس.
- رنگ لباس: لباس های رنگی را از لباس های سفید جدا نمایید.
- جیب های البسه را خالی کرده و دکمه های آن را بررسی نمایید.
- حجم لباس ها نباید از مقادیر ذکر شده در "جدول برنامه های شستشو" فراتر رود، این مقادیر مربوط به وزن البسه در حالت خشک می باشد.

وزن البسه شما چقدر است؟

۱ ملحفه: ۴۰۰ تا ۵۰۰ گرم

۱ روبالشی: ۱۵۰ تا ۲۰۰ گرم

۱ رومیزی: ۴۰ تا ۵۰ گرم

۱ حوله حمام: ۹۰۰ تا ۱,۲۰۰ گرم

۱ حوله: ۱۵۰ تا ۲۵۰ گرم

برنامه های شستشوی ویژه

برنامه شستشوی روزانه البسه نخی: یک چرخه ۳۰ درجه سانتیگراد برای البسه نخی می باشد که مصرف انرژی را برای گرم کردن آب کاهش داده و نتیجه ای عالی در شستشو خواهد داشت. این برنامه برای البسه ای با میزان کثیفی کم مناسب می باشد.

برنامه شستشوی روزانه الیاف مصنوعی (البسه نایلونی): یک چرخه ۳۰ درجه سانتیگراد برای البسه نایلونی می باشد که مصرف انرژی را برای گرم کردن آب کاهش داده و نتیجه ای عالی در شستشو خواهد داشت. این برنامه برای البسه ای با میزان کثیفی کم مناسب می باشد.

البسه رنگی: یک چرخه ۳۰ درجه سانتیگراد که به حفظ رنگ ها کمک می کند. این برنامه برای البسه نخی و نایلونی رنگی بسیار مناسب می باشد. مصرف انرژی را برای گرم کردن آب کاهش داده و نتیجه ای عالی در شستشو خواهد داشت. این برنامه برای البسه ای با میزان کثیفی کم مناسب می باشد.



برنامه شستشوی البسه لطیف: جهت شستشوی لباس‌های بسیار لطیف از برنامه شماره ۴ استفاده نمایید. توصیه می‌شود پیش از قراردادن لباس‌ها در داخل ماشین آنها را پشت و رو نمایید. جهت کسب بهترین نتیجه، از مایع لباسشویی استفاده نمایید.

السه ترکیبی: یک چرخه با دمای ۴۰ درجه سانتیگراد که برای شستشوی البسه نخی و نایلونی همزمان با هم استفاده می‌شود. برای لباس‌های زیر با میزان کثیفی کم مناسب می‌باشد.

برنامه شستشوی البسه ورزشی (برنامه شماره ۱۱): این برنامه جهت شستشوی لباس‌های ورزشی کمی کثیف طراحی شده است. جهت کسب بهترین نتیجه، توصیه می‌شود بیش از حد مجاز ذکر شده در "جدول برنامه‌ها" البسه درون دستگاه قرار ندهید. به‌تراست از مایع شوینده به میزان مناسب برای نصف ظرفیت استفاده نمایید.

برنامه شستشوی پتو: برای شستشوی پتوی تک نفره (وزن آن نباید بیش از ۲٫۵ کیلوگرم باشد)، کوسن یا لباس‌های حاوی پر مانند کاپشن، می‌توانید از برنامه شستشوی ویژه شماره ۱۲ استفاده نمایید. پیشنهاد می‌شود لبه‌های پتو را به سمت بیرون برگردانده و مطابق تصویر درون لباسشویی قرار دهید تا نهایتاً بیش از ۳/۴ از فضای مخزن استفاده نشود. جهت کسب بهترین نتیجه، پیشنهاد می‌شود از مواد شوینده مایع استفاده کرده و درون کشوی محفظه مواد شوینده قرار دهید.

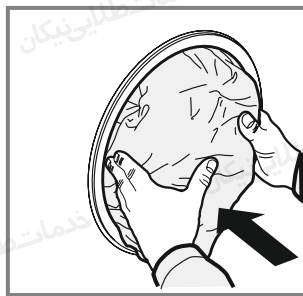

برنامه شستشوی البسه پشمی Wool Mark Apparel Care - Blue: این برنامه مخصوص البسه پشمی توسط کمپانی WOOLMARK آزمایش و تایید شده است، بدین معنا که هر نوع البسه پشمی حتی لباس هایی که دارای علامت شستشو با دست هستند را می توان در این دستگاه بشوید. با استفاده از این برنامه، با خیال راحت البسه پشمی خود را به دستگاه سپرده و مطمئن باشید که حفظ کیفیت آن تضمین شده است. (M1127)



گواهی WOOLMARK در انگلستان، ایرلند، هنگ کنگ و هند یک علامت تجاری گواهی شده می باشد.

برنامه شستشوی ضد بو: از برنامه شماره ۱۴ (الباف مصنوعی) جهت شستشوی البسه ای که بوی بد (مانند دود سیگار، بوی عرق، غذا) گرفته اند، استفاده نمایید. این برنامه با حفظ کیفیت پارچه، بوی بد لباس را از بین می برد.

سیستم متعادل سازی البسه

قبل از اجرای هر برنامه خشک کن به منظور جلوگیری از ارتعاشات بیش از حد و توزیع یکنواخت البسه، مخزن ماشین لباسشویی با سرعتی کمی بیشتر از سرعت چرخش در زمان شستشو به طور پیوسته خواهد چرخید. اگر بعد از چند مرتبه انجام این کار لباس ها به طور یکسان در دستگاه توزیع نشوند، چرخش ماشین با سرعتی کمتر انجام خواهد شد. چنانچه البسه بیش از حد نامتعادل باشند دستگاه به جای خشک کن به روند متعادل سازی می پردازد. جهت متعادل شدن البسه درون دستگاه، توصیه می شود که لباس های کوچک و بزرگ را با هم در لباسشویی قرار دهید.

عیب یابی

چنانچه لباسشویی شما به درستی کار نکرد، پیش از تماس با خدمات طلایی نیکان (بخش خدمات را ملاحظه نمایید) موارد زیر را بررسی نمایید شاید خودتان قادر به رفع مشکل باشید:

مشکل	دلایل احتمالی / راه حل
دستگاه روشن نمی شود	<ul style="list-style-type: none"> ➤ دوشاخه برق در پریز نمی باشد یا دوشاخه مشکل دارد. ➤ برق منزل قطع شده یا فیوز پریده است.
برنامه شستشو شروع به کار نمی کند.	<ul style="list-style-type: none"> ➤ درب دستگاه به خوبی بسته نشده است. ➤ دکمه روشن / خاموش (ON/OFF) را فشار ندهاید. ➤ دکمه شروع / توقف (START / PAUSE) را فشار ندهاید. ➤ شیرآب را باز نکرده اید ➤ برنامه شروع با تاخیر تنظیم شده است.
آب جهت شستشو وارد ماشین لباسشویی نمی شود یا عبارت "H2O" در نمایشگر نشان داده می شود.	<ul style="list-style-type: none"> ➤ شیلنگ ورودی آب پیچ خورده یا مسدود شده است. ➤ شیلنگ ورودی آب به شیرآب وصل نیست. ➤ فشار آب خیلی کم است. ➤ شیرآب را باز نکرده اید تا آب به درون ماشین جریان یابد. ➤ آب منزل قطع شده است. ➤ فیلتر ورودی شیربرقی مسدود شده است. ➤ دکمه شروع / توقف (START / PAUSE) فشار داده نشده است.
ماشین لباسشویی نشئت آب دارد	<ul style="list-style-type: none"> ➤ شیلنگ ورودی به درستی نصب نشده است. (بخش نصب را ملاحظه فرمایید) ➤ کشوی مواد شوینده مسدود شده است. ➤ شیلنگ تخلیه آب به درستی نصب نشده است.

مشکل	دلایل احتمالی / راه حل
<p>دستگاه به طور پیوسته آبیگری کرده و آب را تخلیه می کند.</p> <p>➤ شیلنگ تخلیه در ارتفاعی بین ۶۵ تا ۱۰۰ سانتیمتر از زمین قرار نگرفته است (بخش "نصب" را ملاحظه نمایید).</p> <p>➤ سرآزاد شیلنگ در زیر آب قرار دارد (بخش "نصب" را ملاحظه نمایید).</p> <p>➤ لوله کشی دیواری فاضلاب دارای لوله هواکش نمی باشد. اگر مشکل پس از بررسی های فوق برطرف نشد، شیر آب را بسته، دستگاه را خاموش و با خدمات طلایی نیکان تماس بگیرید. اگر منزل شما در طبقات بالا قرار دارد ممکن است مشکلاتی برای تخلیه آب وجود داشته باشد که باعث شوند ماشین لباسشویی دائما آبیگری و تخلیه نماید. سوپاپهای ضد تخلیه در بازار موجود بوده که می توانند به جلوگیری از این مشکل کمک نمایند.</p>	<p>دستگاه عملکرد آبکشی یا خشک کردن را انجام نمی دهد.</p> <p>➤ برنامه شستشو دارای تخلیه نمی باشد؛ روند تخلیه در برخی از برنامه ها باید به صورت دستی فعال شود.</p> <p>➤ شیلنگ تخلیه پیچ خورده است (بخش "نصب" را ملاحظه نمایید).</p> <p>➤ لوله فاضلاب مسدود شده است.</p>
<p>برنامه PUSH&WASH فعال نمی شود.</p> <p>➤ پس از روشن کردن ماشین برنامه ای به جز push & wash فعال شده است. دستگاه را خاموش کرده و دکمه PUSH&WASH را فشار دهید.</p>	<p>برنامه PUSH&WASH فعال نمی شود.</p>

مشکل	دلایل احتمالی / راه حل
<p>دستگاه در طول مرحله خشک‌کن لرزش زیادی دارد.</p>	<p>➤ پیچ‌های نگهدارنده مخزن شستشوی دستگاه به نحو مناسبی در مرحله نصب، باز نشده است. (بخش "نصب" را ملاحظه نمایید).</p> <p>➤ ماشین لباسشویی تراز نیست.</p> <p>➤ ماشین لباسشویی در تماس با کابینت یا دیوار می‌باشد. (بخش "نصب" را ملاحظه نمایید).</p>
<p>چراغ‌های عملکردها و چراغ نشانی شروع/توقف (Start/Pause) به سرعت چشمک می‌زنند و کد خطا در نمایشگر ظاهر می‌گردد. (F-01, F-...)</p>	<p>➤ ماشین را خاموش کرده و آن را از برق جدا کنید. حدود ۱ دقیقه منتظر مانده و مجدد آن را روشن نمایید. اگر مشکل همچنان وجود داشت با خدمات طلایی نیکان تماس بگیرید.</p>
<p>کف خیلی زیادی تولید شده است.</p>	<p>➤ مواد شوینده‌ای که استفاده شده مناسب ماشین لباسشویی نمی‌باشد (باید روی آن نوشته شده باشد "مخصوص ماشین لباسشویی" یا "مخصوص شستشو با دست و ماشین")</p> <p>➤ میزان مواد شوینده استفاده شده زیاد بوده است</p> <p>در آب دارای سختی کم مواد شوینده کمتری مورد نیاز است.</p>



خدمات پس از فروش

پیش از تماس با خدمات طلایی نیکان:

• بررسی نمایید که آیا خودتان قادر به رفع مشکل خواهید بود (بخش "عیب یابی را ملاحظه نمایید).

• برنامه شستشو را دوباره شروع نمایید ، شاید مشکل برطرف شده باشد.

• اگر موفق به حل مشکل نشدید با خدمات طلایی نیکان تماس حاصل نمایید.

پیش از تماس اطلاعات زیر را در دست داشته باشید:

..... : نوع مشکل

..... : مدل

..... : شماره سریال

این اطلاعات را روی برچسب مشخصات فنی دستگاه می‌توانید ملاحظه نمایید. همچنین در قسمت جلوی دستگاه پس از باز کردن درب می‌توانید این اطلاعات را ملاحظه نمایید.

جهت اطلاعات بیشتر به سایت www.nikan-co.com مراجعه نمایید.

نحوه پیدا کردن مدل و شماره سریال دستگاه:

