



خدمات طلایی نیکان

خدمات طلایی نیکان با دو دهه فعالیت در عرصه لوازم خانگی، با هدف مشتری مداری و ارائه خدمات در سطح استاندارد، نماینده محصولات ایندیزیت، اکسپریتال، آریستون، تکا و ویرپول می باشد.

ضمانت نامه معتبر این شرکت با پشتوانه کمپانی های تولید کننده در اروپا، یکی از معتبرترین شرکت های خدماتی در سراسر کشور شناخته شده است که موفق به دریافت گواهی نامه استاندارد ایزو ۹۰۰۱-۲۰۱۵ گردیده است.

این شرکت با دارا بودن تکنسین های مجرب و آموزش دیده و در اختیار داشتن انواع قطعات مورد نیاز در انبار مدرن و مکانیزه پاسخگوی نیاز مشتریان می باشد.

مجهز بودن به کارگاه تعمیرات الکترونیک با استفاده از تجهیزات و تکنولوژی روز، استفاده از شیوه های نوین ارتباطی و نظرخواهی از مشتریان از دیگر ویژگی های خدمات طلایی نیکان در سراسر کشور می باشد.

باشد که بتوانیم در این راستا حامی مردم خوب و خوش سلیقه ایران عزیزمان باشیم.

تضمین رسیدن شما به هدف مد نظر، و پرسش اینجا،



- دارنده گواهی نامه ایزو ۲۰۱۵: ۹۰۰۱ از شرکت SGS
- دارنده گواهی نامه مشتری مداری شرکت QMS ایتالیا
- دارنده گواهی نامه و تندیس رعایت حقوق مصرف کنندگان



021 - 88 50 00 00



فون واژه NIKAN 885



NIKAN COMPANY



WWW.NIKAN-CO.COM





دفترچه راهنمای استفاده از دستگاه: XWDE 861480



MODEL: XWDE 861480

WASHER-DRYER

فهرست

۴	نصب دستگاه
۴	بازکردن بسته بندی و ترازکردن دستگاه
۵	اتصالات آب و برق دستگاه
۸	اولین برنامه شستشو
۸	مشخصات فنی
۹	نگهداری و مراقبت از دستگاه
۹	تمیزکردن ماشین لباسشویی و خشک کن
۱۰	تمیزکردن کشوی مواد شوینده
۱۰	مراقبت از درب و مخزن ماشین لباسشویی و خشک کن
۱۰	تمیزکردن پمپ تخلیه
۱۱	بررسی شیلنگ ورودی آب
۱۱	نکات و موارد ایمنی
۱۲	ایمنی کلی
۱۴	دورانداختن
۱۵	بازکردن دستی درب دستگاه
۱۶	معرفی ماشین لباسشویی و خشک کن
۲۰	اجرای یک برنامه شستشو و خشک کن
۲۳	برنامه های شستشو و گزینه ها
۲۴	گزینه های شستشو
۲۴	برنامه Push & Wash و خشک کن
۲۶	مواد شوینده و البسه
۲۶	کشوی مخزن مواد شوینده
۲۷	آماده کردن البسه
۲۷	برنامه های شستشوی ویژه
۲۹	سیستم متعادل سازی البسه
۲۹	عیب یابی
۳۳	خدمات پس از فروش

نصب دستگاه

این دفترچه راهنما را جهت استفاده‌های آینده در مکانی ایمن نگهداری نمایید. در صورت فروش ماشین لباسشویی با انتقال و جابجایی آن حتما دفترچه راهنما را به کاربر جدید تحویل دهید تا با عملکرد و مشخصات دستگاه آشنا شود.

دستورالعمل‌ها را به دقت مطالعه نمایید: این دفترچه راهنما حاوی اطلاعات بسیار مهمی درباره نصب و عملکرد ایمن دستگاه می‌باشد.

باز کردن بسته‌بندی و تراز کردن دستگاه

باز کردن بسته‌بندی

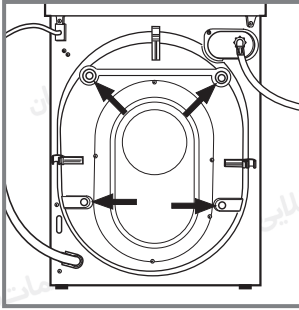

۱. ماشین لباسشویی را از بسته‌بندی آن خارج نمایید.
۲. بررسی نمایید که هنگام جابجایی دستگاه آسیب ندیده باشد. در صورت مشاهده آسیب دیدگی آن را نصب نکنید و با فروشنده تماس بگیرید.

۳. چهار عدد پیچ مخصوص (که در زمان جابجایی کاربرد دارند) و واشر لاستیکی با بوش مربوطه که در پشت ماشین لباسشویی قرار دارند را بردارید. (تصویر را ملاحظه نمایید).

۴. با استفاده از درپوش‌های پلاستیکی موجود، سوراخ‌ها را ببندید.

۵. تمام قطعات را در مکانی ایمن قرار دهید: جهت انتقال ماشین لباسشویی به مکان دیگر به آنها نیاز خواهید داشت.

نکات ایمنی

! اجزای بسته‌بندی نباید در دسترس کودکان قرار گیرند.

تراز کردن دستگاه

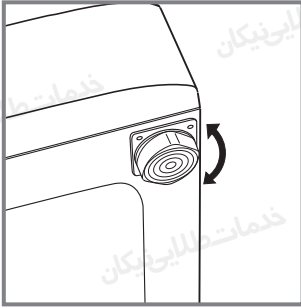

۱. ماشین لباسشویی را روی سطحی صاف و محکم بدون تکیه دادن به دیوار، کابینت یا وسایل دیگر نصب نمایید.

۲. اگر زمین مسطح نمی‌باشد با باز و بسته کردن پایه‌های قابل تنظیم ماشین که در جلوی دستگاه قرار دارند آن را تراز نمایید (تصویر را ملاحظه نمایید). توجه داشته باشید که دستگاه باید تا حدی تراز باشد که زاویه شیب آن از ۲ درجه بیشتر نباشد.

تراز کردن درست ماشین لباسشویی در زمین باعث ثبات آن شده و مانع از لرزش، صدای زیاد و حرکت دستگاه در حین کار می‌شود. اگر دستگاه را روی فرش یا موکت قرار داده‌اید، پایه‌های آن را به گونه‌ای تنظیم نمایید که فضای کافی جهت تهویه هوا در زیر آن وجود داشته باشد.

اتصالات آب و برق دستگاه

نصب شیلنگ ورودی آب

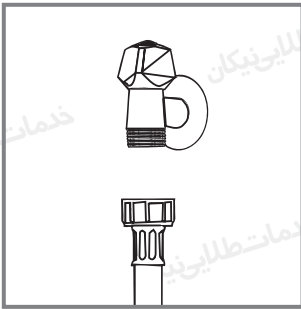

۱. شیلنگ آب را با پیچ کردن آن به شیر آب سرد با استفاده از روزه ۳/۴ گاز وصل کنید. قبل از وصل کردن، اجازه دهید آب آزادانه جریان یابد تا کاملا صاف و شفاف گردد.

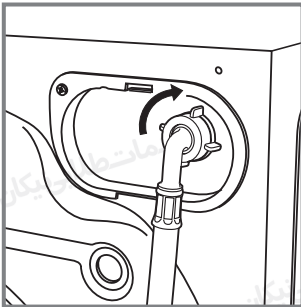

۲. شیلنگ ورودی آب را با پیچاندن به ورودی آب دستگاه که در بالای سمت راست قسمت پشت دستگاه وجود دارد متصل نمایید (تصویر را ملاحظه کنید).

۳. مطمئن شوید که شیلنگ ورودی آب پیچ نخورده یا خم نشده است.
فشار آب باید با مقادیر نشان داده در جدول مشخصات فنی مطابق باشد. (صفحه ۸ را ملاحظه
نمایید)

نکات ایمنی

- ! اگر طول شیلنگ ورودی آب کافی نیست، با خدمات طلایی نیکان تماس بگیرید.
- ! هرگز از شیلنگ‌های دست دوم و کهنه استفاده نکنید.
- ! از شیلنگ ورودی آب که همراه با دستگاه عرضه شده است استفاده نمایید.

وصل کردن شیلنگ تخلیه

شیلنگ تخلیه را بدون خم کردن به لوله فاضلاب یا لوله فاضلاب دیواری که در ارتفاعی بین ۶۵ تا ۱۰۰ سانتی‌متر از زمین قرار دارد متصل نمایید.

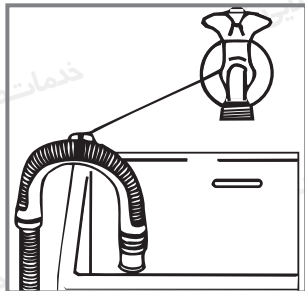
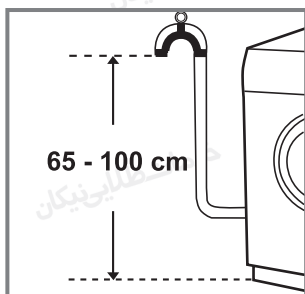

اگر شیلنگ را در لبه سینک، دستشویی یا وان قرار داده‌اید مطمئن شوید که انتهای شیلنگ تخلیه به هنگام تخلیه درون آب قرار نگرفته است.

! استفاده از شیلنگ‌های اضافی و رابط توصیه نمی‌شود. در صورت ضرورت قطر شیلنگ اضافی باید دقیقاً برابر شیلنگ اصلی بوده و طول آن نباید از ۱۵۰ سانتیمتر بیشتر باشد.

نصب برق دستگاه

پیش از اتصال دوشاخه دستگاه به پریز از موارد زیر اطمینان حاصل نمایید:

- پریز برق دارای اتصال ارت بوده و با قوانین و مقررات جاری سازگار باشد.
- پریز برق باید قادر به تحمل حداکثر توان مصرفی دستگاه که در برچسب مشخصات فنی روی دستگاه درج شده است باشد.
- ولتاژ برق باید در محدوده مقادیر مشخص شده که در برچسب مشخصات فنی روی دستگاه درج شده است قرار داشته باشد.
- پریز برق باید با دوشاخه ماشین لباسشویی متناسب باشد. در غیر این صورت، پریز یا دوشاخه را تعویض نمایید.

! دستگاه نباید در محیط‌های بیرون حتی نواحی سرپوشیده نصب شود. قرار گرفتن دستگاه در معرض رطوبت، باران، طوفان و دیگر شرایط جوی خطرناک است.

! پس از نصب ماشین لباسشویی، پریز برق باید به راحتی در دسترس قرار گیرد.

! از سیم‌های رابط یا چندراهی استفاده نکنید.

! کابل برق دستگاه نباید خم شده یا تحت فشار قرار گیرد.

! تعویض سیم برق باید تنها توسط تکنسین خدمات تلای نیکان انجام گیرد.

⚡ خدمات تلای نیکان هیچ‌گونه مسئولیتی در قبال حوادث ناشی از عدم رعایت موارد بالا و ایجاد خطر برعهده نخواهد گرفت.

اولین برنامه شستشو

پس از نصب دستگاه و پیش از استفاده از آن برای اولین مرتبه، دستگاه را یک بار با مواد شوینده و بدون لباس با برنامه Auto Clean (تمیزکردن خودکار) روشن نمایید. (بخش "تمیزکردن ماشین لباسشویی" را ملاحظه نمایید).

اطلاعات فنی

مدل	XWDE ۸۶۱۴۸۰	
ابعاد	عرض ۵۹,۵ سانتی متر	ارتفاع ۸۵ سانتی متر
ظرفیت	از ۱ تا ۸ کیلوگرم جهت برنامه‌ی شستشو - از ۱ تا ۶ کیلوگرم جهت برنامه خشک‌کن	
اتصالات الکتریکی	لطفاً به برچسب مشخصات فنی روی دستگاه مراجعه نمایید.	
اتصالات آب	حداکثر فشار ۱ مگا پاسکال (۱۰ بار) حداقل فشار ۰,۷ مگا پاسکال (۰,۷ بار) ظرفیت مخزن ۶۲ لیتر	
سرعت خشک‌کن	تا ۱۴۰۰ دور در دقیقه	
اندازه گیری انرژی برنامه‌ها براساس قانون EN 50229	شستشو: برنامه شماره ۸: دما ۶۰ درجه سانتیگراد، ۸ کیلو گرم ظرفیت البسه خشک‌کن: البسه کمتر (۲ کیلوگرم) باید با انتخاب گزینه سطح خشک‌کن  انتخاب شود. موارد قرار داده در دستگاه شامل ۳ ملحفه، ۲ روبالشی و ۱ حوله دست خشک‌کن؛ برای یادآوری خشک‌کردن البسه سطح خشک‌کن  را انتخاب نمایید.	
این دستگاه مطابق با استانداردهای اتحادیه اروپا به شرح زیر می باشد:		
 		
- 2004 / 108 / EC (سازگاری الکترومغناطیسی) - 2006 / 95 / EC (ولتاژ پایین) - 2012 / 19 / EU (WEEE)		

نگهداری و مراقبت از دستگاه

قطع کردن جریان برق و آب

- بهترین راه برای جلوگیری از آسیب به دستگاه شیرآب را ببندید. این کار از فرسوده شدن سیستم آب ماشین لباسشویی و نشتی آب جلوگیری می‌کند.
- همیشه هنگام تمیزکردن یا تعمیر دستگاه، دوشاخه آن را از برق جدا نمایید.
- در زمان خالی بودن منزل حتما شیرآب ورودی را ببندید.

قطع کردن ماشین لباسشویی و خشک کن

- بخش‌های بیرونی و قطعات لاستیکی دستگاه را می‌توانید با یک دستمال نرم مرطوب با آب ولرم و صابون تمیز نمایید. از حلال‌ها و مواد ساینده استفاده نکنید.

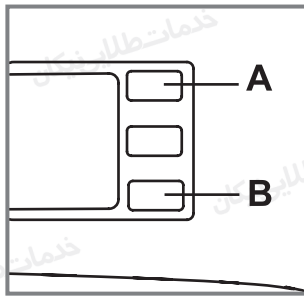

- این ماشین لباسشویی دارای برنامه "Auto Clean" (تمیزکننده خودکار) جهت تمیز نمودن قسمت‌های داخلی می‌باشد که می‌بایست زمان استفاده از این برنامه مخزن خالی از البسه باشد.
- جهت حداکثر تاثیر و عملکرد، می‌توانید از مواد شوینده (به میزان ۱۰ درصد از میزان مواد شوینده استفاده شده جهت البسه کمی کثیف) یا مواد افزودنی مخصوص تمیزکردن لباسشویی استفاده نمایید. توصیه

می‌شود پس از ۴۰ مرتبه اجرای برنامه شستشو، برنامه تمیزکننده را اجرا نمایید.

- جهت شروع این برنامه دکمه‌های A و B را همزمان ۵ ثانیه نگه دارید (تصویر را ملاحظه نمایید).
- برنامه به صورت خودکار شروع به کار کرده و تقریباً ۷۰ دقیقه به طول می‌انجامد. برای متوقف ساختن این برنامه دکمه شروع/توقف (Start/Pause) را فشار دهید.

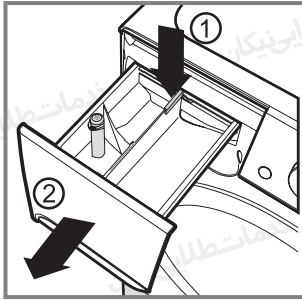

تمیز کردن کشوی مواد شوینده

برای خارج کردن کشو، اهرم (۱) را فشار داده و کشو را به سمت بیرون بکشید (۲). (تصویر را ملاحظه نمایید)
زیر شیر آب آن را بشویید. این کار را هر چند وقت یکبار انجام دهید.

مراقبت از درب و مخزن ماشین لباسشویی

برای جلوگیری از تشکیل بوی ناخوشایند در دستگاه، همیشه پس از اتمام شستشو درب ماشین لباسشویی - خشک کن را حدود ۱۵ تا ۲۰ دقیقه نیمه باز گذارید.

تمیز کردن پمپ تخلیه

ماشین لباسشویی - خشک کن مجهز به یک پمپ تخلیه خود تمیزکن می باشد که نیازی به تمیز کردن دستی ندارد. گاهی اوقات، اجسام کوچک (مانند سکه، دکمه و ...) ممکن است درون محفظه ورودی محافظت کننده از پمپ که در بخش زیر دستگاه قرار دارد بیفتد.

! اطمینان حاصل نمایید که برنامه در حال اجرا به پایان رسیده و سپس دستگاه را از برق بیرون بکشید.

جهت دسترسی به محفظه ورودی

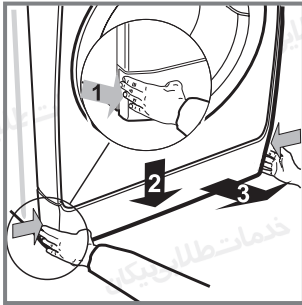

۱. ابتدا قسمت مرکزی پنل پایینی روی دستگاه را فشار داده و سپس هر دو سمت آن را به پایین بکشید تا بتوانید آن را خارج نمایید. (تصویر را ملاحظه نمایید)

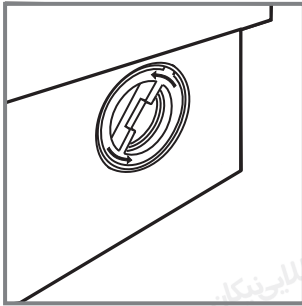

۲. درپوش را خلاف جهت عقربه‌های ساعت بچرخانید (تصویر را ملاحظه نمایید): ممکن است کمی آب از آن بیرون بریزد که کاملاً طبیعی است.

۳. داخل آن را کاملاً تمیز نمایید.

۴. درپوش را در جای خود قرار داده و جهت عقربه‌های ساعت بچرخانید تا محکم شود.

۵. پنل را مجدد در جای خود قرار داده و پیش از فشار آن به درون دستگاه اطمینان حاصل نمایید که قلاب‌ها به درستی جا افتاده باشند.

بررسی شیلنگ ورودی آب

شیلنگ ورودی آب را حداقل سالی یک مرتبه بررسی نمایید. در صورت وجود هرگونه شکاف یا ترک، باید آن را به سرعت تعویض نمایید: زمان اجرای برنامه‌های شستشو، فشار آب خیلی زیاد بوده و شیلنگ ترک خورده ممکن است به آسانی پاره شود.
! هرگز از شیلنگ‌های دست دوم استفاده نکنید.

نکات و موارد ایمنی

این ماشین لباسشویی براساس استانداردهای بین المللی ایمنی طراحی و ساخته شده است. اطلاعات زیر به منظور حفظ ایمنی شما ارائه شده و باید به دقت بررسی شود.

ایمنی کلی

- این دستگاه فقط برای مصارف خانگی طراحی شده است.
- کودکان نباید با دستگاه بازی نمایند.
- موارد و البسه شسته نشده را در خشک‌کن خشک نکنید.
- البسه‌ای که توسط روغن پخت و پز، آستون، الکل، نفت، لکه برها، تریانتین، شمع و پاک‌کننده‌های شمع کثیف شده‌اند باید پیش از قراردادن در خشک‌کن توسط آب داغ همراه با میزان بیشتری مواد شوینده شسته شوند.
- مواردیکه مانند ابرهای لاستیکی، کلاه‌های حمام، پوشش‌های ضد آب، لوازمی با پشت پلاستیکی و البسه یا بالش‌های پر شده با پدهای ابری لاستیکی نباید توسط خشک‌کن این دستگاه خشک شوند.
- نرم‌کننده‌ها یا محصولات مشابه باید طبق دستورالعمل‌های مندرج بر بسته‌بندی نرم‌کننده مورد استفاده قرار گیرند.
- آخرین مرحله چرخه خشک‌کن بدون گرما انجام می‌شود (چرخه خنک‌شونده) تا مواردیکه در حرارت بوده‌اند آسیب نبینند.
- ⚡ هرگز پیش از پایان چرخه خشک‌کن برنامه خشک‌کن را متوقف نکنید. مگر اینکه البسه را به سرعت خارج کرده و پهن نمایید تا گرمای آن از بین برود.
- هرگز با پای برهنه یا دست و پای مرطوب دستگاه را لمس نکنید.
- هنگام جداکردن دوشاخه دستگاه از پریز برق به هیچ وجه سیم را نکشید، دوشاخه را گرفته و از پریز جدا نمایید.
- هنگامیکه دستگاه در حال کار می‌باشد، کشوی مواد شوینده را باز نکنید.
- به علت داغ بودن آب تخلیه شده از دست‌زدن به آن خودداری نمایید.
- هرگز درب دستگاه را با فشار باز نکنید، این کار باعث آسیب به عملکرد قفل ایمنی می‌گردد که جهت جلوگیری از باز شدن اتفاقی درب دستگاه طراحی شده است.
- اگر دستگاه به خوبی کار نمی‌کند، تحت هیچ شرایطی جهت تعمیر شخصا به بخش‌های داخلی آن دست نزنید و با خدمات طلایی نیکان تماس بگیرید.
- هنگامیکه دستگاه در حال کار است کودکان را از دستگاه دور نگه دارید.
- درب ماشین لباسشویی - خشک‌کن در حین کار داغ می‌شود.

-
- اگر می‌خواهید ماشین را جابه‌جا نمایید این کار را توسط دو یا سه نفر و با دقت بالا انجام دهید. به دلیل سنگین بودن دستگاه، هرگز سعی نکنید این کار را به تنهایی انجام دهید.
 - پیش از قراردادن البسه درون ماشین، از خالی بودن مخزن اطمینان حاصل نمایید.
 - در زمان برنامه خشک‌کن، درب بسیار داغ می‌شود.
 - از دستگاه برای خشک‌کردن البسه‌ای که با مواد آتش‌زا (مانند حلال صنعتی تریکلروئیلن) شسته شده‌اند استفاده نکنید.
 - از این دستگاه جهت خشک‌کردن ابرهای لاستیکی یا لوازم ارتجاعی مشابه استفاده نکنید.
 - در زمان چرخه خشک‌کن بررسی نمایید که شیرآب باز باشد.

دور انداختن

➤ هنگام دور ریختن اجزای بسته بندی، از قوانین محلی پیروی نمایید تا بتوان آن‌ها را بازیافت نمود.

➤ قانون اروپایی EU / 19 / 2012 درباره لوازم برقی و الکترونیکی WEEE عنوان می‌کند که لوازم برقی قدیمی خانگی نباید با زباله‌های عادی تفکیک نشده شهری دور ریخته شود. جهت بازیافت بهینه، لوازم قدیمی باید به صورت جداگانه جمع آوری شده و بازیافت گردند تا اثر منفی بر سلامت انسان و محیط زیست نداشته باشد. علامت " سطل زباله چرخ‌دار" همراه با ضربدر روی محصولات یادآور مسئولیت شما مبنی بر جمع‌آوری لوازم برقی به صورت جداگانه و تفکیک آنها می‌باشد.

جهت دریافت اطلاعات بیشتر با شهرداری محل سکونت خود تماس حاصل نمایید.

باز کردن دستی درب دستگاه

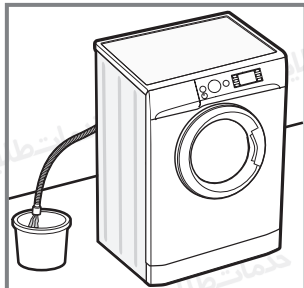

اگر به دلیل قطعی برق بازکردن درب غیر ممکن شده و می خواهید البسه را از ماشین خارج نمایید، مراحل زیر را انجام دهید:

۱. دوشاخه را از پریز برق جدا نمایید.
۲. قبل از بازکردن درب بررسی نمایید که میزان آب درون مخزن از لبه درب دستگاه پایین تر باشد؛ در غیر این صورت، با استفاده از شیلنگ تخلیه، آب اضافی را خارج نموده و آن را در سطلی همانند تصویر قرار دهید.
۳. کاور پنل را از قسمت پایین جلوی ماشین لباسشویی بردارید (تصویر را ملاحظه نمایید).

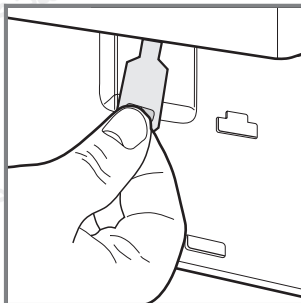
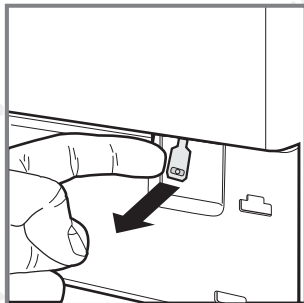
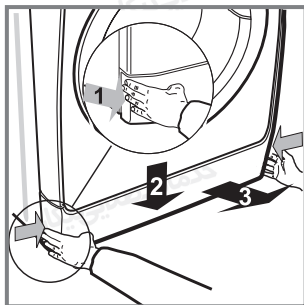

۴. زبانه پلاستیکی را همانند تصویر به سمت بیرون بکشید تا خار نگهدارنده پلاستیکی آزاد شود. آن را به پایین بکشید و همزمان درب را باز نمایید.
۵. پنل را دوباره در جای خود قرار دهید. پیش از هل دادن آن درون دستگاه، بررسی نمایید که قلاب ها به درستی در جای خود قرار گرفته باشند.

معرفی ماشین لباسشویی و خشک کن

صفحه کنترل

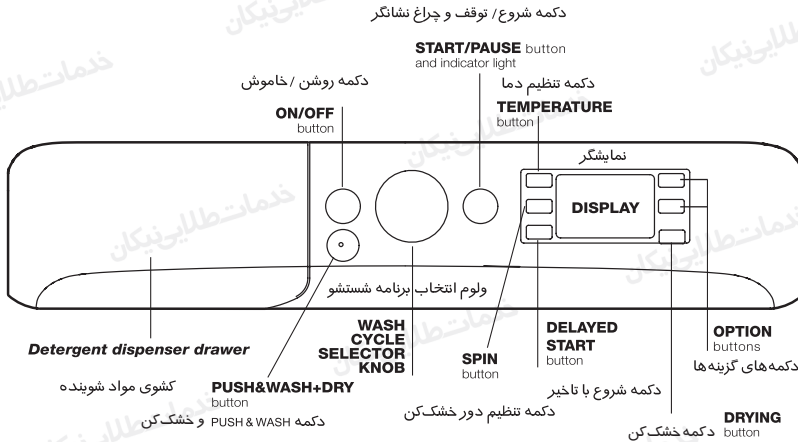

کشوی مواد شوینده: جهت ریختن مواد شوینده و مواد افزودنی مخصوص شستشو استفاده می شود (بخش "مواد شوینده و البسه" را ملاحظه نمایید).

دکمه روشن / خاموش (ON/OFF): جهت خاموش یا روشن کردن دستگاه این دکمه را فشار دهید. چراغ نشانگر شروع / توقف با رنگ سبز به آرامی چشمک زده و نشان می دهد که ماشین روشن شده است. برای خاموش کردن دستگاه در زمان شستشو، این دکمه را به مدت ۳ ثانیه نگه دارید. اگر دکمه را کوتاه فشار دهید یا به صورت تصادفی دستتان به این دکمه برخورد کند ماشین خاموش نمی شود.

اگر در زمان چرخه شستشو ماشین خاموش شود، برنامه شستشو لغو خواهد شد.

دکمه PUSH & WASH: "برنامه های شستشو و گزینه ها" را ملاحظه نمایید.

ولوم انتخاب برنامه شستشو: برای انتخاب برنامه های شستشوی مورد نظر استفاده می شود. (جدول برنامه های شستشو را ملاحظه نمایید)

دکمه گزینه ها: با فشار آن می توان گزینه موجود را انتخاب نمایید. چراغ نشانگر مربوط به گزینه انتخاب شده روی صفحه نمایشگر روشن می ماند.

دکمه تنظیم دما: این دکمه جهت تنظیم دما یا حذف کامل حرارت استفاده می‌گردد. مقادیر در نمایشگر نشان داده می‌شوند.

دکمه تنظیم دور خشک‌کن: جهت تنظیم سرعت و یا حذف کامل مرحله خشک‌کن مورد استفاده قرار می‌گیرد. مقادیر در نمایشگر نشان داده می‌شوند.

دکمه شروع با تاخیر: با فشار این دکمه میزان زمان شروع با تاخیر برنامه شستشو را انتخاب کنید. زمان انتخاب شده در نمایشگر نشان داده می‌شود.

دکمه برنامه خشک‌کن: جهت کاهش و یا حذف کامل مرحله خشک‌کن مورد استفاده قرار می‌گیرد. سطح خشک‌کن یا زمان در نمایشگر نشان داده می‌شود (نحوه عملکرد برنامه شستشو یا چرخه خشک‌کن را ملاحظه نمایید).

دکمه شروع/توقف و چراغ نشانگر: هنگامیکه چراغ نشانگر سبز به آرامی چشمک می‌زند، برای شروع برنامه شستشو این دکمه را فشار دهید. با شروع برنامه چراغ نشانگر به صورت ثابت روشن می‌ماند. برای متوقف ساختن برنامه شستشو، این دکمه را مجدد فشار دهید. چراغ مربوطه با رنگ زرد چشمک می‌زند. اگر علامت  خاموش شود، درب باز می‌شود. برای شروع مجدد برنامه از جاییکه متوقف شده، دکمه را دوباره فشار دهید.

حالت آماده به کار (Stand-By): این دستگاه مطابق با قوانین جدید صرفه‌جویی در مصرف انرژی می‌باشد، به همین دلیل مجهز به سیستم آماده به کار بوده که بعد از گذشت ۳۰ دقیقه از فعال نبودن دستگاه، به صورت خودکار شروع می‌شود. جهت شروع به کار مجدد دستگاه دکمه روشن/خاموش را کوتاه فشار داده و منتظر بمانید تا دستگاه شروع به کار نماید.

مصرف در حالت خاموش: ۰,۵ وات

مصرف در حالت رها شده: ۸ وات

نمایشگر

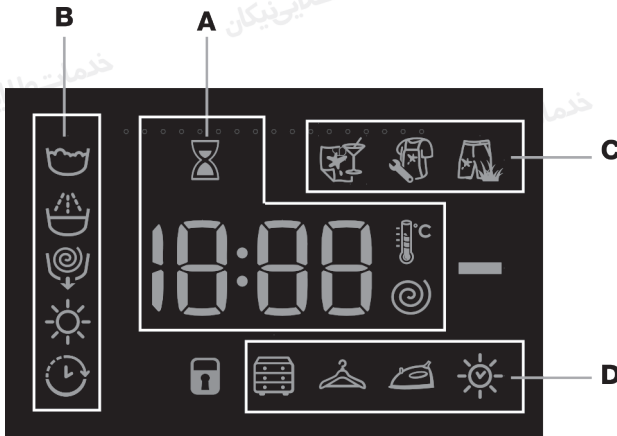

نمایشگر در زمان برنامه ریزی ماشین لباسشویی بسیار مفید بوده و نشان دهنده اطلاعات مهمی می باشد.

مدت زمان برنامه های شستشوی موجود و زمان باقیمانده از برنامه، در قسمت A نشان داده می شود؛ اگر گزینه شروع با تاخیر تنظیم شده باشد، شمارش معکوس تا شروع برنامه انتخاب شده ظاهر می گردد.

با فشار دکمه های مربوطه می توانید حداکثر سرعت خشک کن و میزان حرارت دستگاه در زمان برنامه شستشو و یا مقادیری که اخیرا انتخاب شده اند را در صورت سازگاری با برنامه انتخاب شده مشاهده نمایید. هنگامیکه دستگاه در حال پردازش اطلاعات برنامه انتخاب شده می باشد، علامت سنی چشمک زن خواهد شد. پس از سپری شدن حداکثر ۱۰ دقیقه، علامت  روشن مانده و زمان باقیمانده نمایش داده می شود. حدود ۱ دقیقه پس از نشان دادن زمان باقیمانده، علامت ساعت سنی خاموش می شود.

"مراحل برنامه شستشو" مطابق با برنامه شستشوی انتخاب شده و نیز "مرحله برنامه شستشو" در حال اجرا در بخش B ظاهر می‌شود:

 Main wash شستشوی اصلی
 Rinse آبکشی
 Spin/Drain تخلیه / خشک‌کن
 Drying خشک‌کن

هنگامیکه علامت "تاخیر"  روشن می‌شود، نشان می‌دهد که مقادیر مربوط به "شروع با تاخیر" در نمایشگر نشان داده شده است.

در بخش C سه سطح مربوط به گزینه‌های شستشو وجود دارد.

بخش D شامل مواردی می‌باشد که مربوط به سه سطح مختلف خشک‌کن و همچنین  می‌باشد که با تنظیم گزینه خشک‌کن روشن می‌گردد.

چراغ نشانگر قفل درب:

زمانیکه این علامت روشن باشد، نشان دهنده این است که درب ماشین لباسشویی قفل شده است تا به طور تصادفی باز نشود. پیش از بازکردن درب برای جلوگیری از هرگونه آسیب، منتظر بمانید تا علامت آن خاموش شود.

جهت بازکردن درب در زمان اجرای برنامه شستشو، دکمه شروع/توقف (START/PAUSE) را فشار دهید؛ با خاموش شدن چراغ نشانگر  قفل، درب باز می‌گردد.

اجرای یک برنامه شستشو یا چرخه خشک کن

برنامه ریزی سریع

۱. لباس ها را در ماشین لباسشویی قرار دهید. درب دستگاه را باز نمایید. البسه را درون مخزن گذاشته و بررسی نمایید که میزان لباس بیش از حد مجاز نشان داده در جدول برنامه های شستشو و عملکردها (در صفحه های بعدی) نباشد.
۲. مواد شوینده را اضافه نمایید. کشوی مخصوص را بیرون کشیده و مواد شوینده را در محفظه مربوطه همانند توضیحات بخش "مواد شوینده و البسه" بریزید.
۳. درب دستگاه را ببندید.
۴. دکمه "Push & Wash" و خشک کن را جهت شروع برنامه شستشو فشار دهید.

نحوه برنامه ریزی عادی

۱. ماشین لباسشویی را روشن نمایید. دکمه ① را فشار دهید؛ چراغ نشانگر شروع/توقف (START / PAUSE) به آرامی با رنگ سبز چشمک خواهد زد.
۲. لباس ها را در ماشین لباسشویی - خشک کن قرار دهید. درب دستگاه را باز نمایید. البسه را درون مخزن گذاشته و بررسی نمایید که میزان لباس بیش از حد مجاز نشان داده در جدول برنامه ها و چرخه های شستشو در صفحات بعدی نباشد.
۳. مواد شوینده را اضافه نمایید. کشوی مخصوص را بیرون کشیده و مواد شوینده را در محفظه مربوطه همانند توضیحات بخش "مواد شوینده و البسه" بریزید.
۴. درب دستگاه را ببندید.
۵. چرخه شستشو را انتخاب نمایید. با استفاده از ولوم انتخاب برنامه شستشو، برنامه مورد نظرا انتخاب نمایید. دما و سرعت خشک کن برای هر چرخه شستشو تنظیم شده است که قابل تغییر می باشند. مدت زمان چرخه در نمایشگر ظاهر می شود.
۶. چرخه شستشو را توسط دکمه های مربوطه برنامه ریزی نمایید:

Ⓢ^{°C} تنظیم دما و/یا سرعت دور خشک کن

ماشین لباسشویی به صورت خودکار حداکثر دما و سرعت خشک کن تنظیم شده برای برنامه مورد نظر و یا جدیدترین تنظیمات اگر با برنامه انتخاب شده سازگار باشند را نمایش می دهد. با فشار دکمه ^{°C} دما کاهش می یابد، تا زمانیکه به تنظیمات "خاموش" شستشو با آب سرد برسد. سرعت خشک کن با فشار دکمه Ⓢ به تدریج کاهش پیدا می کند تا زمانیکه کاملاً حذف شود. (تنظیمات "خاموش"). اگر این دکمه ها دوباره فشار داده شوند، حداکثر مقادیر باز خواهند گشت.

استثنا: اگر برنامه شماره ۸ انتخاب شده است، می‌توان دما را تا ۹۰ درجه سانتیگراد افزایش داد.

تنظیم برنامه خشک‌کن:

اولین مرتبه‌ای که دکمه  فشار داده می‌شود ماشین به صورت خودکار حداکثر برنامه خشک‌کن که با برنامه شستشوی انتخابی سازگار باشد را انتخاب می‌نماید. مراحل بعد سطح خشک‌کن و زمان آن کاهش داده خواهد شد تا زمانیکه این چرخه کاملاً غیرفعال (OFF) گردد. خشک‌کن به روش زیر تنظیم می‌گردد:

A- براساس سطح خشک‌کن البسه مورد نظر:



میز کشودار : این گزینه برای البسه‌ای مناسب می‌باشد که می‌توان بدون نیاز به اتو داخل کشو گذاشته شوند.

رخت آویز : این گزینه برای البسه‌ای استفاده می‌شود که نیاز به خشک شدن کامل ندارند.

اتو : این گزینه برای البسه‌ای استفاده می‌شود که پس از شستشو نیاز به اتوکشی خواهند داشت. رطوبت باقی مانده باعث کم شدن چروک و آسان شدن اتوکشی خواهد شد.

B- براساس زمان تنظیم شده: میان ۲۱۰ و ۳۰ دقیقه. اگر وزن البسه شسته شده و خشک شده بیش از حداکثر وزن ذکر شده باشد (جدول برنامه‌های شستشو را ملاحظه نمایید)، برنامه شستشو اجرا شده و پس از تکمیل چرخه البسه را دسته‌بندی کرده و بعضی از آنها را دوباره به مخزن باز گردانید. در این زمان، دستورالعمل‌های مربوط به چرخه "خشک‌کن تنها" را انجام دهید. برای مابقی البسه نیز این مرحله را تکرار نمایید.

خشک‌کن تنها:

برای اجرای برنامه خشک‌کن تنها دکمه  را فشار دهید. پس از انتخاب برنامه مورد نظر (در صورت سازگاری با نوع البسه) دکمه را فشار دهید تا برنامه شستشو حذف شده و چرخه خشک‌کن در حداکثر سطح برای برنامه انتخابی شروع شود. سطح خشک‌کن یا زمان را می‌توانید با فشار دکمه خشک‌کن  تنظیم یا تغییر دهید (با برنامه‌های ۱۳ و ۱۴ قابل اجرا نمی‌باشد).

تنظیم شروع با تاخیر:

برای تنظیم شروع با تاخیر در برنامه انتخاب شده، دکمه مربوطه را چند مرتبه فشار دهید تا به زمان تاخیر مورد نظر برسید. هنگامیکه این گزینه فعال می‌شود، علامت  در نمایشگر روشن خواهد شد. برای حذف تنظیمات شروع با تاخیر، دکمه را فشار داده تا زمانیکه عبارت خاموش به صورت کلمه "OFF" در نمایشگر نشان داده شود.

تغییر تنظیمات برنامه شستشو

- برای فعال کردن گزینه مورد نظر دکمه مربوطه را فشار دهید، چراغ نشانگر آن روشن می شود.
- برای غیرفعال کردن گزینه، دکمه آن را دوباره فشار دهید. چراغ نشانگر خاموش خواهد شد.
- ! اگر گزینه انتخاب شده با تنظیمات برنامه مورد نظر سازگار نباشد، چراغ نشانگر چشمک زن شده و گزینه فعال نخواهد شد.
- ! اگر گزینه انتخاب شده با گزینه انتخاب شده قبلی سازگار نباشد، چراغ نشانگر چشمک زن شده و ۳ بوق شنیده می شود، تنها گزینه آخر فعال خواهد شد. چراغ نشانگر گزینه فعال شده روشن می شود.
- ! گزینه ها روی حجم البسه توصیه شده و/یا مدت زمان برنامه شستشو تاثیر خواهد گذاشت.

۷. شروع برنامه شستشو.

دکمه شروع / توقف (START/PAUSE) را فشار دهید. چراغ نشانگر مربوطه سبز شده و به صورت ثابت روشن می ماند، درب قفل خواهد شد (علامت قفل درب روشن خواهد شد). جهت تغییر برنامه شستشوی در حال کار، با استفاده از دکمه شروع / توقف (START/PAUSE) ماشین لباسشویی را متوقف نمایید. (چراغ نشانگر دکمه شروع / توقف (START/PAUSE) با رنگ زرد به آرامی چشمک خواهد زد). سپس برنامه مورد نظر را انتخاب کرده و دوباره دکمه شروع / توقف (START/PAUSE) را فشار دهید.

برای بازکردن درب زمانیکه برنامه شستشو در حال کار است، دکمه شروع / توقف (START/PAUSE) را فشار دهید؛ اگر علامت قفل درب روشن شود درب باز خواهد شد. دوباره دکمه شروع / توقف (START/PAUSE) را فشار داده تا برنامه شستشو از جایکه متوقف شده بود به کار خود ادامه دهد.

۸. شروع برنامه شستشو.

پایان برنامه با نمایش کلمه "END" در نمایشگر مشخص می شود. هنگامیکه علامت قفل درب روشن شود، خاموش می شود می توان درب دستگاه را باز نمود. البسه را از آن خارج کرده و ماشین را خاموش نمایید.

! اگر می خواهید برنامه شروع شده را لغو کنید، دکمه (C) را فشار داده و نگه دارید. برنامه متوقف شده و ماشین خاموش می شود.

برنامه های شستشو و گزینه ها – جدول برنامه های شستشو

مدت زمان برنامه	حداکثر وزن در شستشو (کیلوگرم)	مواد شوینده				حداکثر وزن در شستشو (کیلوگرم)	برنامه خشککن	حداکثر سرعت خشککن (rpm)	حداکثر دما (°C)	معرفی برنامه های شستشو	نوع برنامه های شستشو
		سفید کننده	نرم کننده	شستشو	پیش شستشو						
برنامه شستشوی ویژه											
۴	-	•	•	-	۴	•	۶۰۰	۳۰°	۱	السهه ورزشی	•
۵	-	•	•	-	۳	•	۸۰۰	۳۰°	۲	السهه تیره	•
۳,۵	-	•	•	-	۳,۵	•	۱۰۰۰	۶۰°	۳	برنامه ضد بو (السهه نخی)	•
۳,۵	-	•	•	-	۳,۵	•	۱۰۰۰	۴۰°	۳	برنامه ضد بو (الیاف مصنوعی)	•
۱	-	•	•	-	۱	•	0	۳۰°	۴	السهه لطیف	•
۲	-	•	•	-	۲	•	۸۰۰	۴۰°	۵	السهه پشمی: برای السهه پشمی، کشمیر و غیره.	•
۳,۵	-	•	•	-	۳,۵	•	۸۰۰	۳۰°	۶	شستشوی سریع در ۳ دقیقه	•
۲,۵	-	•	•	-	-	-	۱۰۰۰	۳۰°	۶	پتو: برای السهه پر شده با مواد مختلف	•
برنامه شستشوی استاندارد											
۸	-	•	•	•	۶	•	۱۴۰۰	۹۰°	۷	السهه نخی همراه با برنامه پیش شستشو؛ لباس های سفید بسیار کثیف	•
۸	-	•	•	-	۶	•	۱۴۰۰ (حداکثر ۹۰°)	۶۰°	۸	شستشوی استاندارد السهه نخی ۶۰° (۱): السهه سفید بسیار کثیف و رنگ های مقاوم	•
۴,۵	-	•	•	-	۴	•	۸۰۰	۶۰°	۹	الیاف مصنوعی: السهه بسیار کثیف با رنگ های مقاوم	•
۸	-	•	•	-	۶	•	۱۴۰۰	۴۰°	۱۰	السهه رنگی (۲)	•
۸	-	•	•	-	۶	•	۱۴۰۰	۲۰°	۱۱	شستشوی اقتصادی السهه نخی ۲۰°: السهه سفید کمی کثیف و رنگ های حساس	•
۸	-	•	•	-	۶	•	۸۰۰	۲۰°	۱۲	شستشوی اقتصادی (اکو) الیاف مصنوعی	•
شستشوی خودکار											
۱	-	•	•	-	۱	•	۱۴۰۰	-	۱۳	آبکشی و خشک کن در ۴۵ دقیقه	•
-	-	-	-	-	۱,۵	•	-	-	۱۴	Air fresh	•
شستشوی جزئی											
۸	•	•	-	-	۶	•	۱۴۰۰	-	•	آبکشی / سفیدکننده	•
۸	-	-	-	-	۶	•	۱۴۰۰	-	•	خشک کن + تخلیه	•
۸	-	-	-	-	-	-	خاموش	-	•	خشک کن تنها	•

مدت زمان برنامه های شستشو را می توانید در نمایشگر بررسی کنید.

WASHER-DRYER

* اگر برنامه  و بدون خشک‌کن را انتخاب نمایید، ماشین لباسشویی تنها تخلیه را انجام می‌دهد.
** مدت زمان برنامه‌های شستشو را می‌توانید در نمایشگر مشاهده نمایید.
مدت زمان نشان داده در نمایشگر یا در این دفترچه تقریبی بوده و براساس شرایط استاندارد محاسبه شده است. مدت زمان اصلی براساس فشار و دمای آب، میزان مواد شوینده، حجم و نوع البسه، متعادل سازی البسه و برنامه‌های شستشوی انتخابی متفاوت می‌باشد.



جهت تمام موسسات سنجش گر

- ۲- برنامه شستشوی آزمایشی مطابق با قانون EN50229: برنامه شستشوی شماره ۸ را با حرارت ۶۰ درجه سانتیگراد انتخاب نمایید.
۳- برنامه طولانی شستشو برای البسه نخی: برنامه شستشوی شماره ۱۰ را با حرارت ۴۰ درجه سانتیگراد تنظیم نمایید.

گزینه‌های شستشو

عملکرد لکه‌زدایی

این گزینه با انتخاب نوع کثیفی لباس اجازه می‌دهد تا به صورت بینه برنامه را برای لکه‌زدایی تنظیم کند. یکی از انواع کثیفی‌های زیر را انتخاب نمایید.

- ۱  غذا: برای لکه‌های ناشی از ریختن مواد غذایی، نوشیدنی و غیره استفاده می‌شود.
 - ۲  لباس کار: برای پاک‌کردن لکه‌های روغن، جوهر و غیره استفاده می‌شود.
 - ۳  لباس بیرون: برای لکه‌های حاصل از گل و خاک، چمن و غیره استفاده می‌شود.
- ! مدت زمان برنامه شستشو براساس نوع کثیفی انتخاب شده متفاوت می‌باشد.

! این عملکرد با برنامه‌های شستشوی ۱-۲-۳-۴-۵-۶-۷-۱۰-۱۱-۱۲-۱۳-۱۴  قابل استفاده نمی‌باشد.

برنامه PUSH & WASH + خشک‌کن

با استفاده از این برنامه می‌توانید برنامه شست‌وشو و خشک‌کن خودکار را حتی در زمان خاموش بودن دستگاه و بدون فشار دکمه روشن/خاموش (ON/OFF) و یا پس از روشن کردن ماشین بدون نیاز به فشار هیچ دکمه و/یا انتخاب‌گری اجرا نمایید (مگر اینکه گزینه PUSH & WASH + خشک‌کن غیر فعال باشد). جهت اجرای این برنامه، دکمه مربوطه را به مدت ۲ ثانیه

فشار داده و نگه دارید. با شروع به کار این برنامه چراغ نشانگر مربوطه روشن می شود. از آنجا که دمای این برنامه ۳۰ درجه سانتیگراد بوده و با حداکثر سرعت ۱۰۰۰ دور در دقیقه انجام می شود این برنامه شستشو و خشک کن برای لباس های نخی و الیاف مصنوعی مناسب می باشد. در زمان چرخه خشک کن حداکثر دما ۶۰ درجه سانتیگراد می باشد. در پایان چرخه رطوبت باقی مانده به میزان سطح  می باشد. حداکثر میزان البسه ۳ کیلوگرم است.



زمان نشان داده حداکثر زمان مجاز برای برنامه گزینه PUSH & WASH + خشک کن می باشد. اگر وزن البسه کمتر از حداکثر وزن باشد یا اکثر الیاف مصنوعی و از جنس نایلون باشند، زمان واقعی برنامه کوتاه تر خواهد شد.

نحوه کار این برنامه

۱. البسه را درون ماشین قرار دهید (البسه نخی و/یا الیاف مصنوعی) و درب دستگاه را ببندید.
۲. مواد شوینده و مواد افزودنی را اضافه نمایید.

۳. با فشار دادن و نگه داشتن دکمه Push & Wash + خشک کن به مدت ۲ ثانیه این برنامه شروع به کار می نماید. چراغ نشانگر مربوطه سبز شده و درب دستگاه قفل می شود (علامت قفل درب DOOR LOCKED روشن می شود).

 با شروع چرخه شستشو از طریق دکمه Push & Wash و خشک کن یک چرخه خودکار غیر قابل تنظیم شستشو و خشک کن فعال شده که برای البسه نخی و الیاف مصنوعی پیشنهاد می شود.

۴. برنامه خودکار را می توان تنها برای شستشو، بدون چرخه خشک کن استفاده نمود. دکمه PUSH & WASH + خشک کن و دکمه خشک کن  را فشار دهید؛ علامت خشک کن سطح  خاموش خواهد شد. حداکثر وزن البسه برای شستشوی تنها ۴ کیلوگرم می باشد. برنامه قابل تنظیم نمی باشد.

جهت بازکردن درب در حین اجرای برنامه خودکار، باید دکمه شروع/توقف (Start/Pause) را فشار دهید؛ اگر علامت قفل بودن درب خاموش شد، می توانید درب را در زمان شستشو باز نمایید. دوباره دکمه شروع/توقف (Start/Pause) را فشار دهید تا برنامه از جایی که قطع شده به کار خود ادامه دهد.

۵. بعد از پایان برنامه شستشو کلمه نشانگر END روشن می شود.

مواد شوینده و البسه

کشوی مخزن مواد شوینده

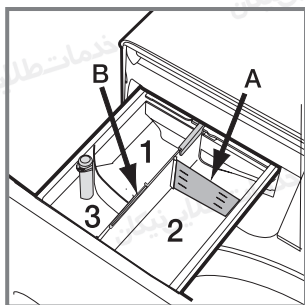

کسب نتیجه خوب در شستشو به میزان صحیح مواد شوینده نیز بستگی دارد. استفاده بیش از حد مواد شوینده نه تنها باعث بهتر شسته شدن البسه نمی شود، بلکه حتی ممکن است در دستگاه شما رسوب کرده و آلودگی زیست محیطی نیز ایجاد نماید. از مواد مخصوص شستشوی دستی استفاده نکنید چون بیش از حد کف تولید می کند.

جهت شستشوی لباس های نخی سفید، مرحله پیش شستشو و نیز شستشو در دمای بالای ۶۰ درجه از پودر شوینده استفاده نمایید. از دستورات عمل های مندرج در بسته بندی مواد شوینده پیروی نمایید.

کشوی مخزن مواد شوینده را باز کرده و مواد شوینده یا مواد افزودنی شستشو را به روش زیر در آن بریزید.

محفظه ۱: مواد شوینده پیش شستشو (پودر)

پیش از اضافه کردن مواد شوینده، بررسی نمایید که محفظه ۴ را برداشته اید.

محفظه ۲: مواد شوینده برای شستشوی اصلی (پودر یا مایع):

برای استفاده از مایع شوینده توصیه می شود از پلاستیک جداکننده A استفاده کرده تا میزان مناسبی از مایع ریخته شود. در صورت استفاده از پودر، جداکننده را در شیار B قرار دهید.

محفظه ۳: مواد افزودنی (نرم کننده و غیره)

میزان نرم کننده نباید از نشانگر سطح "حداکثر" MAX در بخش مرکزی بیشتر شود.

چرخه سفید کننده

محفظه ۴ را درون محفظه ۱ قرار دهید. میزان سفیدکننده نباید از نشانگر سطح "حداکثر" MAX در بخش مرکزی بیشتر شود. برای انجام عملکرد سفیدکننده، مواد سفیدکننده را در محفظه شماره ۴ ریخته و برنامه را تنظیم نمایید.

جهت پارچه های سفید مقاوم از سفیدکننده های معمول و برای پارچه های رنگی، ایاف نایلونی و پشم فقط از مواد شوینده استفاده نمایید.

آماده کردن البسه

- البسه را به شرح زیر دسته بندی نمایید:
- نوع پارچه با استفاده از علامت روی برچسب لباس.
- رنگ لباس: لباس های رنگی را از لباس های سفید جدا نمایید.
- جیب های البسه را خالی کرده و دکمه های آن را بررسی نمایید.
- حجم لباس ها نباید از مقادیر ذکر شده در "جدول برنامه های شستشو" فراتر رود، این مقادیر مربوط به وزن البسه در حالت خشک می باشد.

وزن البسه شما چقدر است؟

۱ ملحفه: ۴۰۰ تا ۵۰۰ گرم

۱ روبالشی: ۱۵۰ تا ۲۰۰ گرم

۱ رومیزی: ۴۰۰ تا ۵۰۰ گرم

۱ حوله حمام: ۹۰۰ تا ۱,۲۰۰ گرم

۱ حوله: ۱۵۰ تا ۲۵۰ گرم

برنامه های شستشوی ویژه

برنامه شستشوی البسه ورزشی (برنامه شماره ۱): این برنامه جهت شستشوی لباس های ورزشی کمی کثیف طراحی شده است. جهت کسب بهترین نتیجه، توصیه می شود بیش از حد مجاز ذکر شده در "جدول برنامه ها" البسه درون دستگاه قرار ندهید. بهتر است از مایع شوینده به میزان مناسب برای نصف ظرفیت استفاده نمایید.

برنامه شستشوی البسه تیره: برنامه شماره ۲ جهت شستشوی البسه رنگی تیره جهت حفظ رنگ آن مناسب می باشد. جهت کسب بهترین نتیجه از مایع لباسشویی در این برنامه استفاده نمایید.

هنگام انتخاب عملکرد خشک کن، در پایان برنامه شستشو ماشین به صورت خودکار چرخه خشک کن ملایم را اجرا خواهد نمود که رنگ پارچه ها را حفظ نماید. نمایشگر سطح آب را نشان می دهد.

حداکثر ظرفیت: ۳ کیلوگرم.

البسه رنگی:

جهت شستشوی لباس هایی با رنگ روشن از برنامه شماره ۱۰ استفاده نمایید. مزیت این برنامه حفظ رنگ لباس ها می باشد.

برنامه شستشوی ضد بو:

از برنامه شماره ۳ جهت شستشوی البسه‌ای که بوی بد (مانند دود سیگار، بوی عرق، غذا) گرفته‌اند، استفاده نمایید. این برنامه با حفظ کیفیت پارچه، بوی بد لباس را از بین می‌برد. الیاف مصنوعی و یا ترکیبی از لباس‌هایی با جنس‌های متفاوت باید در دمای ۴۰ درجه سانتیگراد و البسه نخی مقاوم در دمای ۶۰ درجه سانتیگراد شسته شوند.

برنامه شستشوی البسه لطیف:

جهت شستشوی لباس‌های بسیار لطیف از برنامه شماره ۴ استفاده نمایید. توصیه می‌شود پیش از قراردادن لباس‌ها در داخل ماشین آنها را پشت و رو نمایید. جهت کسب بهترین نتیجه، از مایع لباسشویی برای الیاف حساس استفاده نمایید.

هنگام انتخاب عملکرد انحصاری خشک‌کن براساس زمان، یک چرخه در پایان برنامه شستشو با فشار ملایم و کنترل دمای آب پرفشار مخصوص الیاف حساس اجرا می‌شود.

مدت زمان‌های پیشنهادی به شرح زیر می‌باشند:

۱ کیلو گرم البسه مصنوعی ----- ۱۵۰ دقیقه

۱ کیلوگرم البسه مصنوعی و نخی ----- ۱۸۰ دقیقه

۱ کیلو گرم البسه نخی ----- ۱۸۰ دقیقه

میزان سطح خشکی براساس وزن و جنس الیاف می‌باشد.

برنامه شستشوی البسه پشمی:

این برنامه مخصوص البسه پشمی توسط کمپانی WOOLMARK آزمایش و تایید شده است، بدین معنا که هر نوع البسه پشمی حتی لباس‌هایی که دارای علامت شستشو با دست هستند را می‌توان در این دستگاه بشویید. با استفاده از این برنامه، با خیال راحت البسه پشمی خود را به دستگاه سپرده و مطمئن باشید که حفظ کیفیت آن تضمین شده است. (M1127) گواهی WOOLMARK در انگلستان، ایرلند، هنگ کنگ و هند یک علامت تجاری گواهی شده می‌باشد.



برنامه شستشوی سریع ۳۰ دقیقه‌ای (برنامه شماره ۶):

این برنامه جهت شستشوی البسه کمی کثیف در ۳۰ درجه سانتیگراد (به جز پارچه‌های پشمی و ابریشمی) با حداکثر وزن ۳ کیلوگرم در زمان کوتاه طراحی شده است: زمان انجام این برنامه ۳۰ دقیقه بوده و باعث صرفه جویی در مصرف زمان و انرژی می‌شود.

برنامه استاندارد شستشوی البسه نخی در ۲۰ درجه سانتیگراد (برنامه شماره ۱۱):

این برنامه جهت البسه نخی کمی کثیف مناسب می‌باشد. بهترین نتیجه در دمای سرد کسب می‌شود و با شستشو در ۴۰ درجه سانتیگراد که با سرعت‌های متفاوت برای رسیدن به بالاترین درجه به صورت مکرر و مداوم اجرا می‌شود قابل مقایسه می‌باشد.

برنامه اقتصادی شستشوی الیاف مصنوعی (برنامه شماره ۱۲):

این برنامه جهت لباس‌های ترکیبی (نخی و الیاف مصنوعی) با میزان کثیفی معمول مناسب می‌باشد. بهترین نتیجه این عملکرد در دمای سرد به دست آمده که با عملکرد مکانیکی اجرا شونده در سرعت‌های مختلف، در تمام فاصله‌های تنظیم شده تضمین می‌شود.

برنامه شستشو و خشک‌کن در ۴۵ دقیقه:

برنامه شماره ۱۳ برای شستشو و خشک‌کردن البسه کمی کثیف (نخی و الیاف مصنوعی) در زمانی کوتاه انتخاب می‌شود. از این برنامه جهت شستشو و خشک‌کردن البسه‌ای به وزن ۱ کیلوگرم در ۴۵ دقیقه استفاده می‌شود. جهت کسب بهترین نتیجه، از مایع شوینده و پیش‌شستشوی سرآستین، یقه لباس و لکه‌ها استفاده نمایید.

Air fresh (برنامه شماره ۱۴):

چرخه‌ای مناسب جهت تازه‌کردن البسه و از بین بردن بوی نامطبوع، به خصوص سیگار، از پارچه‌های نخی و الیاف مصنوعی در ۳۰ دقیقه (حداکثر وزن ۱,۵ کیلوگرم) بدون مرحله شستشو می‌باشد.

سیستم متعادل سازی البسه:

قبل از اجرای هر برنامه خشک‌کن به منظور جلوگیری از ارتعاشات بیش از حد و توزیع یکنواخت البسه، مخزن ماشین لباسشویی با سرعتی کمی بیشتر از سرعت چرخش در زمان شستشو به طور پیوسته خواهد چرخید. اگر بعد از چند مرتبه انجام این کار لباس‌ها به طور یکسان در دستگاه توزیع نشوند، چرخش ماشین با سرعتی کمتر انجام خواهد شد. چنانچه البسه بیش از حد نامتعادل باشند دستگاه به جای خشک‌کن به روند متعادل‌سازی می‌پردازد. جهت متعادل شدن البسه درون دستگاه، توصیه می‌شود که لباس‌های کوچک و بزرگ را با هم در لباسشویی قرار دهید.

عیب‌یابی

چنانچه لباسشویی شما به درستی کار نکند، پیش از تماس با خدمات طلایی نیکان (بخش خدمات را ملاحظه نمایید) موارد زیر را بررسی نمایید شاید خودتان قادر به رفع مشکل باشید:

مشکل	دلایل احتمالی / راه حل
دستگاه روشن نمی شود	<ul style="list-style-type: none"> ➤ دوشاخه برق در پریز نمی باشد یا دوشاخه مشکل دارد. ➤ برق منزل قطع شده یا فیوز پریده است.
برنامه شستشو شروع به کار نمی کند.	<ul style="list-style-type: none"> ➤ درب دستگاه به خوبی بسته نشده است. ➤ دکمه روشن / خاموش (ON/OFF) را فشار نداده اید. ➤ دکمه شروع / توقف (START / PAUSE) را فشار نداده اید. ➤ شیرآب را باز نکرده اید ➤ برنامه شروع با تاخیر تنظیم شده است.
آب جهت شستشو وارد ماشین لباسشویی نمی شود یا عبارت "H2O" در نمایشگر نشان داده می شود.	<ul style="list-style-type: none"> ➤ شیلنگ ورودی آب پیچ خورده یا مسدود شده است. ➤ شیلنگ ورودی آب به شیرآب وصل نیست. ➤ فشار آب خیلی کم است. ➤ شیرآب را باز نکرده اید تا آب به درون ماشین جریان یابد. ➤ آب منزل قطع شده است. ➤ فیلتر ورودی شیربرقی مسدود شده است. ➤ دکمه شروع / توقف (START/PAUSE) فشار داده نشده است.
ماشین لباسشویی نشدت آب دارد	<ul style="list-style-type: none"> ➤ شیلنگ ورودی به درستی نصب نشده است. (بخش نصب را ملاحظه فرمایید) ➤ کشوی مواد شوینده مسدود شده است. ➤ شیلنگ تخلیه آب به درستی نصب نشده است.

مشکل	دلایل احتمالی / راه حل
<p>دستگاه به طور پیوسته آبگیری کرده و آب را تخلیه می‌کند.</p> <p>➤ شیلنگ تخلیه در ارتفاعی بین ۶۵ تا ۱۰۰ سانتیمتر از زمین فرار نگرفته است (بخش "نصب" را ملاحظه نمایید).</p> <p>➤ سرآزاد شیلنگ در زیر آب قرار دارد (بخش "نصب" را ملاحظه نمایید).</p> <p>➤ لوله‌کشی دیواری فاضلاب دارای لوله هواکش نمی‌باشد. اگر مشکل پس از بررسی‌های فوق برطرف نشد، شیرآب را بسته، دستگاه را خاموش و با خدمات طلایی نیکان تماس بگیرید. اگر منزل شما در طبقات بالا قرار دارد ممکن است مشکلاتی برای تخلیه آب وجود داشته باشد که باعث شوند ماشین لباسشویی دائما آبگیری و تخلیه نماید. سوپاپهای ضد تخلیه در بازار موجود بوده که می‌توانند به جلوگیری از این مشکل کمک نمایند.</p>	<p>دستگاه عملکرد آبکشی یا خشک‌کردن را انجام نمی‌دهد.</p> <p>➤ برنامه شستشو دارای تخلیه نمی‌باشد: روند تخلیه در برخی از برنامه‌ها باید به صورت دستی فعال شود.</p> <p>➤ شیلنگ تخلیه پیچ خورده است (بخش "نصب" را ملاحظه نمایید).</p> <p>➤ لوله فاضلاب مسدود شده است.</p>
<p>برنامه PUSH&WASH فعال نمی‌شود.</p> <p>➤ پس از روشن کردن ماشین برنامه‌ای به جز push & wash فعال شده است. دستگاه را خاموش کرده و دکمه PUSH&WASH را فشار دهید.</p>	<p>برنامه PUSH&WASH فعال نمی‌شود.</p>

دلایل احتمالی / راه حل	مشکل
<p>➤ پیچ های نگهدارنده مخزن شستشوی دستگاه به نحو مناسبی در مرحله نصب، باز نشده است. (بخش "نصب" را ملاحظه نمایید).</p> <p>➤ ماشین لباسشویی تراز نیست.</p> <p>➤ ماشین لباسشویی در تماس با کابینت یا دیوار می باشد. (بخش "نصب" را ملاحظه نمایید).</p>	<p>دستگاه در طول مرحله خشک کن لرزش زیادی دارد.</p>
<p>➤ ماشین را خاموش کرده و آن را از برق جدا کنید. حدود ۱ دقیقه منتظر مانده و مجدد آن را روشن نمایید. اگر مشکل همچنان وجود داشت با خدمات طلایی نیکان تماس بگیرید.</p>	<p>چراغ های عملکردها و چراغ نشانگر شروع/توقف (Start/Pause) به سرعت چشمک می زنند و کد خطا در نمایشگر ظاهر می گردد. (F-01, F-...)</p>
<p>➤ دستگاه را به برق زنده اید با اتصال میان دوشاخه و پریز به درستی انجام نشده است.</p> <p>➤ برق قطع شده است.</p> <p>➤ درب دستگاه به درستی بسته نشده است.</p> <p>➤ یک زمان شروع با تاخیر تنظیم شده است.</p> <p>➤ خشک کن در موقعیت خاموش / OFF قرار گرفته است.</p>	<p>ماشین لباسشویی - خشک کن البسه را خشک نمی کند.</p>
<p>➤ مواد شوینده ای که استفاده شده مناسب ماشین لباسشویی نمی باشد (باید روی آن نوشته شده باشد "مخصوص ماشین لباسشویی و خشک کن" یا "مخصوص شستشو با دست و ماشین")</p> <p>➤ میزان مواد شوینده استفاده شده زیاد بوده است.</p>	<p>کف خیلی زیادی تولید شده است.</p>

خدمات پس از فروش

پیش از تماس با خدمات طلایی نیکان:

• بررسی نمایید که آیا خودتان قادر به رفع مشکل خواهید بود (بخش "عیب یابی را ملاحظه نمایید).

• برنامه شستشو را دوباره شروع نمایید ، شاید مشکل برطرف شده باشد.

• اگر موفق به حل مشکل نشدید با خدمات طلایی نیکان تماس حاصل نمایید.

پیش از تماس اطلاعات زیر را درست داشته باشید:

..... نوع مشکل :

..... مدل :

..... شماره سریال :

این اطلاعات را روی برچسب مشخصات فنی دستگاه می‌توانید ملاحظه نمایید. همچنین در قسمت جلوی دستگاه پس از باز کردن درب می‌توانید این اطلاعات را ملاحظه نمایید.

جهت اطلاعات بیشتر به سایت www.nikan-co.com مراجعه نمایید.

نحوه پیدا کردن مدل و شماره سریال دستگاه:



A series of horizontal dotted lines for writing.

