



خدمات طلایی نیکان

خدمات طلایی نیکان با دو دهه فعالیت در عرصه لوازم خانگی، با هدف مشتری مداری و ارائه خدمات در سطح استاندارد، نماینده محصولات ایندیزیت، اکسپریتال، آریستون، تکا و ویرپول می باشد. ضمانت نامه معتبر این شرکت با پشتوانه کمپانی های تولید کننده در اروپا، یکی از معتبرترین شرکت های خدماتی در سراسر کشور شناخته شده است که موفق به دریافت گواهی نامه استاندارد ایزو ۹۰۰۱-۲۰۱۵ گردیده است. این شرکت با دارا بودن تکنسین های مجرب و آموزش دیده و در اختیار داشتن انواع قطعات مورد نیاز در انبار مدرن و مکانیزه پاسخگوی نیاز مشتریان می باشد. مجهز بودن به کارگاه تعمیرات الکترونیک با استفاده از تجهیزات و تکنولوژی روز، استفاده از شیوه های نوین ارتباطی و نظرخواهی از مشتریان از دیگر ویژگی های خدمات طلایی نیکان در سراسر کشور می باشد. باشد که بتوانیم در این راستا حامی مردم خوب و خوش سلیقه ایران عزیزمان باشیم.

تضمین رسیدن شما به خدمات مطلوب هدف ماست، و پرسش اینجا،



- دارنده گواهی نامه ایزو ۲۰۱۵: ۹۰۰۱ از شرکت SGS
- دارنده گواهی نامه مشتری مداری شرکت QMS ایتالیا
- دارنده گواهی نامه و تندیس رعایت حقوق مصرف کنندگان



021 - 88 50 00 00



فون واژه NIKAN 885



NIKAN COMPANY



WWW.NIKAN-CO.COM





دفترچه راهنمای استفاده از دستگاه: BWE 101484



MODEL: BWE 101484

WASHING MACHINE

فهرست

۴	نصب دستگاه
۴	بازکردن بسته بندی و ترازکردن دستگاه
۵	اتصالات آب و برق دستگاه
۱۰	اولین برنامه شستشو
۱۰	مشخصات فنی
۱۳	نگهداری و مراقبت از دستگاه
۱۳	تمیزکردن ماشین لباسشویی
۱۴	تمیزکردن کشوی مواد شوینده
۱۴	مراقبت از درب و مخزن ماشین لباسشویی
۱۴	تمیزکردن پمپ تخلیه
۱۵	بررسی شیلنگ ورودی آب
۱۵	نکات و موارد ایمنی
۱۶	ایمنی کلی
۱۶	دورانداختن
۱۷	بازکردن دستی درب دستگاه
۱۸	معرفی ماشین لباسشویی
۲۲	اجرای یک برنامه شستشو
۲۵	برنامه های شستشو و گزینه ها
۲۸	گزینه های شستشو
۲۹	برنامه Push & Wash
۳۰	مواد شوینده و البسه
۳۰	کشوی مخزن مواد شوینده
۳۱	آماده کردن البسه
۳۱	برنامه های شستشوی ویژه
۳۳	سیستم متعادل سازی البسه
۳۴	عیب یابی
۴۰	خدمات پس از فروش

نصب دستگاه

این دفترچه راهنما را جهت استفاده‌های آینده در مکانی ایمن نگهداری نمایید. در صورت فروش ماشین لباسشویی یا انتقال و جابجایی آن حتما دفترچه راهنما را به کاربر جدید تحویل دهید تا با عملکرد و مشخصات دستگاه آشنا شود. دستورالعمل‌ها را به دقت مطالعه نمایید: این دفترچه راهنما حاوی اطلاعات بسیار مهمی درباره نصب و عملکرد ایمن دستگاه می‌باشد.

باز کردن بسته‌بندی و تراز کردن دستگاه

باز کردن بسته‌بندی

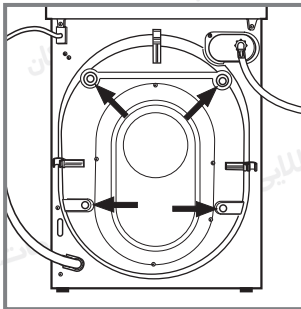

۱. ماشین لباسشویی را از بسته‌بندی آن خارج نمایید.
۲. بررسی نمایید که هنگام جابجایی دستگاه آسیب ندیده باشد. در صورت مشاهده آسیب دیدگی آن را نصب نکنید و با فروشنده تماس بگیرید.
۳. چهار عدد پیچ مخصوص (که در زمان جابجایی کاربرد دارند) و واشر لاستیکی با بوش مربوطه که در پشت ماشین لباسشویی قرار دارند را بردارید. (تصویر را ملاحظه نمایید).

۴. با استفاده از درپوش‌های پلاستیکی موجود، سوراخ‌ها را ببندید.
۵. تمام قطعات را در مکانی ایمن قرار دهید: جهت انتقال ماشین لباسشویی به مکان دیگری به آنها نیاز خواهید داشت.

نکات ایمنی

! اجزای بسته‌بندی نباید در دسترس کودکان قرار گیرند.

تراز کردن دستگاه

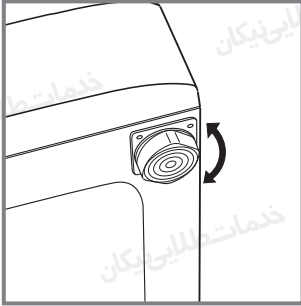

۱. ماشین لباسشویی را روی سطحی صاف و محکم بدون تکیه دادن به دیوار، کابینت یا وسایل دیگر نصب نمایید.

۲. اگر زمین مسطح نمی‌باشد با باز و بسته کردن پایه‌های قابل تنظیم ماشین که در جلوی دستگاه قرار دارند آن را تراز نمایید (تصویر را ملاحظه نمایید). توجه داشته باشید که دستگاه باید تا حدی تراز باشد که زاویه شیب آن از ۲ درجه بیشتر نباشد.

ترازکردن درست ماشین لباسشویی در زمین باعث ثبات آن شده و مانع از لرزش، صدای زیاد و حرکت دستگاه در حین کار می‌شود. اگر دستگاه را روی فرش یا موکت قرار داده‌اید، پایه‌های آن را به گونه‌ای تنظیم نمایید که فضای کافی جهت تهویه هوا در زیر آن وجود داشته باشد.

اتصالات آب و برق دستگاه

نصب شیلنگ ورودی آب

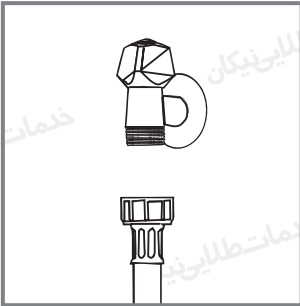

۱. شیلنگ آب را با پیچ‌کردن آن به شیر آب سرد با استفاده از روزه ۳/۴ گاز وصل کنید. قبل از وصل کردن، اجازه دهید آب آزادانه جریان یابد تا کاملا صاف و شفاف گردد.

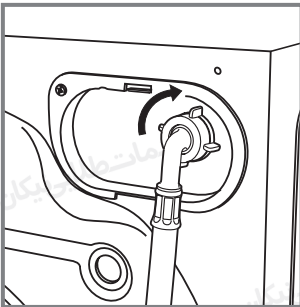

۲. شیلنگ ورودی آب را با پیچاندن به ورودی آب دستگاه که در بالای سمت راست قسمت پشت دستگاه وجود دارد متصل نمایید (تصویر را ملاحظه کنید).

۳. مطمئن شوید که شیلنگ ورودی آب پیچ نخورده یا خم نشده است.
فشار آب باید با مقادیر نشان داده در جدول مشخصات فنی مطابق باشد. (صفحه ۱۰ را ملاحظه
نمایید)

نکات ایمنی

- ! اگر طول شیلنگ ورودی آب کافی نیست، با خدمات طلایی نیکان تماس بگیرید.
- ! هرگز از شیلنگ‌های دست دوم و کهنه استفاده نکنید.
- ! از شیلنگ ورودی آب که همراه با دستگاه عرضه شده است استفاده نمایید.

وصل کردن شیلنگ تخلیه

شیلنگ تخلیه را بدون خم کردن به لوله فاضلاب یا لوله
فاضلاب دیواری که در ارتفاعی بین ۶۵ تا ۱۰۰ سانتی‌متر
از زمین قرار دارد متصل نمایید.

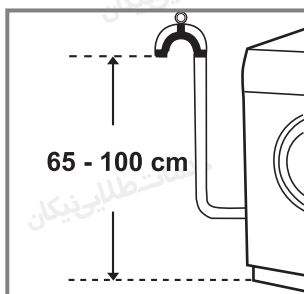

می‌توانید شیلنگ تخلیه را به زیر سینک متصل نمایید.
پیش از اتصال لوله تخلیه از ماشین مطمئن شوید که
تمام درپوش‌ها را برداشته‌اید.

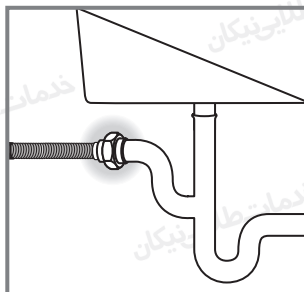

هنگام اتصال شیلنگ تخلیه لباسشویی به نافی سیفون
زیر سینک از عدم نشئی آب کاملا مطمئن شوید.

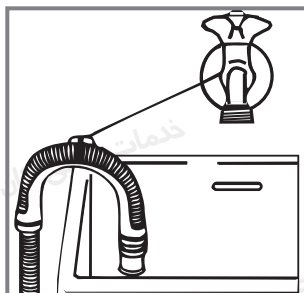

اگر شیلنگ را در لبه سینک، دستشویی یا وان قرار
داده‌اید مطمئن شوید که انتهای شیلنگ تخلیه به
هنگام تخلیه درون آب قرار نگرفته است.

! استفاده از شیلنگ‌های اضافی و رابط توصیه نمی‌شود. در صورت ضرورت قطر شیلنگ اضافی باید دقیقاً برابر شیلنگ اصلی بوده و طول آن نباید از ۱۵۰ سانتیمتر بیشتر باشد. اگر لوله تخلیه درون لوله اصلی فاضلاب قرار گرفته انتهای آن نباید بیش از ۱۵ سانتی‌متر (۶ اینچ) پایین‌تر رود. اگر لوله به سمت پایین خیلی فشار داده شود، ممکن است لوله همانند سیفون عمل کرده و به صورت مداوم همزمان با پرشدن خالی گردد.

نصب برق دستگاه

پیش از اتصال دوشاخه دستگاه به پریز از موارد زیر اطمینان حاصل نمایید:

- پریز برق دارای اتصال ارت بوده و با قوانین و مقررات جاری سازگار باشد.
- پریز برق باید قادر به تحمل حداکثر توان مصرفی دستگاه که در برچسب مشخصات فنی روی دستگاه درج شده است باشد.
- ولتاژ برق باید در محدوده مقادیر مشخص شده که در برچسب مشخصات فنی روی دستگاه درج شده است قرار داشته باشد.
- پریز برق باید با دوشاخه ماشین لباسشویی متناسب باشد. در غیر این صورت، پریز یا دوشاخه را تعویض نمایید.

دستگاه شما دارای دوشاخه فیوز دار ۱۳ آمپر می‌باشد که می‌تواند در شرایط اضطراری به پریز ۱۶ آمپر متصل گردد. پیش از استفاده دستورالعمل‌های زیر را بخوانید.

! این دستگاه باید دارای اتصال ارت باشد. عملکردهای زیر باید توسط تکنسین برق مجرب انجام شود.

تعویض فیوز:

هنگام تعویض فیوز معیوب، باید از یک فیوز ۱۳ آمپر ASTA تبدیل شده به BS 1362 استفاده گردد، و پوشش فیوز مجدد قرار داده شود. در صورت خراب شدن یا گم‌کردن پوشش فیوز، تا زمان تعویض آن نباید از دوشاخه استفاده نمود.

تعویض پوشش فیوز:

هنگام تعویض پوشش فیوز، باید رنگ صحیح نشان داده با علامت رنگی یا رنگ دارای حروف در پایه دوشاخه یکسان باشد. برای تعویض پوشش می‌توانید با خدمات طلایی نیکان تماس بگیرید.

برداشتن دوشاخه:

اگر دستگاه شما دارای دوشاخه بدون سیم می باشد و شما می خواهید سیم برق را از طریق یک پارتیشن عبور دهید از موارد زیر اطمینان حاصل نمایید:

دوشاخه با یک دوشاخه ۱۶ آمپر بدون سیم فیوز شده دارای علامت BSI تعویض گردد.

یا کابل برق مستقیماً به یک خروجی برق ۱۶ آمپر متصل شده و با یک کلید (سازگار با BS5733) کنترل شود. این کلید یا دوشاخه دستگاه باید همیشه در دسترس باشد.

دور انداختن دوشاخه:

بررسی نمایید که پیش از دور انداختن دوشاخه، پین های آن را غیر قابل استفاده کرده باشید تا به صورت اتفاقی به پریز زده نشود.

دستورالعمل های نصب کابل به دوشاخه جایگزین:

 سیم های کابل برق مطابق با کدهای زیر رنگ آمیزی شده اند:

سبز و زرد ارت

آبی نول

قهوه ای فاز

ممکن است رنگ سیم های کابل برق با علامت های رنگی موجود در دوشاخه یکسان نباشد، در این صورت به روش زیر عمل نمایید:

سیم سبز و زرد را به حرف E یا \equiv یا رنگ سبز یا سبز و زرد متصل نمایید.

سیم قهوه ای را به حرف L یا رنگ قرمز متصل نمایید.

سیم آبی را به حرف N یا رنگ مشکی متصل نمایید.

اگر از یک دوشاخه ۱۳ آمپر (BS 1363) استفاده می نمایید باید به یک فیوز ۱۶ آمپر، چه در دوشاخه یا آداپتور یا صفحه تقسیم نصب شود.

اگر از برقراری جریان برق به دستگاه مطمئن نیستید پیش از استفاده با یک تکنسین برق حرفه ای مشورت نمایید.

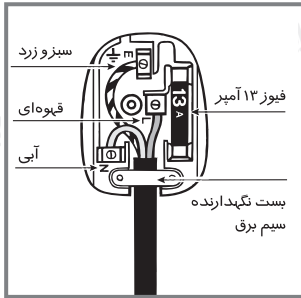

نحوه اتصال دوشاخه جابگزین:

سیم‌های این کابل با رنگ‌های زیر مشخص شده‌اند:

آبی نول (حرف N)

قهوه‌ای فاز (حرف L)

سبز و زرد ارت (حرف E)

دور انداختن دستگاه:

❗ هنگام دور انداختن دستگاه با بریدن کابل برق از نزدیک‌ترین جای ممکن به بدنه دوشاخه، دوشاخه را جدا کرده و به روش بالا آن را دور بیندازید.

❗ دستگاه نباید در محیط‌های بیرون حتی نواحی سرپوشیده نصب شود. قرار گرفتن دستگاه در معرض رطوبت، باران، طوفان و دیگر شرایط جوی خطرناک است.

❗ پس از نصب ماشین لباسشویی، پریز برق باید به راحتی در دسترس قرار گیرد.

❗ از سیم‌های رابط یا چندراهی استفاده نکنید.

❗ کابل برق دستگاه نباید خم شده یا تحت فشار قرار گیرد.

❗ تعویض سیم برق باید تنها توسط تکنسین خدمات طلایی نیکان انجام گیرد.

⚡ خدمات طلایی نیکان هیچ‌گونه مسئولیتی در قبال حوادث ناشی از عدم رعایت موارد بالا و ایجاد خطر بر عهده نخواهد گرفت.

اولین برنامه شستشو

پس از نصب دستگاه و پیش از استفاده از آن برای اولین مرتبه، دستگاه را یک بار با مواد شوینده و بدون لباس با برنامه Auto Clean (تمیزکردن خودکار) روشن نمایید. (بخش "تمیزکردن ماشین لباسشویی" را ملاحظه نمایید).

مشخصات فنی

مدل BWE 101484	
ابعاد	عرض ۵۹,۵ سانتی متر ارتفاع ۸۵ سانتی متر عمق ۶۰,۵ سانتی متر
ظرفیت	از ۱ تا ۱۰ کیلوگرم
اتصالات الکتریکی	لطفا به برجسب مشخصات فنی روی دستگاه مراجعه نمایید.
اتصالات آب	حداکثر فشار ۱ مگا پاسکال (۱۰ بار) حداقل فشار ۰,۰۵ مگا پاسکال (۰,۵ بار) ظرفیت مخزن ۷۱ لیتر
سرعت خشک کن	تا ۱۴۰۰ دور در دقیقه
آزمایش برنامه های شستشو مطابق با مصوبه ۱۰۶۱/۲۰۱۰ و ۱۰۱۵/۲۰۱۰	برنامه شماره ۹: شستشوی اقتصادی البسه نخی ۶۰ درجه سانتیگراد برنامه شماره ۹: شستشوی اقتصادی البسه نخی ۴۰ درجه سانتیگراد
این دستگاه مطابق با استانداردهای اتحادیه اروپا به شرح زیر می باشد:	
- EMC 2014 /30/EU (سازگاری الکترومغناطیسی)	
- LVD 2014 /35/EU (ولتاژ پایین)	
- (WEEE) 2012 / 19 / EU	
 	

ایندزیت مدل: BWE 101484 XW SSS	
۱۰	میزان ظرفیت در کیلوگرم البسه نخی
A+++	کلاس مصرف انرژی از A+++ (مصرف کم) تا G (مصرف بالا)
۲۰۵	مصرف انرژی سالانه در کیلووات ساعت (۱)
۱۰۰۸۱	مصرف انرژی برنامه استاندارد شستشوی البسه نخی ۶۰°C در ظرفیت کامل به کیلووات ساعت (۲)
۰.۷۹۴	مصرف انرژی برنامه استاندارد شستشوی البسه نخی ۶۰°C در ظرفیت نیمه به کیلووات ساعت (۲)
۰.۷۱	مصرف انرژی برنامه استاندارد شستشوی البسه نخی ۴۰°C در ظرفیت نیمه به کیلووات ساعت (۲)
۰.۵	مصرف برق در حالت خاموش به وات
۸	مصرف برق در حالت روشن مانده به وات
۱۲۸۱۰	مصرف آب سالانه به لیتر (۳)
B	کلاس کارایی سرعت خشک‌کن از G (کمترین کارایی) تا A (بیشترین کارایی)
۱۴۰۰	بیشترین سرعت خشک‌کن به دست آمده (۴)
-	میزان رطوبت باقی مانده (۵)
۲۲۰	زمان "برنامه استاندارد شستشوی البسه نخی ۶۰°C" در ظرفیت تکمیل به دقیقه
۱۶۵	زمان "برنامه استاندارد شستشوی البسه نخی ۶۰°C" در ظرفیت نیمه به دقیقه
۱۶۰	زمان "برنامه استاندارد شستشوی البسه نخی ۴۰°C" در ظرفیت نیمه به دقیقه
۵۶	میزان صدا به دسیبل در یک برنامه شستشو (۶)
۷۸	میزان صدا به دسیبل در یک برنامه خشک‌کن (۶)
	مدل توکار

۱) برنامه "استاندارد شستشوی البسه نخی 60°C " در ظرفیت نیمه و کامل و برنامه "استاندارد شستشوی البسه نخی 40°C " در ظرفیت نیمه، برنامه‌های استاندارد شستشو برای اطلاعات مندرج در برچسب مربوطه می‌باشند. "استاندارد شستشوی البسه نخی 60°C " و "استاندارد شستشوی البسه نخی 40°C " برای تمیزکردن لباس‌های نخی با میزان کثیفی‌های معمول مناسب بوده و کارآمدترین برنامه برای مصرف ترکیبی آب و برق می‌باشد. ظرفیت نیمه نصف میزان بارگیری مجاز لباسشویی می‌باشد.

۲) براساس ۲۲۰ برنامه شستشوی استاندارد برای برنامه‌های نخی در 60°C و 40°C در ظرفیت نیمه و کامل، و مصرف در حالت‌های کم توان می‌باشد. مصرف واقعی انرژی به نحوه استفاده از دستگاه بستگی دارد.

۳) براساس ۲۲۰ برنامه شستشوی استاندارد برای برنامه‌های نخی در 60°C و 40°C در ظرفیت نیمه و کامل، می‌باشد. مصرف واقعی انرژی به نحوه استفاده از دستگاه بستگی دارد.

۴) برای استاندارد 60°C در ظرفیت نیمه و تکمیل یا 40°C در ظرفیت نیمه، هر کدام که کمتر باشد محاسبه می‌گردد.

۵) برای نخی 60°C در ظرفیت نیمه و تکمیل یا 40°C در ظرفیت نیمه، هر کدام که بیشتر باشد، محاسبه می‌گردد.

۶) براساس مراحل شستشو و خشک‌کن برای برنامه استاندارد شستشوی البسه نخی 60°C در ظرفیت تکمیل می‌باشد.

نگهداری و مراقبت از دستگاه

قطع کردن جریان برق و آب دستگاه

- بهترین راه برای جلوگیری از آسیب به دستگاه شیرآب را ببندید. این کار از فرسوده شدن سیستم آب ماشین لباسشویی و نشتی آب جلوگیری می‌کند.
- همیشه هنگام تمیزکردن یا تعمیر دستگاه، دوشاخه آن را از برق جدا نمایید.
- در زمان خالی بودن منزل حتما شیرآب ورودی را ببندید.

تمیز کردن ماشین لباسشویی

- بخش‌های بیرونی و قطعات لاستیکی دستگاه را می‌توانید با یک دستمال نرم مرطوب با آب ولرم و صابون تمیز نمایید. از حلال‌ها و مواد ساینده استفاده نکنید.

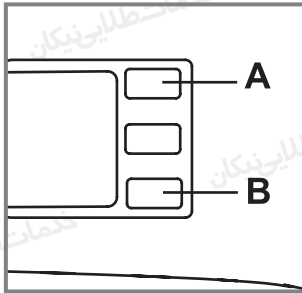

➤ این ماشین لباسشویی دارای برنامه "Auto Clean" (تمیزکننده خودکار) جهت تمیز نمودن قسمت‌های داخلی می‌باشد که می‌بایست زمان استفاده از این برنامه مخزن خالی از البسه باشد.

جهت حداکثر تأثیر و عملکرد، می‌توانید از مواد شوینده (به میزان ۱۰ درصد از میزان مواد شوینده استفاده شده جهت البسه کمی کثیف) یا مواد افزودنی مخصوص تمیزکردن لباسشویی استفاده نمایید. توصیه

می‌شود پس از ۴۰ مرتبه اجرای برنامه شستشو، برنامه تمیزکننده را اجرا نمایید.

جهت شروع این برنامه دکمه‌های A و B را همزمان ۵ ثانیه نگه دارید (تصویر را ملاحظه نمایید). برنامه به صورت خودکار شروع به کار کرده و تقریباً ۷۰ دقیقه به طول می‌انجامد. برای متوقف ساختن این برنامه دکمه شروع/توقف (Start/Pause) را فشار دهید.

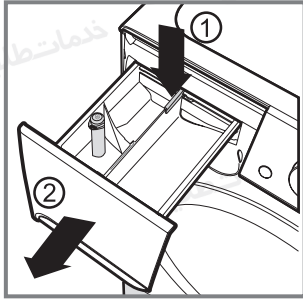

تمیز کردن کشوی مواد شوینده

برای خارج کردن کشو، اهرم (۱) را فشار داده و کشو را به سمت بیرون بکشید (۲). (تصویر را ملاحظه نمایید) زیر شیر آب آن را بشویید. این کار را هر چند وقت یکبار انجام دهید.

مراقبت از درب و مخزن ماشین لباسشویی

برای جلوگیری از تشکیل بوی ناخوشایند در دستگاه، همیشه پس از اتمام شستشو درب ماشین لباسشویی را نیمه باز بگذارید.

تمیز کردن پمپ تخلیه

ماشین لباسشویی مجهز به یک پمپ تخلیه می باشد که نیازی به تمیز کردن دستی ندارد. گاهی اوقات، اجسام کوچک (مانند سکه، دکمه و ...) ممکن است درون محفظه ورودی محافظت کننده از پمپ که در بخش زیر دستگاه قرار دارد بیفتند.

! اطمینان حاصل نمایید که برنامه در حال اجرا به پایان رسیده و سپس دستگاه را از برق بیرون بکشید.

جهت دسترسی به محفظه ورودی:

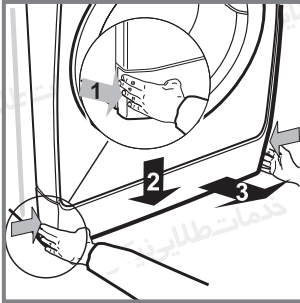

۱. ابتدا قسمت مرکزی پنل پایینی روی دستگاه را فشار داده و سپس هر دو سمت آن را به پایین بکشید تا بتوانید آن را خارج نمایید. (تصویر را ملاحظه نمایید)

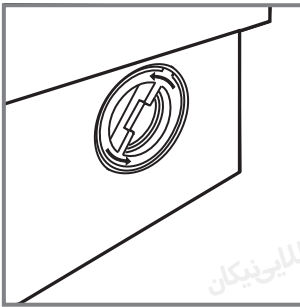

۲. درپوش را خلاف جهت عقربه‌های ساعت بچرخانید (تصویر را ملاحظه نمایید): ممکن است کمی آب از آن بیرون بریزد که کاملا طبیعی است.

۳. داخل آن را کاملا تمیز نمایید.

۴. درپوش را در جای خود قرار داده و جهت عقربه‌های ساعت بچرخانید تا محکم شود.

۵. پنل را مجدد در جای خود قرار داده و پیش از فشار آن به درون دستگاه اطمینان حاصل نمایید که قلاب‌ها به درستی جا افتاده باشند.

بررسی شیلنگ ورودی آب

شیلنگ ورودی آب را حداقل سالی یک مرتبه بررسی نمایید. در صورت وجود هرگونه شکاف یا ترک، باید آن را به سرعت تعویض نمایید: زمان اجرای برنامه‌های شستشو، فشار آب خیلی زیاد بوده و شیلنگ ترک خورده ممکن است به آسانی پاره شود.

! هرگز از شیلنگ‌های دست دوم استفاده نکنید.

نکات و موارد ایمنی

این ماشین لباسشویی بر اساس استانداردهای بین المللی ایمنی طراحی و ساخته شده است. اطلاعات زیر به منظور حفظ ایمنی شما ارائه شده و باید به دقت بررسی شود.

ایمنی کلی

- این دستگاه فقط برای مصارف خانگی طراحی شده است.
- کودکان نباید با دستگاه بازی نمایند. تمیزکردن و تعمیراتی که توسط کاربر انجام می‌شود نباید توسط کودکان انجام گیرد.
- این دستگاه فقط باید توسط افراد بزرگسال و براساس دستورالعمل‌های دفترچه راهنما مورد استفاده قرار گیرد.
- هرگز با پای برهنه یا دست و پای مرطوب دستگاه را لمس نکنید.
- هنگام جداکردن دوشاخه دستگاه از پریز برق به هیچ وجه سیم را نکشید، دو شاخه را گرفته و از پریز جدا نمایید.
- هنگامیکه دستگاه در حال کار می‌باشد، کشوی مواد شوینده را باز نکنید.
- از دست‌زدن به آب تخلیه شده خودداری نمایید زیرا ممکن است بسیار داغ باشد.
- هرگز درب دستگاه را با فشار باز نکنید، این کار باعث آسیب به عملکرد قفل ایمنی که جهت جلوگیری از باز شدن اتفاقی درب دستگاه طراحی شده است، می‌گردد.
- اگر ماشین لباسشویی به خوبی کار نمی‌کند، تحت هیچ شرایطی جهت تعمیر شخصا به بخش‌های داخلی آن دست نزنید.
- هنگامیکه دستگاه در حال کار است کودکان را از دستگاه دور نگه دارید.
- درب ماشین لباسشویی در حین کار می‌تواند داغ شود.
- اگر می‌خواهید ماشین لباسشویی را جابه‌جا نمایید توسط دو یا سه نفر و با دقت این کار را انجام دهید. به دلیل سنگین بودن دستگاه، هرگز سعی نکنید این کار را به تنهایی انجام دهید.
- پیش از قرار دادن البسه درون ماشین لباسشویی، از خالی بودن مخزن اطمینان حاصل نمایید.

دور انداختن

- هنگام دور ریختن اجزای بسته‌بندی، از قوانین محلی پیروی نمایید تا بتوان آن‌ها را بازیافت نمود.
- قانون اروپایی EU / 19 / 2012 درباره لوازم برقی و الکترونیکی WEEE عنوان می‌کند که لوازم برقی قدیمی خانگی نباید با زباله‌های عادی تفکیک نشده شهری دور ریخته شود. جهت بازیافت پهنه، لوازم قدیمی باید به صورت جداگانه جمع‌آوری شده و بازیافت گردند تا اثر منفی بر سلامت انسان و محیط زیست نداشته باشد. علامت " سطل زباله چرخ‌دار" همراه با ضربدر روی

محصولات یادآور مسئولیت شما مبنی بر جمع‌آوری لوازم برقی به صورت جداگانه و تفکیک آنها می‌باشد.

جهت دریافت اطلاعات بیشتر با شهرداری محل سکونت خود تماس حاصل نمایید.

بازکردن دستی درب دستگاه

اگر به دلیل قطعی برق بازکردن درب غیر ممکن شده و می‌خواهید البسه را از ماشین خارج نمایید، مراحل زیر را انجام دهید:

۱. دوشاخه را از پریز برق جدا نمایید.

۲. قبل از بازکردن درب بررسی نمایید که میزان آب درون مخزن از لبه درب دستگاه پایین‌تر باشد؛ در غیر این صورت، با استفاده از شیلنگ تخلیه، آب اضافی را خارج نموده و آن را در سطلی همانند تصویر قرار دهید.

۳. کاور پنل را از قسمت پایین جلوی ماشین لباسشویی بردارید (تصویر را ملاحظه نمایید).

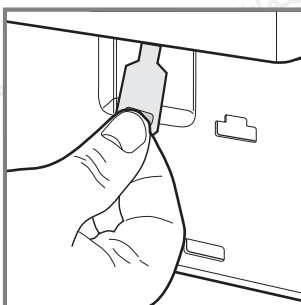
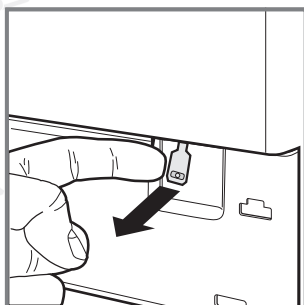
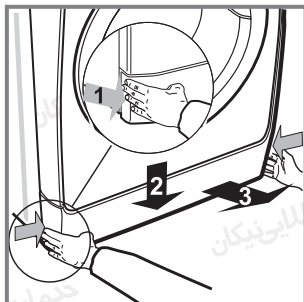
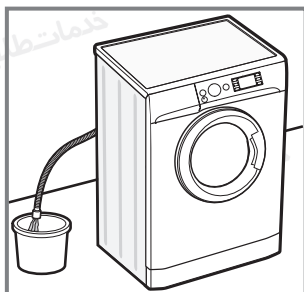

۴. زبانه پلاستیکی را همانند تصویر به سمت بیرون بکشید تا خار نگهدارنده پلاستیکی آزاد شود. آن را به پایین بکشید و همزمان درب را باز نمایید.

۵. پنل را دوباره در جای خود قرار دهید. پیش از هل دادن آن درون دستگاه، بررسی نمایید که قلاب‌ها به درستی در جای خود قرار گرفته باشند.

معرفی ماشین لباسشویی

صفحه کنترل

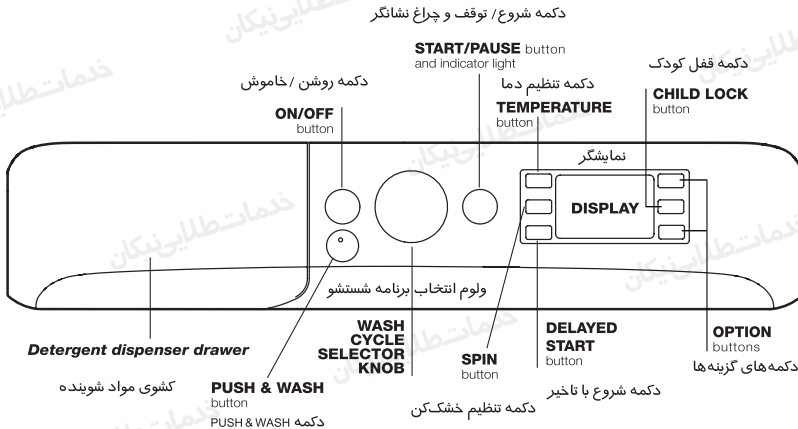

کشوی مواد شوینده: جهت ریختن مواد شوینده و مواد افزودنی مخصوص شستشو استفاده می‌شود (بخش "مواد شوینده و البسه" را ملاحظه نمایید.)

دکمه روشن / خاموش (ON/OFF): جهت خاموش یا روشن کردن دستگاه این دکمه را فشار دهید. چراغ نشانگر شروع / توقف با رنگ سبز به آرامی چشمک زده و نشان می‌دهد که ماشین روشن شده است. برای خاموش کردن دستگاه در زمان شستشو، این دکمه را به مدت ۳ ثانیه نگه دارید. اگر دکمه را کوتاه فشار دهید یا به صورت تصادفی دستتان به این دکمه برخورد کند ماشین خاموش نمی‌شود.

اگر در زمان چرخه شستشو ماشین خاموش شود، برنامه شستشو لغو خواهد شد.

دکمه PUSH&WASH: "برنامه‌های شستشو و گزینه‌ها" را ملاحظه نمایید.

ولوم انتخاب برنامه شستشو: برای انتخاب برنامه‌های شستشوی مورد نظر استفاده می‌شود. (جدول برنامه‌های شستشو را ملاحظه نمایید)



دکمه قفل کودک: برای فعال کردن قفل صفحه کنترل، این دکمه را حدود ۲ ثانیه فشار داده و نگه دارید. هنگامیکه چراغ نشانگر روشن شد، صفحه کنترل قفل شده است (به جز دکمه روشن / خاموش (ON/OFF)). این حالت جهت جلوگیری از تغییر تصادفی برنامه‌های شستشو، به خصوص در زمانیکه کودک در منزل دارید مورد استفاده قرار می‌گیرد. برای غیرفعال نمودن قفل صفحه کنترل، دکمه را حدود ۲ ثانیه فشار داده و نگه دارید.

دکمه گزینه‌ها: با فشار آن می‌توان گزینه موجود را انتخاب نمایید. چراغ نشانگر مربوط به گزینه انتخاب شده روی صفحه نمایشگر روشن می‌ماند.

 **دکمه تنظیم دما:** این دکمه جهت تنظیم دما یا حذف کامل حرارت استفاده می‌گردد. مقادیر در نمایشگر نشان داده می‌شوند.

 **دکمه تنظیم خشک‌کن:** جهت تنظیم سرعت و یا حذف کامل مرحله خشک‌کن مورد استفاده قرار می‌گیرد.

 **دکمه شروع با تاخیر:** با فشار این دکمه میزان زمان شروع با تاخیر برنامه شستشو را انتخاب کنید. زمان انتخاب شده در نمایشگر نشان داده می‌شود.

دکمه شروع/توقف  **و چراغ نشانگر:** هنگامیکه چراغ نشانگر سبز به آرامی چشمک می‌زند، برای شروع برنامه شستشو این دکمه را فشار دهید. با شروع برنامه چراغ نشانگر به صورت ثابت روشن می‌ماند. برای متوقف ساختن برنامه شستشو، این دکمه را مجدد فشار دهید. چراغ مربوطه با رنگ زرد چشمک می‌زند. اگر علامت  خاموش شود، درب باز می‌شود. برای شروع مجدد برنامه از جاییکه متوقف شده، دکمه را دوباره فشار دهید.

حالت آماده به کار (Stand-By): این دستگاه مطابق با قوانین جدید صرفه‌جویی در مصرف انرژی می‌باشد، به همین دلیل مجهز به سیستم آماده به کار بوده که بعد از گذشت ۳۰ دقیقه از فعال نبودن دستگاه، به صورت خودکار شروع می‌شود. جهت شروع به کار مجدد دستگاه دکمه روشن/خاموش را کوتاه فشار داده و منتظر بمانید تا دستگاه شروع به کار نماید.

نمایشگر

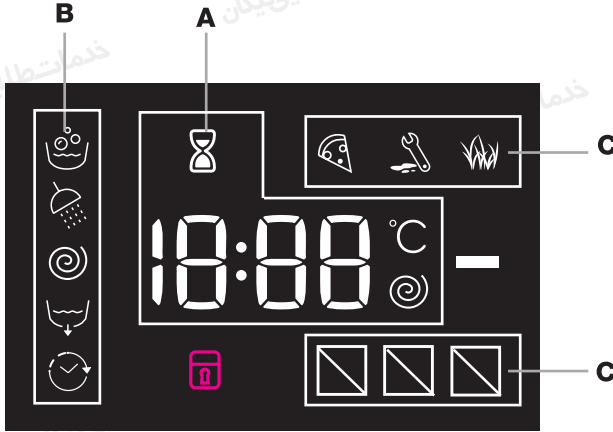

گزینه‌های شستشو را
ملاحظه نمایید

نمایشگر در زمان برنامه‌ریزی ماشین لباسشویی بسیار مفید بوده و نشان دهنده اطلاعات مهمی می‌باشد.

مدت زمان برنامه‌های شستشوی موجود و زمان باقیمانده از برنامه، در قسمت A نشان داده می‌شود؛ اگر گزینه شروع با تاخیر تنظیم شده باشد، شمارش معکوس تا شروع برنامه انتخاب شده ظاهر می‌گردد.

با فشار دکمه‌های مربوطه می‌توانید حداکثر سرعت خشک‌کن و میزان حرارت دستگاه در زمان برنامه شستشو و یا مقادیری که اخیراً انتخاب شده‌اند را در صورت سازگاری با برنامه انتخاب شده مشاهده نمایید. هنگامیکه دستگاه در حال پردازش اطلاعات برنامه انتخاب شده می‌باشد، علامت سنی چشمک‌زن خواهد شد. پس از سپری شدن حداکثر ۱۰ دقیقه، علامت  روشن مانده و زمان باقیمانده نمایش داده می‌شود. حدود ۱ دقیقه پس از نشان دادن زمان باقیمانده، علامت ساعت سنی خاموش می‌شود.

"مرحله برنامه شستشو" مطابق با برنامه شستشوی انتخاب شده و نیز "مرحله برنامه شستشو" در حال اجرا در بخش B ظاهر می‌شود:

 Main wash	شستشوی اصلی
 Rinse	آبکشی
 Spin	تخلیه
 Drain	خشک‌کن و تخلیه

هنگامیکه علامت "تاخیر"  روشن می‌شود، نشان می‌دهد که مقادیر مربوط به "شروع با تاخیر" در نمایشگر نشان داده شده است.
در بخش C سه سطح مربوط به گزینه‌های شستشو وجود دارد.

چراغ نشانگر قفل درب :

زمانیکه این علامت روشن باشد، نشان دهنده این است که درب ماشین لباسشویی قفل شده است تا به طور تصادفی باز نشود. پیش از بازکردن درب برای جلوگیری از هرگونه آسیب، منتظر بمانید تا علامت آن خاموش شود.
جهت بازکردن درب در زمان اجرای برنامه شستشو، دکمه شروع/توقف (START/PAUSE) را فشار دهید؛ با خاموش شدن چراغ نشانگر  قفل، درب باز می‌گردد.

اجرای یک برنامه شستشو

برنامه ریزی سریع

- لباس ها را در ماشین لباسشویی قرار دهید. درب دستگاه را باز نمایید. البسه را درون مخزن گذاشته و بررسی نمایید که میزان لباس بیش از حد مجاز نشان داده در جدول برنامه های شستشو و عملکردها (در صفحه های بعدی) نباشد.
- مواد شوینده را اضافه نمایید. کشوی مخصوص را بیرون کشیده و مواد شوینده را در محفظه مربوطه همانند توضیحات بخش "مواد شوینده و البسه" بریزید.
- درب دستگاه را ببندید.
- دکمه "Push & Wash" را جهت شروع برنامه شستشو فشار دهید.

نحوه برنامه ریزی عادی

- ماشین لباسشویی را روشن نمایید. دکمه (1) را فشار دهید؛ چراغ نشانگر شروع/توقف (START/PAUSE) به آرامی با رنگ سبز چشمک خواهد زد.
- لباس ها را در ماشین لباسشویی قرار دهید. درب دستگاه را باز نمایید. البسه را درون مخزن گذاشته و بررسی نمایید که میزان لباس بیش از حد مجاز نشان داده در جدول برنامه ها و چرخه های شستشو در صفحات بعدی نباشد.
- مواد شوینده را اضافه نمایید. کشوی مخصوص را بیرون کشیده و مواد شوینده را در محفظه مربوطه همانند توضیحات بخش "مواد شوینده و البسه" بریزید.
- درب دستگاه را ببندید.
- چرخه شستشو را انتخاب نمایید. با استفاده از ولوم انتخاب برنامه شستشو، برنامه مورد نظر را انتخاب نمایید. دما و سرعت خشک کن برای هر چرخه شستشو تنظیم شده است که قابل تغییر می باشد. مدت زمان چرخه در نمایشگر ظاهر می شود.
- چرخه شستشو را توسط دکمه های مربوطه برنامه ریزی نمایید:

⊙ 40°/60° C تنظیم دما و/یا سرعت خشک کن

ماشین لباسشویی به صورت خودکار حداکثر دما و سرعت خشک کن تنظیم شده برای برنامه مورد نظر و یا جدیدترین تنظیمات اگر با برنامه انتخاب شده سازگار باشند را نمایش می دهد. با فشار دکمه 40°/60° C دما کاهش می یابد، تا زمانیکه به تنظیمات "خاموش" شستشو با آب سرد برسد. سرعت خشک کن با فشار دکمه ⊙ به تدریج کاهش پیدا می کند تا زمانیکه کاملا حذف شود. (تنظیمات "خاموش"). اگر این دکمه ها دوباره فشار داده شوند، حداکثر مقدار باز خواهند گشت.

استثنا: اگر برنامه شماره ۶ انتخاب شده است، می توان دما را تا ۶۰ درجه سانتیگراد افزایش داد.
استثنا: اگر برنامه شماره ۷ انتخاب شده است، می توان دما را تا ۶۰ درجه سانتیگراد افزایش داد.
استثنا: اگر برنامه شماره ۱۰ انتخاب شده است، می توان دما را تا ۹۰ درجه سانتیگراد افزایش داد.

🔄 تنظیم شروع با تاخیر

برای تنظیم شروع با تاخیر در برنامه انتخاب شده، دکمه مربوطه را چند مرتبه فشار دهید تا به زمان تاخیر مورد نظر برسید. هنگامیکه این گزینه فعال می شود، علامت (🔄) در نمایشگر روشن خواهد شد. برای حذف تنظیمات شروع با تاخیر، دکمه را فشار داده تا زمانیکه عبارت خاموش به صورت کلمه "OFF" در نمایشگر نشان داده شود.

تغییر تنظیمات برنامه شستشو

- برای فعال کردن گزینه مورد نظر دکمه مربوطه را فشار دهید، چراغ نشانگر آن روشن می شود.
- برای غیرفعال کردن گزینه، دکمه آن را دوباره فشار دهید. چراغ نشانگر خاموش خواهد شد.
- ❗ اگر گزینه انتخاب شده با تنظیمات برنامه مورد نظر سازگار نباشد، چراغ نشانگر چشمک زن شده و گزینه فعال نخواهد شد.
- ❗ اگر گزینه انتخاب شده با گزینه انتخاب شده قبلی سازگار نباشد، چراغ نشانگر چشمک زن شده و ۳ بوق شنیده می شود، تنها گزینه آخر فعال خواهد شد. چراغ نشانگر گزینه فعال شده روشن می شود.
- ❗ گزینه ها روی حجم البسه توصیه شده و/ یا مدت زمان برنامه شستشو تاثیر خواهد گذاشت.

۷. شروع برنامه شستشو

دکمه شروع / توقف (START/PAUSE) را فشار دهید. چراغ نشانگر مربوطه سبز شده و به صورت ثابت روشن می ماند، درب قفل خواهد شد (علامت قفل درب [🔒] روشن خواهد شد). جهت تغییر برنامه شستشوی در حال کار، با استفاده از دکمه شروع / توقف (START/PAUSE) ماشین لباسشویی را متوقف نمایید. (چراغ نشانگر دکمه شروع / توقف (START/PAUSE) با رنگ زرد به آرامی چشمک خواهد زد). سپس برنامه مورد نظر را انتخاب کرده و دوباره دکمه شروع / توقف (START/PAUSE) را فشار دهید.
برای بازکردن درب زمانیکه برنامه شستشو در حال کار است، دکمه شروع / توقف (START/PAUSE) را فشار دهید؛ اگر علامت قفل درب [🔒] خاموش شود درب باز خواهد شد.

دوباره دکمه شروع / توقف (START/PAUSE) را فشار داده تا برنامه شستشو از جایکه متوقف شده بود به کار خود ادامه دهد.

۸. پایان برنامه شستشو.

پایان برنامه با نمایش کلمه "END" در نمایشگر مشخص می شود. هنگامیکه علامت قفل درب  خاموش می شود می توان درب دستگاه را باز نمود. البسه را از آن خارج کرده و ماشین را خاموش نمایید.

! اگر می خواهید برنامه شروع شده را لغو کنید، دکمه  را فشار داده و نگه دارید. برنامه متوقف شده و ماشین خاموش می شود.

برنامه‌های شستشو و گزینه‌ها – جدول برنامه‌های شستشو

مدت برنامه (دقیقه)	آب به لیتر	صرف انرژی به (کلو وات ساعت)	رطوبت %	حداکثر وزن (کیلوگرم)	مواد شوینده		حداکثر سرعت (rpm)	حداکثر آب (لیتر)	معرّفی برنامه‌های شستشو	برنامه‌های ویژه
					شستشو	پرکننده				
برنامه اقتصادی شستشوی روزانه ۳۰ درجه سانتیگراد										
**	-	-	-	۵	●	●	۱۲۰۰	۳۰°	شستشوی روزانه البسه نخی	۱
**	-	-	-	۵	●	●	۱۰۰۰	۳۰°	شستشوی روزانه البسه البسه مصنوعی	۲
**	-	-	-	۵	●	●	۱۰۰۰	۳۰°	البسه رنگی	۳
**	-	-	-	۱	●	●	۰	۳۰°	البسه لطیف	۴
۲۰	۵۰	۱۲۰	۷۰	۴	●	●	۸۰۰	۳۰°	شستشوی سریع ۲۰ دقیقه: برای تمیز کردن سریع البسه‌ای با میزان کثیفی کم (برای البسه پشمی، ابریشم و لباس‌هایی که نیاز به شستشو یا دست دارند مناسب نمی‌باشد)	۵
شستشوی عادی										
۲۴۰	۲۰	۷۰	۸۵	۱۰	●	●	۱۴۰۰	حد اکثر ۶۰° حد اکثر ۴۰°	۳) البسه نخی لباس‌های سفید کمی کثیف و رنگ‌های حساس	۶
۱۲۰	۵۸	۸۷	۳۳	۵	●	●	۱۰۰۰	حد اکثر ۶۰° حد اکثر ۴۰°	۴) الیاف مصنوعی البسه کمی کثیف با رنگ‌های مقاوم	۷
**	-	-	-	۱۰	●	●	۱۴۰۰	۴۰°	البسه ترکیبی	۸
۲۲۰	۲۰	۷۰	۸۵	۱۰	●	●	۱۴۰۰	۶۰°	شستشوی اقتصادی (آب الیاف نخی ۲۰ درجه سانتیگراد: (۱) البسه سفید بسیار کثیف و رنگ‌های مقاوم	۹
۲۴۰	۲۰	۷۰	۵۳	۱۰	●	●	۱۴۰۰	۴۰°	شستشوی اقتصادی (آب الیاف نخی ۴۰ درجه سانتیگراد: (۲) البسه سفید کمی کثیف و رنگ‌های حساس	۹
**	-	-	-	۱۰	●	●	۱۴۰۰	حد اکثر ۶۰° حد اکثر ۹۰°	البسه نخی سفید: البسه سفید بسیار کثیف و رنگ‌های مقاوم	۱۰

برنامه‌های شستشو و گزینه‌ها – جدول برنامه‌های شستشو

موتور (Washing Machine)	مدت برنامه (دقیقه)	آب مصرفی (لیتر)	صرف انرژی (kWh)	ظرفیت (kg)	حداکثر وزن (kg)	مواد شوینده		حداکثر سرعت (rpm)	حداکثر جرم (kg)	حداکثر جرم (kg)	معرفی برنامه‌های شستشو	نوع شستشو
						پودر	گلوله					
11	۲۰	-	-	۲,۵	۲,۵	●	●	۸۰۰	۲۰	۸۰۰	چرخه شستشوی سریع	11
11	۴۵	-	-	۵	۵	●	●	۱۲۰۰	۴۰	۱۲۰۰	چرخه شستشوی سریع	11
11	۶۰	-	-	۱۰	۱۰	●	●	۱۰۰۰	۶۰	۱۰۰۰	چرخه شستشوی سریع	11
12	**	-	-	۲,۵	۲,۵	●	●	۱۰۰۰	۳۰	۱۰۰۰	پتو؛ برای البسه پر شده یا مواد مانند کوسن و ...	12
13	**	-	-	۲,۵	۲,۵	●	●	۸۰۰	۴۰	۸۰۰	البسه پشمی؛ برای پشم، کشمیر و غیره.	13
14	**	-	-	۴	۴	●	●	۱۰۰۰	۴۰	۱۰۰۰	شستشوی ضد بو	14
15	**	-	-	۱۰	۱۰	-	●	۱۴۰۰	-	۱۴۰۰	آبکشی + خشک‌کن	15
16	**	-	-	۱۰	۱۰	-	-	۱۴۰۰	-	۱۴۰۰	خشک‌کن + تخلیه	16
17	**	-	-	۱۰	۱۰	-	-	خاموش	-	-	تخلیه	17

* اگر برنامه ۳ و بدون خشک‌کن را انتخاب نمایید، ماشین لباسشویی تنها تخلیه را انجام می‌دهد.
** مدت زمان برنامه‌های شستشو را می‌توانید در نمایشگر مشاهده نمایید.

مدت زمان نشان داده در نمایشگر با در این دفترچه تقریبی بوده و براساس شرایط استاندارد محاسبه شده است. مدت زمان اصلی براساس فشار و دمای آب، میزان مواد شوینده، حجم و نوع البسه، متعادل سازی البسه و برنامه‌های شستشوی انتخابی متفاوت می‌باشد.

(۱) برنامه شستشو را مطابق با ۲۰۱۰/۱۰۶۱ آزمایش نمایید: برنامه شستشو شماره ۹ را با ۶۰ درجه سانتیگراد تنظیم نمایید.

این برنامه جهت البسه نخی با میزان کثیفی معمول مناسب بوده که به نسبت میزان آب و برق کمتری مصرف می‌نماید. این برنامه جهت لباس‌هایی که در دمای ۶۰ درجه قابل شستشو هستند مناسب است. ممکن است میزان درجه واقعی برنامه با این مقادیر متفاوت باشد.

(۲) برنامه شستشو را مطابق با ۲۰۱۰/۱۰۶۱ آزمایش نمایید: برنامه شستشو شماره ۹ را با ۴۰ درجه سانتیگراد تنظیم نمایید.

این برنامه جهت لباس‌های نخی با میزان کثیفی معمول مناسب بوده که به نسبت میزان آب و برق کمتری مصرف می‌نماید. این برنامه جهت لباس‌هایی که در دمای ۴۰ درجه قابل شستشو هستند مناسب است. ممکن است میزان درجه واقعی برنامه با این مقادیر متفاوت باشد.

جهت کلیه موسسات سنجش‌گر

(۳) برنامه طولانی شستشو برای البسه نخی: برنامه شستشوی شماره ۶ را با درجه حرارت ۴۰ تنظیم نمایید.

(۴) برنامه طولانی شستشو برای الباف مصنوعی (نایلونی): برنامه شستشوی شماره ۷ را با درجه حرارت ۴۰ تنظیم نمایید.

گزینه های شستشو

! اگر عملکرد انتخابی با برنامه شستشو سازگار نباشد، چراغ نشانگر مربوطه چشمک زن شده و عملکرد فعال نخواهد شد.

! اگر گزینه انتخاب شده با گزینه انتخابی قبل سازگار نباشد، چراغ نشانگر چشمک زن شده و همراه با آن ۳ بوق شنیده می شود. و تنها گزینه آخر فعال می شود؛ چراغ نشانگر مربوط به گزینه انتخابی روشن می شود.

عملکرد لکه زدایی

این گزینه با انتخاب نوع کثیفی لباس اجازه می دهد تا به صورت پیمانه برنامه را برای لکه زدایی تنظیم کند. یکی از انواع کثیفی های زیر را انتخاب نمایید.

- غذا: برای لکه های ناشی از ریختن مواد غذایی، نوشیدنی و غیره استفاده می شود.
- لباس کار: برای پاک کردن لکه های روغن، جوهر و غیره استفاده می شود.
- لباس بیرون: برای لکه های حاصل از گل و خاک، چمن و غیره استفاده می شود.

! مدت زمان برنامه شستشو براساس نوع کثیفی انتخاب شده متفاوت می باشد.

۱۱... شستشوی سریع:

با اولین فشار چراغ گزینه 45'، با دومین فشار گزینه 60' و با سومین فشار گزینه 20' روشن می شود.

برنامه PUSH & WASH

با استفاده از این برنامه می‌توانید برنامه شست و شورا در زمان خاموش بودن دستگاه و بدون فشار دکمه روشن/خاموش (ON/OFF) و یا پس از روشن کردن ماشین بدون نیاز به فشار هیچ دکمه و/یا انتخابگری اجرا نمایید (مگر اینکه گزینه PUSH & WASH غیرفعال باشد). جهت اجرای این برنامه، دکمه مربوطه را به مدت ۲ ثانیه فشار داده و نگه دارید. با شروع به کار این برنامه چراغ نشانگر مربوطه روشن می‌شود. از آنجا که دمای این برنامه ۳۰ درجه سانتیگراد بوده و با حداکثر سرعت ۱۰۰۰ دور در دقیقه انجام می‌شود این برنامه شستشو برای لباس‌های نخی و الیاف مصنوعی مناسب می‌باشد. حداکثر میزان البسه ۵ کیلوگرم است (مدت زمان برنامه ۴۵ دقیقه به طول می‌انجامد).

نحوه کار این برنامه

۱. البسه را درون ماشین لباسشویی قرار دهید (البسه نخی و/یا الیاف مصنوعی) و درب دستگاه را ببندید.
 ۲. مواد شوینده و مواد افزودنی را بریزید.
 ۳. با فشار دادن و نگه داشتن دکمه Push & Wash به مدت ۲ ثانیه این برنامه شروع به کار می‌نماید. چراغ نشانگر مربوطه سبز شده و درب دستگاه قفل می‌شود.
(علامت قفل درب DOOR LOCKED روشن می‌شود.)
-  با شروع چرخه شستشو از طریق دکمه Push & Wash یک چرخه خودکار غیرقابل تنظیم فعال شده که برای البسه نخی و الیاف مصنوعی پیشنهاد می‌شود. این برنامه اجازه تنظیم گزینه‌های دیگر را به شما نمی‌دهد.
- جهت بازکردن درب در حین اجرای برنامه خودکار، باید دکمه شروع/توقف (Start/Pause) را فشار دهید؛ اگر علامت قفل بودن درب خاموش شد، می‌توانید درب را باز نمایید. دوباره دکمه شروع/توقف (Start/Pause) را فشار دهید تا برنامه از جایی که قطع شده به کار خود ادامه دهد.
۴. بعد از پایان برنامه چراغ نشانگر END روشن می‌شود.

مواد شوینده و البسه

کشوی مخزن مواد شوینده

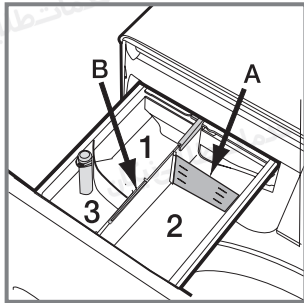

کسب نتیجه خوب در شستشو به میزان صحیح مواد شوینده نیز بستگی دارد. استفاده بیش از حد مواد شوینده نه تنها باعث بهتر شسته شدن البسه نمی شود، بلکه حتی ممکن است در دستگاه شما رسوب کرده و آلودگی زیست محیطی نیز ایجاد نماید.

از مواد مخصوص شستشوی دستی استفاده نکنید چون بیش از حد کف تولید می کند.

جهت شستشوی لباس های نخی سفید ، مرحله پیش

شستشو و نیز شستشو در دمای بالای ۶۰ درجه از پودر شوینده استفاده نمایید.

از دستورالعمل های مندرج در بسته بندی مواد شوینده پیروی نمایید.

کشوی مخزن مواد شوینده را باز کرده و مواد شوینده یا مواد افزودنی شستشو را به روش زیر در آن بریزید.

محفظه ۱: مواد شوینده را در محفظه میانی ۱ نریزید.

محفظه ۲: مواد شوینده برای شستشوی اصلی (پودر یا مایع):

برای استفاده از مایع شوینده توصیه می شود از پلاستیک جداکننده A استفاده کرده تا میزان

مناسبی از مایع ریخته شود. در صورت استفاده از پودر، جداکننده را در شیار B قرار دهید.

محفظه ۳: مواد افزودنی (نرم کننده و غیره)

میزان نرم کننده نباید از نشانگر سطح " حداکثر " MAX در بخش مرکزی بیشتر شود.

آماده کردن البسه

- البسه را به شرح زیر دسته بندی نمایید:
- نوع پارچه با استفاده از علامت روی برچسب لباس.
- رنگ لباس: لباس های رنگی را از لباس های سفید جدا نمایید.
- جیب های البسه را خالی کرده و دکمه های آن را بررسی نمایید.
- حجم لباس ها نباید از مقادیر ذکر شده در "جدول برنامه های شستشو" فراتر رود، این مقادیر مربوط به وزن البسه در حالت خشک می باشد.

وزن البسه شما چقدر است؟

۱ ملحفه: ۴۰۰ تا ۵۰۰ گرم

۱ روبالشی: ۱۵۰ تا ۲۰۰ گرم

۱ رومیزی: ۴۰۰ تا ۵۰۰ گرم

۱ حوله حمام: ۹۰۰ تا ۱,۲۰۰ گرم

۱ حوله: ۱۵۰ تا ۲۵۰ گرم

برنامه های شستشوی ویژه

برنامه شستشوی روزانه البسه نخی: یک چرخه ۳۰ درجه سانتیگراد برای البسه نخی می باشد که مصرف انرژی را برای گرم کردن آب کاهش داده و نتیجه ای عالی در شستشو خواهد داشت. این برنامه برای البسه ای با میزان کثیفی کم مناسب می باشد.

برنامه شستشوی روزانه الیاف مصنوعی (البسه نایلونی): یک چرخه ۳۰ درجه سانتیگراد برای البسه نایلونی می باشد که مصرف انرژی را برای گرم کردن آب کاهش داده و نتیجه ای عالی در شستشو خواهد داشت. این برنامه برای البسه ای با میزان کثیفی کم مناسب می باشد.

البسه رنگی: یک چرخه ۳۰ درجه سانتیگراد که به حفظ رنگ ها کمک می کند. این برنامه برای البسه نخی و نایلونی رنگی بسیار مناسب می باشد. مصرف انرژی را برای گرم کردن آب کاهش داده و نتیجه ای عالی در شستشو خواهد داشت. این برنامه برای البسه ای با میزان کثیفی کم مناسب می باشد.

برنامه شستشوی البسه لطیف: جهت شستشوی لباس‌های بسیار لطیف از برنامه شماره ۴ استفاده نمایید. توصیه می‌شود پیش از قراردادن لباس‌ها در داخل ماشین آنها را پشت و رو نمایید. جهت کسب بهترین نتیجه، از مایع لباسشویی استفاده نمایید.

البسه ترکیبی: یک چرخه با دمای ۴۰ درجه سانتیگراد که برای شستشوی البسه نخی و نایلونی همزمان با هم استفاده می‌شود. برای لباس‌های زیر با میزان کثیفی کم مناسب می‌باشد.

با برنامه شستشوی سریع  (برنامه ۱۱) می‌توانید مدت زمان شستشوی برنامه‌ها را از ۲۰ تا ۶۰ دقیقه تغییر دهید.

۲۰': این برنامه جهت آبکشی و طراوت بخشی به البسه در تنها ۲۰ دقیقه استفاده می‌شود.

۴۵': چرخه‌ای کوتاه که برای شستشوی البسه نخی یا الیاف مصنوعی طراحی شده است.

۶۰': چرخه‌ای ۶۰ دقیقه‌ای که برای الیاف نخی مقاوم یا میزان کثیفی متوسط و شستشوی یک ساعته در دمای ۶۰ درجه طراحی شده و عملکرد شستشو را به بهترین حالت انجام می‌دهد. برای الیاف مصنوعی یا ترکیبی بهتر است از دمای پایین‌تری استفاده نمایید.

برنامه شستشوی پتو: برای شستشوی پتوی تک نفره (وزن آن نباید بیش از ۲,۵ کیلوگرم باشد)، کوسن یا لباس‌های حاوی پرمانند کاپشن، می‌توانید از برنامه شستشوی ویژه شماره ۱۲ استفاده نمایید. پیشنهاد می‌شود لبه‌های پتو را به سمت بیرون برگردانده و مطابق تصویر درون لباسشویی قرار دهید تا نهایتاً بیش از ۳/۴ از فضای مخزن استفاده نشود. جهت کسب بهترین نتیجه، پیشنهاد می‌شود از مواد شوینده مایع استفاده کرده و درون کشوی محفظه مواد شوینده قرار دهید.

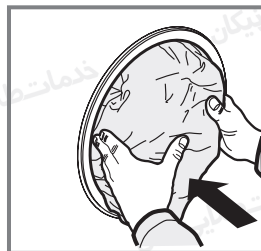
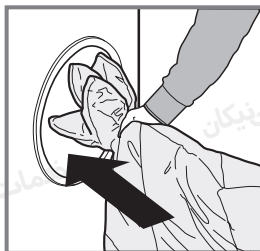

برنامه شستشوی البسه پشمی Wool Mark Apparel Care- Blue: این برنامه مخصوص البسه پشمی توسط کمپانی WOOLMARK آزمایش و تایید شده است، بدین معنا که هر نوع البسه پشمی حتی لباس هایی که دارای علامت شستشو با دست هستند را می توان در این دستگاه بشویید. با استفاده از این برنامه، با خیال راحت البسه پشمی خود را به دستگاه سپرده و مطمئن باشید که حفظ کیفیت آن تضمین شده است. (M1135)



گواهی WOOLMARK در انگلستان، ایرلند، هنگ کنگ و هند یک علامت تجاری گواهی شده می باشد.

برنامه شستشوی ضد بو: از برنامه شماره ۱۴ (الیاف مصنوعی) جهت شستشوی البسه ای که بوی بد (مانند دود سیگار، بوی عرق، غذا) گرفته اند، استفاده نمایید. این برنامه با حفظ کیفیت پارچه، بوی بد لباس را از بین می برد.

سیستم متعادل سازی البسه:

قبل از اجرای هر برنامه خشک کن به منظور جلوگیری از ارتعاشات بیش از حد و توزیع یکنواخت البسه، مخزن ماشین لباسشویی با سرعتی کمی بیشتر از سرعت چرخش در زمان شستشو به طور پیوسته خواهد چرخید. اگر بعد از چند مرتبه انجام این کار لباس ها به طور یکسان در دستگاه توزیع نشوند، چرخش ماشین با سرعتی کمتر انجام خواهد شد. چنانچه البسه بیش از حد نامتعادل باشند دستگاه به جای خشک کن به روند متعادل سازی می پردازد. جهت متعادل شدن البسه درون دستگاه، توصیه می شود که لباس های کوچک و بزرگ را با هم در لباسشویی قرار دهید.

عیب‌یابی

چنانچه لباسشویی شما به درستی کار نکرد، پیش از تماس با خدمات طلایی نیکان (بخش خدمات را ملاحظه نمایید) موارد زیر را بررسی نمایید شاید خودتان قادر به رفع مشکل باشید:

مشکل	دلایل احتمالی / راه حل
دستگاه روشن نمی‌شود	<ul style="list-style-type: none"> ➤ دوشاخه برق در پریز نمی‌باشد یا دوشاخه مشکل دارد. ➤ برق منزل قطع شده یا فیوز پریده است.
برنامه شستشو شروع به کار نمی‌کند.	<ul style="list-style-type: none"> ➤ درب دستگاه به خوبی بسته نشده است. ➤ دکمه روشن/خاموش (ON/OFF) را فشار ندهاید. ➤ دکمه شروع/توقف (START/PAUSE) را فشار ندهاید. ➤ شیرآب را باز نکرده‌اید تا آب به درون ماشین جریان یابد. ➤ برنامه شروع با تاخیر تنظیم شده است.
آب جهت شستشو وارد ماشین لباسشویی نمی‌شود یا عبارت "H2O" در نمایشگر نشان داده می‌شود.	<ul style="list-style-type: none"> ➤ شیلنگ ورودی آب پیچ خورده یا مسدود شده است. ➤ شیلنگ ورودی آب به شیرآب وصل نیست. ➤ فشار آب خیلی کم است. ➤ شیرآب را باز نکرده‌اید تا آب به درون ماشین جریان یابد. ➤ آب منزل قطع شده است. ➤ فیلتر ورودی شیربرقی مسدود شده است. ➤ دکمه شروع/توقف (START/PAUSE) فشار داده نشده است.

مشکل	دلایل احتمالی / راه حل
<p>دستگاه به طور پیوسته آبگیری کرده و آب را تخلیه می‌کند. یا آب درون مخزن مانده یا در شستشو متوقف شده است.</p>	<p>➤ ارتفاع شیلنگ تخلیه بسیار کم می‌باشد - شیلنگ تخلیه باید در ارتفاعی بین ۶۵ تا ۱۰۰ سانتی‌متر از زمین قرار گیرد (بخش "نصب" را ملاحظه نمایید).</p> <p>➤ اتصال شیلنگ تخلیه به لوله تخلیه سینک به درستی انجام نشده و باعث می‌شود آب به ماشین برود، شیلنگ تخلیه باید بالاتر از کف سینک قرار گیرد تا مانع از برگشت آب به شیلنگ تخلیه شود.</p> <p>➤ سرآزاد شیلنگ تخلیه خیلی داخل لوله فاضلاب فشار داده شده است، قلاب ل۱ باید ۱۰۰ میلی‌متر پایین‌تر از انتهای شیلنگ تخلیه ثابت شود.</p>
<p>دستگاه عملکرد آبکشی یا خشک‌کردن را انجام نمی‌دهد. (چراغ‌های خطا چشمک‌زن می‌شوند)</p>	<p>➤ فیلترپمپ مسدود شده است.</p> <p>➤ شیلنگ تخلیه پیچ خورده است (بخش "نصب" را ملاحظه نمایید).</p> <p>➤ نصب جدید - در صورت اتصال به زیر سینک، درپوش‌ها را برداشته‌اید.</p> <p>➤ شیلنگ تخلیه یا درپچه سینک مسدود شده است.</p>
<p>دستگاه به روی خشک‌کن نمی‌رود.</p>	<p>➤ سرعت خشک‌کن روی OFF تنظیم شده است.</p>
<p>زمان انجام برنامه خیلی طول می‌کشد.</p>	<p>➤ زمان برنامه براساس فشار آب، دمای آب ورودی و عدم تعادل البسه متفاوت خواهد بود. براین اساس زمان انجام برنامه افزایش خواهد یافت (مشکل "ماشین به خوبی خشک نمی‌کند" را ملاحظه نمایید)</p>

مشکل	دلایل احتمالی / راه حل
نمایشگر، زمان پایان را به صورت "time to end" بیش از ۱ دقیقه نشان می‌دهد یا در زمان برنامه نمایشگر زمان حدودی پایان را تغییر می‌دهد.	<ul style="list-style-type: none"> ➤ نمایشگر زمان تنها جهت راهنمایی می‌باشد. زمان نشان داده دقیق نبوده و ممکن است تغییر کند.
دستگاه در طول مرحله خشک‌کن لرزش زیادی دارد.	<ul style="list-style-type: none"> ➤ پایه‌ها تنظیم نشده و باعث تکان خوردن ماشین می‌شوند. ➤ نصب جدید- بولت انتقال دارای بوش پلاستیکی بوده یا پلی استایرن بسته‌بندی هنگام نصب ماشین برداشته نشده است. ➤ ماشین لباسشویی در تماس با کابینت یا دیوار می‌باشد. ➤ البسه کمی از شرایط تعادل خارج شده و ماشین در حال خشک‌کن، اما با سرعت پایین می‌باشد.
برنامه PUSH&WASH فعال نمی‌شود.	<ul style="list-style-type: none"> ➤ پس از روشن کردن ماشین برنامه‌ای به جز push & wash فعال شده است. دستگاه را خاموش کرده و دکمه PUSH&WASH را فشار دهید.
دستگاه صدا می‌دهد.	<ul style="list-style-type: none"> ➤ در زمان خشک‌کن همیشه صدای موتور، پمپ و مخزن شنیده می‌شود.
درزگیر درب در پایین، سوراخ یا پاره شده است.	<ul style="list-style-type: none"> ➤ درزگیر درب دارای سوراخ‌های تخلیه در کف می‌باشد این حالت کاملاً طبیعی است.

مشکل	دلایل احتمالی / راه حل
<p>ماشین به خوبی خشک نمی‌کند.</p>	<p>➤ هنگام شروع خشک‌کن عدم تعادل تشخیص داده شده است در این صورت ماشین سعی می‌کند تا مکرر توزیع البسه را پیش از سرعت بالای چرخش متعادل سازد - بنابراین باعث افزایش زمان برنامه نیز می‌شود. این حالت یک ویژگی ایمنی برای جلوگیری از آسیب می‌باشد. ممکن است عدم تعادل در نتیجه وجود یک لباس سنگین (مانند پتو و غیره) باشد. برنامه را با البسه دیگری امتحان نمایید.</p>
<p>دستگاه دارای نشتی از محفظه مواد شوینده می‌باشد.</p>	<p>➤ کشوی مخزن با مواد شوینده مسدود شده و نیاز به تمیزشدن دارد.</p> <p>➤ فشار آب بسیار بالا بوده و نیاز به کم شدن دارد.</p> <p>شیر را از لوله آب، کمی ببندید و مجدد امتحان نمایید.</p> <p>➤ ماشین به سمت جلو کج شده است. در آخرین حالت قرارگیری خود باید تراز شود.</p>
<p>چراغ‌های عملکردها و چراغ نشانگر شروع/توقف (Start/Pause) به سرعت چشمک می‌زنند و کد خطا در نمایشگر ظاهر می‌گردد. (F-01, F-...)</p>	<p>➤ ماشین را خاموش کرده و آن را از برق جدا کنید. حدود ۱ دقیقه منتظر مانده و مجدد آن را روشن نمایید. اگر مشکل همچنان وجود داشت با خدمات طلایی نیکان تماس بگیرید.</p>
<p>از دستگاه بویی به مشام می‌رسد.</p>	<p>➤ دستگاه نیاز به سرویس شستشو دارد.</p> <p>➤ برنامه auto-clean (تمیزکننده خودکار) را با مواد شوینده و بدون البسه فعال نمایید.</p>

مشکل	دلایل احتمالی / راه حل
درب دستگاه باز نمی شود.	<p>➤ تا زمانیکه چراغ نشانگر قفل درب کمی پس از پایان برنامه خاموش نشود درب لباسشویی باز نخواهد شد.</p> <p>➤ اگر برق دستگاه قطع شده است باید درب را به صورت دستی باز نمایید.</p>
در برنامه شستشو میزان آب خیلی کم است.	<p>➤ اگر آب تا پایین درب قابل مشاهده باشد میزان آن طبیعی است.</p>
کف خیلی زیادی تولید شده است.	<p>➤ مواد شوینده ای که استفاده شده مناسب ماشین لباسشویی نمی باشد (باید روی آن نوشته شده باشد "مخصوص ماشین لباسشویی" یا "مخصوص شستشو با دست و ماشین")</p> <p>➤ میزان مواد شوینده استفاده شده زیاد بوده است</p> <p>در آب دارای سختی کم مواد شوینده کمتری مورد نیاز است.</p>
پس از تکمیل برنامه، یا پیش از شروع برنامه، ماشین لباسشویی به صورت خودکار خاموش می شود (بدون چراغ)	<p>➤ برای مطابقت با قوانین ذخیره انرژی دستگاه به یک سیستم آماده به کار خودکار مجهز شده است. برای فعال کردن ماشین دکمه روشن/خاموش (ON/OFF) را به مدت ۳ ثانیه فشار دهید، پس از آن می تواند خاموش شده یا برنامه جدیدی انتخاب شود.</p>
عمومی	<p>➤ لباسشویی شما حسگرهایی برای نظارت مراحل در زمان شستشو دارد (مانند: سطح آب، دما، عدم تعادل، زمان / روند شستشو). عموماً، اگر چرخه شستشو به درستی به پایان برسد، بعید است که مشکلی وجود داشته باشد.</p>

به یاد داشته باشید، جهت خرابی‌های ناشی از نصب اشتباه همانند موارد موجود در صفحات ۴ تا ۶، هزینه تعمیرات باید پرداخت گردد.

در صورت خالی نکردن جیب‌ها ممکن است گرفتگی پمپ یا تخلیه و یا آسیب به دستگاه اتفاق بیفتد.

موارد فاقد برچسب شستشو یا موارد نامناسب جهت شستشو در ماشین لباسشویی را در دستگاه قرار ندهید.

ضمانت

ضمانت قطعات و کارکرد

این دستگاه دارای ضمانت نامه بوده که در صورت نیاز به تعمیرات در این زمان تحت پوشش قرار می‌گیرد.

این ضمانت به شما اطمینان می‌دهد که اگر در طی این زمان دستگاه شما، با نظر ما، دچار نقص ناشی از کارکرد یا جنس قطعات به کار رفته در دستگاه گردید، بدون هزینه برای شما تعمیر یا تعویض خواهد شد.

این گارانتی منوط به شرایط زیر را می‌باشد:

➤ دستگاه مطابق با دستورالعمل‌های کارکرد و نگهداری از آن نصب شده و به درستی شروع به کار کرده باشد.

➤ دستگاه تنها به منبع برق مطابق با شرایط موجود در برچسب مشخصات باید متصل گردد.

➤ از دستگاه تنها برای مصارف خانگی معمول استفاده گردد.

➤ تغییر، سرویس، تعمیر، بازکردن، یا هرگونه دستکاری در دستگاه نباید به جز تکنسین‌های خدمات طلایی نیکان، توسط افرادی دیگر انجام شود.

➤ هرگونه تعمیرات باید توسط خدمات طلایی نیکان یا نمایندگان مجاز ما انجام گیرد.

➤ قطعات یا لوازم جایگزین در زمان تعمیر متعلق به شرکت می‌باشد.

ضمانت نامه شامل موارد زیر نمی‌باشد:

➤ آسیب ناشی از جابجایی، استفاده نادرست، اهمال، دخالت یا آسیب‌های ایجاد شده در نتیجه نصب اشتباه.

➤ تعویض موارد مصرفی یا لوازم جانبی. مانند: دوشاخه‌ها، کابل‌ها، باطری، حباب لامپ، لامپ‌های مهتابی و استارت، پوشش‌ها و فیلترها. اما تنها به این موارد محدود نمی‌شود.

➤ تعویض قطعات متحرک شیشه‌ای یا پلاستیک.
در صورت استفاده به صورت تجاری یا در محیط‌های غیرخانگی ضمانت دستگاه باطل می‌شود.

خدمات پس از فروش

در زمان ضمانت دستگاه، بهترین گزینه برای تعمیر دستگاه شما خدمات طلایی نیکان می‌باشد. در صورت بروز هرگونه مشکل یا سوال با خدمات طلایی نیکان تماس بگیرید. خدمات طلایی نیکان با داشتن مهندسين متخصص سریع‌ترین و مطمئن‌ترین خدمات را در محل به شما ارائه خواهند داد.

جهت اطلاعات بیشتر به سایت www.nikan-co.com مراجعه نمایید.
به یاد داشته باشید: مشاورین ما به اطلاعات زیر نیاز دارند:



مدل:

شماره سریال:

نحوه پیدا کردن مدل و شماره سریال دستگاه:

نمونه برجسب اطلاعات دستگاه

مدل دستگاه
IWE 81681 ECO (UK)

S/N 212147893 30788330000
شماره سریال INDUSTRIAL CODE

قطعات و لوازم جانبی

برای محافظت و بهداشت دستگاه جهت حفظ ظاهر و عملکرد بهینه، ایندزیت سری کاملی از قطعات اصل و لوازم جانبی محصولات را تامین کرده است. جهت تهیه و خریداری با خدمات طلایی نیکان تماس بگیرید.

اطلاعات مربوط به بازیافت و دور انداختن محصول

به منظور اجرای تعهد ایندزیت در راستای کمک به محیط زیست، با استفاده از اجزای باکیفیت و قابل بازیافت هزینه مشتریان و مواد ضایعاتی کاهش پیدا کرده است.

لطفا بسته‌بندی و لوازم قدیمی را با احتیاط دور بیندازید. برای کاهش احتمال آسیب به کودکان، درب و دوشاخه را جدا کرده و سیم برق متصل به دستگاه را قطع نمایید. دور انداختن جداگانه این قطعات، به شما اطمینان می‌دهد که نمی‌تواند به پریز وصل شده و درب قفل گردد.