

دفترچه راهنمای مصرف‌کننده یخچال فریزر ایندزیت مدل PBAA34NFD

فهرست مطالب

نصب دستگاه

تعیین محل نصب و اتصالات

تغییر جهت باز شدن دربها

مشخصات دستگاه

کنترل پنل

نمای کلی

راه اندازی و نحوه استفاده

راه اندازی دستگاه

سیستم خنک‌کننده chiller

استفاده بهینه از یخچال

استفاده بهینه از فریزر

مراقبت و نگهداری از دستگاه

خاموش کردن دستگاه

نظافت دستگاه

جلوگیری از تولید کپک و بوی نامطبوع

تعویض لامپ

توصیه‌ها و نکات ایمنی

نکات ایمنی

دور ریختن

احترام و حفظ محیط زیست

عیب‌یابی

تماس با خدمات طلایی نیکان

نصب دستگاه

قبل از استفاده از دستگاه جدیدتان، لطفاً این دفترچه را با دقت مطالعه نمایید زیرا حاوی اطلاعات مهمی درباره نحوه به کارگیری، نصب و نگهداری دستگاه می‌باشد.

لطفاً این دفترچه راهنما را جهت ارجاعات بعدی نزد خود نگهدارید و آن را به فرد بعدی که خریدار دستگاه شماست تحویل دهید.

تعیین محل نصب و اتصال دستگاه

- ۱- دستگاه را در یک محل با تهویه مناسب و بدون رطوبت قرار دهید.
- ۲- شبکه خنک‌کننده پشت دستگاه را مسدود نکنید. کمپرسور و کندانسور در هنگام کار گرما متصاعد می‌کنند و برای عملکرد ایده‌آل و صرفه‌جویی در مصرف انرژی به جریان هوا احتیاج دارند.
- ۳- قسمت بالای دستگاه با اشیای بالای آن بایستی حداقل ۱۰ سانتی‌متر فاصله و بین کناره‌های یخچال و دیواره‌ها و اشیای اطراف آن بایستی حداقل ۵ سانتی‌متر فاصله باشد.
- ۴- دقت کنید که دستگاه از هر نوع منبع انرژی گرمایی (نور مستقیم خورشید، اجاق گاز و غیره) دور باشد.
- ۵- جهت حفظ فاصله مناسب بین دستگاه و دیوار پشت آن، از فاصله‌دهنده‌های موجود در لوازم نصب استفاده نمایید و طبق دستورات عمل کنید.

تراز کردن

- ۱- دستگاه را روی سطحی محکم و صاف نصب نمایید.
- ۲- اگر زمین کاملاً صاف نیست، با چرخاندن پایه‌های قابل تنظیم عقب، دستگاه را تنظیم نمایید.

اتصالات الکتریکی

- پس از انتقال دستگاه آن را به دقت به صورت عمودی در مکان مناسب قرار دهید و حداقل ۳ ساعت صبر نموده و سپس آن را به جریان برق وصل نمایید. قبل از زدن دو شاخه به برق به موارد زیر دقت نمایید:
- توجه داشته باشید دستگاه دارای سیستم ارت می‌باشد به همین دلیل پریز نیز باید دارای ارت و مطابق استاندارد باشد.
 - پریز برق قادر به تحمل حداکثر توان مصرفی دستگاه که روی برچسب مشخصات فنی ذکر شده باشد. این برچسب در سمت چپ پایین دستگاه قرار دارد. (برای مثال ۱۵۰ وات)
 - میزان ولتاژ باید بین مقادیر ذکر شده روی برچسب مشخصات فنی که در سمت چپ پایین دستگاه قرار دارد باشد (برای مثال بین ۲۲۰ تا ۲۴۰ ولت).
 - دوشاخه برق دستگاه باید با پریز متناسب باشد. چنانچه دو شاخه با پریز برق متناسب نبود، لطفاً جهت تعویض آن با مرکز خدمات طلایی نیکان تماس بگیرید.
- ! از سهراهی یا سیم رابط استفاده نکنید.
- ! پس از نصب دستگاه، پریز و دوشاخه می‌بایست به راحتی قابل دسترس باشند.
- ! سیم برق نباید خم یا له شده باشد و یا تحت فشار باشد.
- ! سیم برق را باید مرتب چک نمایید و جهت تعویض آن تنها با مرکز خدمات طلایی نیکان تماس بگیرید.
- ! در صورت عدم رعایت هر یک از موارد ذکر شده، خدمات طلایی نیکان از پذیرش هرگونه مسئولیتی معذور می‌باشد.

تغییر جهت باز شدن درب‌ها

اگر لازم است جهت باز شدن درب را تغییر دهید با خدمات طلایی نیکان تماس بگیرید.

کنترل پنل

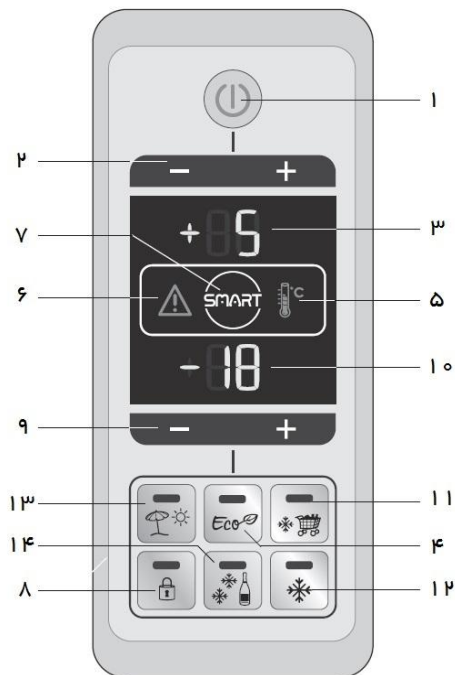

۱ - دکمه خاموش/روشن

با فشار دادن این دکمه کل دستگاه (هم یخچال و هم فریزر) روشن می‌شود. چراغ قرمز نشان می‌دهد که دستگاه خاموش است و چراغ سبز نشان می‌دهد که دستگاه در حال فعالیت است.

۲ - تنظیم دمای یخچال

برای تغییر تنظیم دمای یخچال به کار می‌رود. دمای انتخاب شده روی نمایشگر ظاهر می‌شود.

۳ - نمایشگر یخچال

دمای تنظیم شده برای بخش‌های یخچال را نشان می‌دهد.

۴ - دکمه ECO

این دکمه عملکرد ECO را فعال می‌سازد (عملکرد ECO دمای بهینه یخچال برای حداقل مصرف انرژی است). هنگامی که این عملکرد فعال می‌شود، چراغ ECO روی نمایشگر روشن می‌شود. ده دقیقه پس از آخرین عملیاتی که مصرف‌کننده انجام داده است، نمایشگر وارد حالت صرفه‌جویی در مصرف انرژی می‌شود (همه چراغ‌های روی صفحه نمایش به جز چراغ ON/OFF و چراغ‌های نشانگر هوشمند خاموش می‌شود). برای خارج شدن از حالت صرفه‌جویی در مصرف انرژی، یکی از دکمه‌ها را فشار دهید یا درب یخچال را باز نمایید.

۵ - آلارم دمای فریزر

این آلارم هنگامی به صدا درمی‌آید که دمای فریزر از میزان ایمن برای نگهداری بهینه غذا بالاتر برود.

۶ - آلارم باز بودن درب

این آلارم هنگامی به صدا درمی‌آید که درب برای بیش از دو دقیقه باز مانده باشد.

۷ - چراغ LED هوشمند (عملیات هوشمند)

چراغ LED هوشمند نشان می‌دهد که محصول در حال کنترل دمای درون دستگاه برای بهینه‌سازی آن است.

۸- قفل کودک

این دکمه قفل کنترل پنل را فعال یا غیرفعال می‌سازد تا از فعال شدن تصادفی سایر عملکردها توسط کودکان جلوگیری کند. با فشار دادن این دکمه چراغ قفل کودک روی نمایشگر روشن می‌گردد.

۹- تنظیم دمای فریزر

برای تغییر تنظیم دمای فریزر به کار می‌رود. دمای انتخاب شده روی نمایشگر ظاهر می‌گردد.

۱۰- نمایشگر فریزر

دمای تنظیم شده برای بخش‌های فریزر را نشان می‌دهد.

۱۱- خنک‌سازی سریع Super Cool

این دکمه عملکرد خنک کردن سریع را فعال می‌سازد. هنگامی که این دکمه فشار داده می‌شود چراغ خنک کردن سریع روی صفحه کلید روشن می‌شود و حروف SC روی نمایشگر یخچال روشن می‌شوند.

۱۲- فریز کردن سریع Super Freeze

این دکمه عملکرد فریز کردن سریع را فعال می‌سازد. هنگامی که این دکمه فشار داده می‌شود چراغ فریز کردن سریع روی صفحه کلید روشن می‌شود و حروف SF روی نمایشگر فریزر روشن می‌شوند.

۱۳- تعطیلات Holiday

این دکمه عملکرد Holiday را فعال می‌سازد. (چراغ Holiday روی نمایشگر روشن می‌گردد) در حالی که دمای $+12$ درجه سانتیگراد بر روی نمایشگر یخچال و -18 درجه سانتیگراد روی نمایشگر فریزر ظاهر می‌گردد. ده دقیقه پس از آخرین تنظیمات انجام شده توسط مصرف کننده، نمایشگر وارد حالت صرفه‌جویی در مصرف انرژی می‌گردد (عملکرد ECO را ببینید).

۱۴- Ice Party

این دکمه عملکرد Ice Party را فعال می‌سازد (دما به اندازه مدت زمان لازم جهت خنک شدن سریع یک بطری کاهش می‌یابد). چراغ ICE PARTY روی نمایشگر روشن می‌شود.

نمای کلی

دستورالعمل‌های ارائه شده در این دفترچه راهنما جهت مدل‌های متعددی است. شکل‌ها ممکن است دقیقاً نشان‌دهنده دستگاه خریداری شده نباشد.

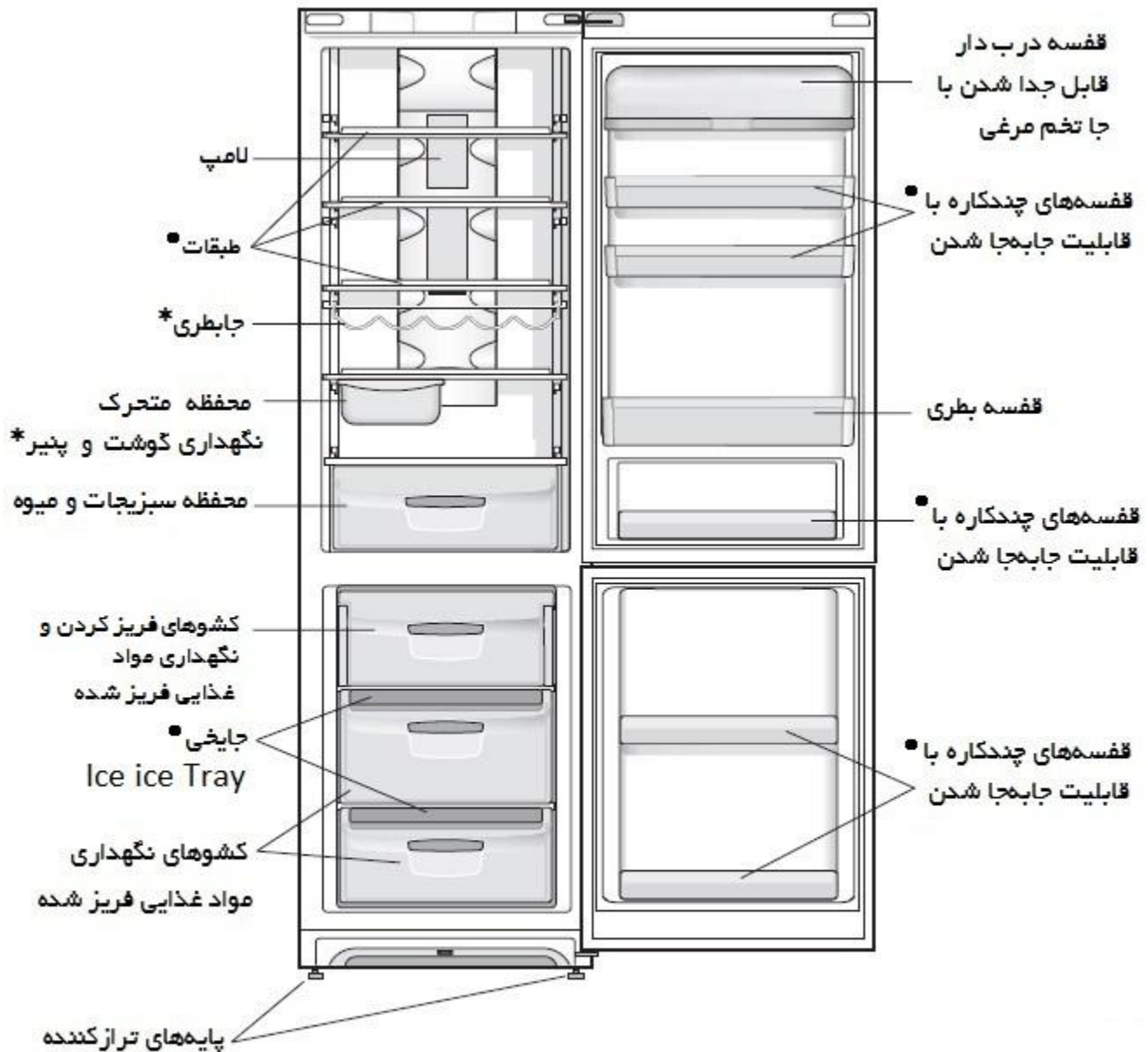

● بسته به تعداد و وضعیت، فرق می‌کند.

* تنها در برخی مدلها

شروع به کار و راه اندازی دستگاه

پس از حمل دستگاه، با احتیاط آن را به حالت افقی قرار دهید و قبل از اتصال آن به جریان برق، ۳ ساعت صبر کنید تا از عملکرد صحیح دستگاه اطمینان یابید.

قبل از قرار دادن مواد غذایی داخل یخچال، با استفاده از آب گرم و جوش شیرین داخل یخچال را تمیز کنید. دستگاه مجهز به سیستم کنترل و محافظت از موتور می‌باشد که باعث می‌شود کمپرسور تقریباً ۸ دقیقه پس از روشن شدن شروع به کار می‌نماید. کمپرسور همچنین هر بار که برق می‌رود شروع به کار می‌نماید.

فریزر

اولین بار که دستگاه روشن می‌شود، پس از این که دمای مورد نظر را انتخاب نمودید، توصیه می‌شود عملکرد Super Freeze فعال شود تا فریزر را به سرعت تا جایی که ممکن است، خنک سازد. مواد غذایی را هنگامی در فریزر قرار دهید که عملکرد Super Freeze به پایان رسیده باشد.

یخچال

اولین بار که دستگاه روشن می‌شود، پس از انتخاب دمای مورد نظر، توصیه می‌شود عملکرد Super Cool فعال شود تا یخچال تا جایی که ممکن است خنک شود.

مواد غذایی را هنگامی داخل یخچال قرار دهید که عملکرد Super Cool به پایان رسیده باشد.

تنظیم نمایشگر

تنظیم دما

پس از روشن شدن دستگاه، نمایشگرهای یخچال و فریزر مقادیر دمای تنظیم شده را نشان می‌دهد. برای تغییر، دکمه‌های + و - مرتبط با بخشی که می‌خواهید دمای آن را تغییر دهید را فشار دهید. هر بار که دکمه‌ها فشار داده می‌شوند دما افزایش یا کاهش می‌یابد و سطح دمای تولید شده داخل آن بخش متقابلاً تنظیم می‌شود. مقادیر دما که می‌توان برای یخچال انتخاب نمود بدین قرار است:

+۸، +۷، +۶، +۵، +۴، +۳ و +۲

و مقادیر دمایی که می‌توان برای فریزر انتخاب نمود بدین قرار است:

-۱۸، -۱۹، -۲۰، -۲۱، -۲۲، -۲۴ و -۲۶

هنگامی که عملکرد Eco فعال است، دستگاه به صورت خودکار دما را مطابق با شرایط داخل و خارج یخچال تنظیم می‌نماید. به منظور کاهش میزان انرژی مصرف شده، فعالسازی این عملکرد با چراغ‌های Eco که روی صفحه نمایشگر روشن می‌شود، نشان داده می‌شود.

هنگامی که عملکرد Holiday فعال می‌شود دما را نمی‌توان تنظیم کرد، با این حال دستگاه خود را به صورت اتوماتیک تنظیم می‌نماید.

تنظیمات بهینه استفاده شده برای یخچال +۱۲ و برای فریزر -۱۸ است. فعالسازی این عملکرد با روشن شدن چراغ مربوط به Holiday نشان داده می‌شود.

برای فعالسازی و غیرفعالسازی هر یک از عملکردها، دکمه مرتبط را فشار دهید. وضعیت عملکرد با روشن شدن یا خاموش شدن چراغ‌های روی صفحه کلید دیده می‌شود.

عملکردهای متعددی مانند Super Cool, Super Freeze, Ice Party, Eco با سایر عملکردها مانند Holiday و غیره ناسازگار هستند. به خاطر داشته باشید یک ترتیب از پیش تعیین شده در خصوص اولویت عملکردها وجود دارد که به شما کمک می‌کند تا دستگاه را به بهترین نحو ممکن به کار بیندازید.

هنگامی که عملکرد Ice Party به اتمام رسید، دکمه‌ی Ice Party را فشار دهید تا چراغ LED مرتبط را از چشمک زدن باز دارید و صدای هشدار قطع شود.

چشمک زدن و صداهای هشدار نشان می‌دهد که عملکرد کامل شده است و بطری بایستی از فریزر بیرون آورده شود.

قفل کودک

برای فعالسازی عملکرد قفل کودک دکمه‌ی قفل کودک را برای ۲ ثانیه فشار دهید و نگه دارید، فعالسازی این دکمه با صدای بوق کوتاهی و روشن شدن چراغ‌های LED مرتبط روی صفحه کلید تایید می‌شود. برای غیرفعالسازی این عملکرد، دکمه‌ی قفل کودک را برای ۲ ثانیه نگه داشته و فشار دهید؛ غیرفعالسازی با صدای بوق کوتاه و خاموش شدن چراغ مرتبط تایید می‌شود.

سیستم خنک‌کننده (Chiller)

سیستم ضد برفک (نوفراست No frost)

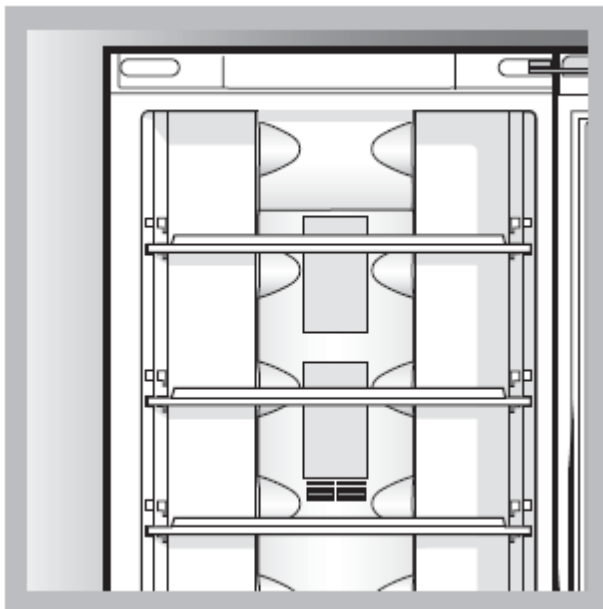

سیستم ضد برفک هوای سرد را به طور مداوم به حرکت درمی‌آورد تا رطوبت را جمع کند و از تشکیل یخ و برفک جلوگیری به عمل آورد. سیستم یک سطح رطوبت بهینه در اجزا را حفظ می‌کند، کیفیت اولیه مواد غذایی را حفظ می‌کند، از چسبیدن غذا به هم جلوگیری می‌کند و عمل آب کردن برفک‌ها را امری غیرضروری می‌سازد. مراقب باشید تا با قرار دادن مواد غذایی در تماس مستقیم با پل عقب یخچال قسمت‌های عبور و مرور هوا را مسدود نسازید. درب بطری‌ها و غذاها را محکم ببندید.

استفاده بهینه از یخچال

- دما را با استفاده از نمایشگر تنظیم کنید.
- دکمه‌ی Super cool (خنک‌سازی سریع) را فشار دهید تا دما را سریعاً پایین بیاورید. برای مثال، هنگامی که تعداد زیادی مواد غذایی تازه را داخل یخچال قرار می‌دهید، دمای داخلی به آهستگی افزایش می‌یابد. این عملکرد به سرعت مواد غذایی را با کاهش دادن موقت دما تا زمانی که به سطح ایده‌آل خود برسد، سرد می‌کند.
- تنها مواد غذایی سرد یا نیمه‌گرم را در یخچال بگذارید و از قرار دادن مواد غذایی داغ در یخچال خودداری فرمایید.
- به خاطر بسپارید مواد غذایی پخته شده کمتر از مواد غذایی خام طول عمر دارند.
- مایعات را در ظروف در باز نگهداری نکنید زیرا باعث افزایش رطوبت درون یخچال شده و باعث ایجاد قطرات آب می‌شود.

طبقات (با شبکه یا بدون شبکه) طبقات به دلیل ریل‌های ویژه قابلیت جابه‌جایی دارند و به همین دلیل ارتفاع طبقات قابل تنظیم است که موجب سهولت در نگهداری ظروف بلند و مواد غذایی حجیم می‌شود. (شکل را ملاحظه نمایید)

- ارتفاع می‌تواند بدون جداسازی کامل قفسه‌ها تنظیم شود.

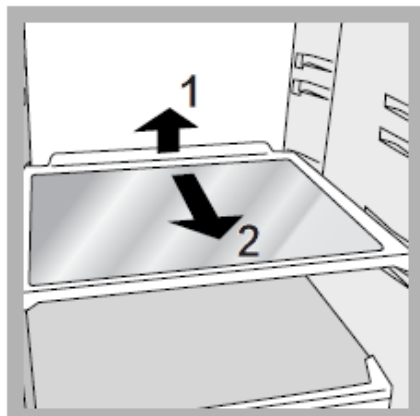

محفظه‌ی نگهداری (Flex Cool Box)

این محفظه یک محفظه‌ی جدید جهت تازه نگهداشتن گوشت، ماهی و پنیر است. هنگامی که در قسمت پایینی یخچال قرار داده می‌شود، جهت نگهداری گوشت و ماهی مناسب است. هنگامی که به بالای یخچال حرکت داده می‌شود، جهت نگهداری پنیر مناسب است. می‌توان در صورت عدم نیاز آن را از یخچال در آورد.

طبقات قابل تنظیم (Flexy Shelves)

قفسه مرکزی یخچال روی خودش تا می‌شود تا فضا برای ظروف حجیم که در طبقه زیرین آن قرار دارند باز شود. برای حداکثر انعطاف‌پذیری در استفاده از فضای داخلی، این طبقه بسته به فضای مورد نیاز می‌تواند در جای سایر طبقات قرار گیرد.

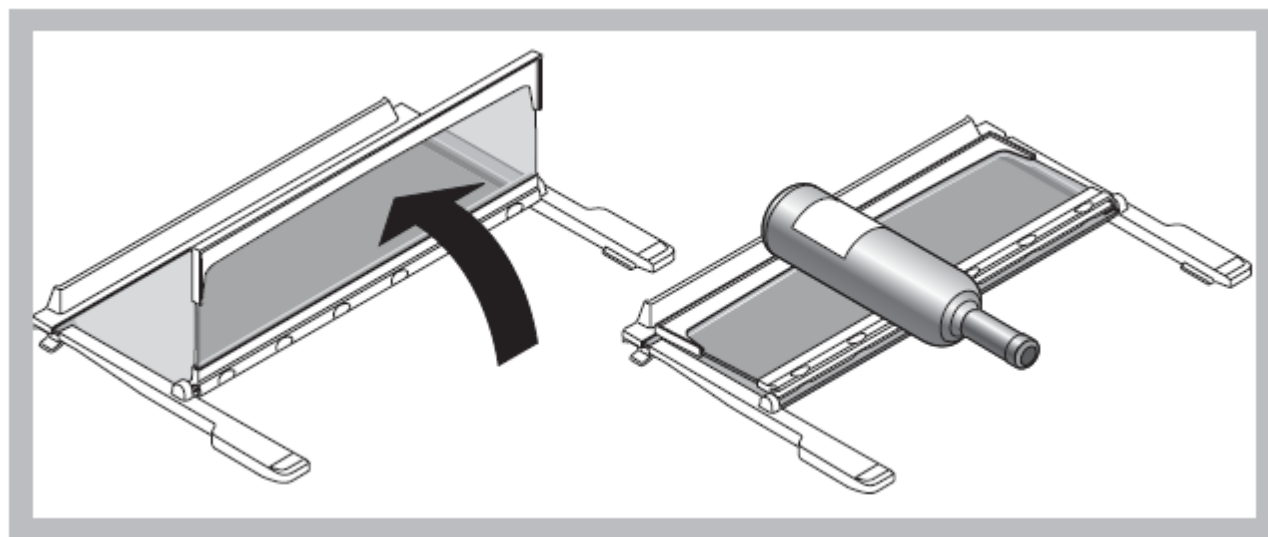

استفاده بهینه از فریزر

- دما را با استفاده از نمایشگر تنظیم کنید.
- جهت فریز کردن مناسب مواد غذایی و به منظور ایمن‌ترین روش ممکن، از دستورالعمل‌های زیر پیروی نمایید:
- مواد غذایی را در بخش فریزر و نگهداری بالا، قرار دهید. اطمینان یابید در تماس با مواد غذایی که قبلاً فریز شده‌اند نباشد.
- دکمه‌ی Super Freeze را فشار دهید (علامت SF فریز کردن سریع روی نمایشگر فریزر به نمایش درمی‌آید و چراغ مربوطه روشن

- می‌شود). درب را ببندید. عملکرد به صورت خودکار پس از ۲۴ ساعت یا هنگامی که داخل آن بخش از فریزر به دمای بهینه رسید، غیرفعال می‌گردد. (چراغ‌های LED خاموش می‌شوند)
- مواد غذایی که یخ آن در حال ذوب شدن است یا قبلاً آب شده است را مجدداً فریز نکنید. این غذاها ظرف ۲۴ ساعت بایستی پخته شوند و مصرف شوند.
 - مواد غذایی تازه که نیاز به فریز شدن دارد نباید در تماس با مواد غذایی که قبلاً فریز شده است قرار گیرند.
 - بطری‌های شیشه‌ای که حاوی مایعات هستند یا چوب پنبه دارند یا درب آن‌ها پلمپ شده است را داخل فریزر نگذارید زیرا ممکن است بشکنند.
 - میزان حداکثر غذا که می‌توان روزانه فریز کرد بر روی برچسب مشخصات فنی واقع شده در قسمت پایین در سمت چپ یخچال نشان داده شده است. (برای مثال 4kg/24h)
- ! درب فریزر را در طول عملیات فریز کردن باز نکنید.
- ! اگر برق رفت یا خرابی به وجود آمد، درب فریزر را باز نکنید تا به حفظ دمای داخل فریزر کمک کند و مواد غذایی حداقل ۹ الی ۱۴ ساعت حفظ شوند.
- ! جهت جلوگیری از توقف جریان هوا داخل فریزر، توصیه می‌شود سوراخ‌های تهویه را با مواد غذایی یا ظروف غذا مسدود نسازید.

جایخی (Ice³ ice tray)

- بخش‌های جایخی به دلیل پاکیزگی بیشتر در بالای کشوهای فریزر واقع شده‌اند.
- به این ترتیب دیگر یخ با مواد غذایی واقع شده داخل فریزر تماس نمی‌یابد و از چکیدن آب در طول پر کردن جایخی جلوگیری می‌شود (یک درپوش برای پوشاندن سوراخ پس از پر کردن با آب نیز ارائه شده است)
- ۱- جایخی را با هل دادن آن به طرف بالا به بیرون بکشید. بررسی کنید جایخی کاملاً خالی باشد و آن را از طریق قسمت ورودی آن با آب پر نمایید.
 - ۲- احتیاط کنید آب از حد مجاز نشان داده شده (Max Water Level) بیشتر نشود. آب اضافی از خروج تکه‌های یخ جلوگیری می‌کند (اگر چنین اتفاقی افتاد، صبر کنید تا یخ آب شود و جایخی را خالی کنید).
 - ۳- جایخی را ۹۰ درجه بچرخانید: به دلیل کنار هم بودن قالب‌ها، تک‌تک قالب‌ها با آب پر می‌شود. (تصویر را ببینید)
 - ۴- ورودی آن را با درپوش ارائه شده ببندید و جایخی را در جای خود بگذارید.
 - ۵- هنگامی که یخ تشکیل شد (حداقل زمانی به مدت تقریباً ۸ ساعت) جایخی را به سطح محکمی بکوبید تا قطعات یخ جدا شوند و آن‌ها را از ورودی خارج سازید.

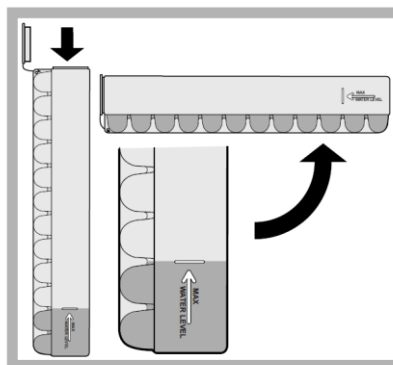

نگهداری و مراقبت از دستگاه

قطع جریان برق

هنگام تمیز کردن و یا تعمیر دستگاه، می‌بایست دو شاخه‌ی دستگاه را از پریز برق جدا کنید.

۱- دکمه‌ی خاموش/روشن (On/Off) را فشار دهید تا دستگاه خاموش شود.

۲- دو شاخه را از پریز برق خارج کنید.

! اگر این کار را انجام ندهید، صدای آلارم به گوش می‌رسد. این آلارم نشانگر خرابی دستگاه نیست. کافی است که دکمه خاموش/روشن را دوباره فشار دهید.

نظافت دستگاه

- قسمت‌های داخلی و خارجی و لاستیک دور درب دستگاه با اسفنج خیس شده با آب ولرم یا جوش شیرین و یا صابون خنثی تمیز می‌شوند. جهت تمیز کردن دستگاه از حلال‌ها، وسایل زبر یا تیز و مواد سفیدکننده یا آمونیاکی استفاده نکنید.
- قسمت‌های قابل جدا شدن دستگاه را می‌توان با آب گرم و صابون یا مایع ظرفشویی شست. بعد از شستن، آن‌ها را به دقت آب کشیده و خشک نمایید.
- ممکن است پشت دستگاه، گرد و غبار جمع شود که آن‌ها را می‌توان با لوله جاروبرقی که روی درجه متوسط تنظیم شده تمیز نمود، فقط توجه نمایید که قبل از تمیز کردن، می‌بایست دستگاه را خاموش کرده و دو شاخه را از پریز برق بیرون بکشید.

جلوگیری از تولید کپک و بوی نامطبوع

- دستگاه از مواد بهداشتی و بدون بو ساخته شده است پس جهت حفظ این ویژگی و داشتن یخچالی بدون بو و عدم لکه شدن درون یخچال، می‌بایست مواد غذایی را در ظروف دربسته نگهداری نمایید.
- چنانچه قصد دارید دستگاه را به مدت طولانی خاموش کنید، داخل آن را تمیز کرده و درب‌های آن را باز بگذارید.

تعویض لامپ یخچال

جهت تعویض لامپ داخل یخچال، دوشاخه دستگاه را از پریز برق بیرون کشیده و طبق دستور زیر عمل نمایید:

همانطوری که در شکل نشان داده شده، جهت دسترسی به لامپ، پوشش آن را بردارید و سپس آن را با لامپی مشابه با توان دستگاه (۱۵ یا ۲۵ وات) تعویض نمایید.

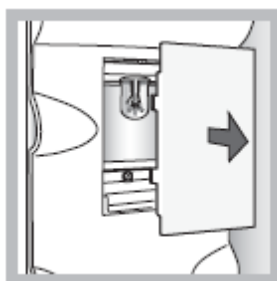

توصیه‌ها و نکات ایمنی

! این دستگاه مطابق استانداردهای ایمنی و بین‌المللی طراحی و ساخته شده است. اخطارهای زیر جنبه ایمنی داشته و باید به دقت مطالعه شوند.

این دستگاه مطابق با استانداردهای زیر است:

- 73/23/EEC مورخ 19/02/1973 (ولتاژ پایین) و اصلاحات مربوطه
- 89/336/EEC مورخ 03/05/1989 (سازگاری الکترومغناطیسی) و اصلاحات مربوطه
- 2002/96/CE



ایمنی کلی

- این دستگاه تنها جهت مصارف خانگی طراحی شده است، از آن جهت مصارف صنعتی یا تجاری استفاده ننمایید.
- این دستگاه باید توسط اشخاص بزرگسال و جهت نگهداری مواد غذایی طبق راهنمای این دفترچه به کار گرفته شود.
- دستگاه را نباید خارج از منزل حتی در مکانی سرپوشیده و یا در معرض باد و باران قرار دهید، چرا که بسیار خطرناک است.
- دستگاه را با پای برهنه یا دست و پای خیس لمس نکنید.
- لوله‌های خنک‌کننده داخلی را لمس نکنید چرا که ممکن است باعث خراشیدگی پوست شما یا سوختگی به علت شدت سرما شود.
- هنگام جدا کردن دستگاه از برق همواره دوشاخه را از پریز برق بیرون بکشید. از کشیدن سیم آن خودداری کنید.
- همواره قبل از نظافت یا تعمیر دستگاه آن را خاموش کرده و از پریز برق جدا کنید. فشار دادن دکمه خاموش/روشن جهت قطع برق کلیه قسمت‌های دستگاه کافی نیست.
- در صورت بروز اشکال، تحت هیچ شرایطی خود اقدام به رفع آن ننمایید. تعمیر دستگاه توسط افراد غیرمتخصص باعث ایجاد صدمه به دستگاه می‌گردد.
- داخل محفظه فریزر را هرگز با وسایل تیز و یا لوازم برقی به غیر از آن‌هایی که توسط سازنده توصیه شده، تمیز نکنید.
- یخ داخل فریزر را بعد از برداشتن، فوراً داخل دهان نگذارید.
- به هیچ عنوان اجازه ندهید کودکان با دستگاه بازی کنند. مواد بسته‌بندی دستگاه را دور از دسترس کودکان نگهدارید زیرا ممکن است باعث خفگی شود.

دور ریختن

- به هنگام دور ریختن مواد بسته‌بندی از قوانین محلی پیروی نمایید تا بتوان مواد بسته‌بندی را دوباره بازیافت نمود.
- مصوبه اروپایی 2002/96/EC در رابطه با دور انداختن لوازم برقی و الکترونیکی (WEEE) اعلام کرده است که وسایل برقی کهنه خانگی نباید با زباله‌های عادی تفکیک نشده‌ی شهری دور انداخته شوند. این وسایل قدیمی باید جداگانه جمع‌آوری گردند تا بازیافت بهینه صورت پذیرد و اثر منفی بر سلامت انسان‌ها و محیط زیست نداشته باشد. علامت سطل زباله چرخ‌دار ضربدر خورده روی محصولات یادآور مسئولیت شماست که لوازم برقی باید جداگانه جمع‌آوری شوند. جهت کسب اطلاعات بیشتر مبنی بر دفع صحیح لوازم خانگی، می‌بایست با مراکز بازیافت در منطقه‌ی سکونت خود تماس حاصل نمایید.

احترام و حفظ محیط زیست

- دستگاه را در اتاقی که دارای تهویه‌ای مناسب و مطبوع است نصب نموده و اطمینان حاصل نمایید که دور از تابش مستقیم خورشید بوده و نزدیک منبع حرارتی قرار نگرفته باشد.
- جهت صرفه‌جویی در مصرف انرژی سعی کنید درب دستگاه را زیاد باز نگذارید و یا به طور مداوم آن را باز و بسته نکنید.
- داخل دستگاه را با مواد غذایی زیاد پر نکنید زیرا جریان هوای سرد باید به راحتی و جهت تازه نگذاشتن غذا داخل دستگاه گردش نماید؛ در صورتیکه این گردش هوا مسدود شود، کمپرسور به طور مداوم کار خواهد کرد.
- از قرار دادن مواد غذایی داغ درون یخچال خودداری نمایید چرا که این عمل باعث افزایش دمای داخلی شده، به کمپرسور فشار وارد می‌کند و باعث می‌شود که مدت طولانی‌تری کار کند و این عمل باعث مصرف بیشتر انرژی می‌گردد.
- در صورت برفک زدن یخچال، با خاموش کردن دستگاه برفک آن را آب کنید. لایه ضخیم برفک یا یخ مانع گردش هوای سرد درون دستگاه شده و در نتیجه باعث افزایش مصرف انرژی می‌شود.
- لاستیک دور درب را مرتباً کنترل کرده و تمیز نگهدارید تا مطمئن شوید کثیف نیست و هوای سرد داخل دستگاه به خارج نرفته و انرژی به هدر نمی‌رود.

عیب‌یابی

اگر دستگاه شما کارکرد خوبی نداشت، قبل از تماس با خدمات طلایی نیکان؛ موارد احتمالی ذیل را کنترل کنید و بررسی کنید که آیا خودتان قادر به حل مشکل هستید یا خیر.
توجه: دستگاه نباید توسط افراد غیرمجاز دستکاری گردد.

مشکل	دلایل احتمالی/راه‌حل
نمایشگر کاملاً خاموش شده است.	دوشاخه دستگاه به پریز برق وصل نیست یا به درستی و به طور کامل داخل پریز برق فرو نرفته است یا برق قطع است.
موتور روشن نمی‌شود.	مجهز به سیستم حفاظت از موتور می‌باشد. (به قسمت راه‌اندازی دستگاه مراجعه کنید)
نمایشگر روشن است اما تار می‌باشد.	دوشاخه را از پریز درآورده و آن را وارونه نموده و سپس مجدد به پریز بزنید.
صداهاى آلارم و هشدار باز بودن درب بر روی نمایشگر چشمک می‌زند (حرف d به جای دمای یخچال نمایش داده می‌شود).	درب یخچال برای بیش از دو دقیقه باز بوده است. هشدار صدا هنگامی که درب بسته است یا هنگامی که دستگاه دوباره خاموش و روشن شود، متوقف می‌گردد.
صداهاى هشدار و هشدار دما بر روی نمایشگر چشمک می‌زند (به جای دمای فریزر، A1 بر روی صفحه نمایشگر چشمک می‌زند).	دمای داخل فریزر بسیار بالاست. دمای داخل فریزر دمایی در حدود ۰ درجه باقی می‌ماند تا غذا مجدداً یخ نزند و به شما اجازه می‌دهد تا آن را ظرف ۲۴ ساعت مصرف نمایید یا پس از این که پخته شد آن را مجدد فریز نمایید. جهت خاموش شدن صدای هشدار، درب دستگاه را باز یا بسته نمایید و دکمه‌های تنظیم دمای فریزر + و - را فشار دهید. این دکمه‌ها را برای بار دوم فشار دهید تا مقدار تنظیم شده روی نمایشگر فریزر نمایش داده شود، چراغ LED هشدار دما را خاموش کنید و عملکرد عادی را بازگردانید. چراغ LED هشدار دما را خاموش کنید و عملکرد نرمال را بازگردانید.
صداهاى هشدار و آلارم دما بر روی نمایشگر چشمک می‌زند. (A2 به جای دمای فریزر به نمایش درمی‌آید)	دمای فریزر به طرز خطرناکی بالاست؛ مواد غذایی داخل فریزر نباید مصرف شوند. فریزر دمایی در حدود ۱۸- درجه سانتیگراد به دست می‌آورد. جهت خاموش کردن صدای بوق، درب دستگاه را باز و بسته کنید و یک بار دکمه‌های تنظیم دمای فریزر + و - را فشار دهید. این دکمه‌ها را برای بار دوم فشار دهید تا مقدار تنظیم شده بر روی نمایشگر فریزر به نمایش درآید. در صورت برطرف نشدن مشکل با خدمات طلایی نیکان تماس بگیرید.
یخچال و فریزر خوب خنک نمی‌کند.	درب‌ها به طور کامل بسته نشده‌اند یا لاستیک‌های دور درب خراب شده‌اند. درب‌ها زیاد باز و بسته می‌شوند. دمای تنظیم شده خیلی بالاست. داخل یخچال و فریزر بیش از حد مواد غذایی پر شده است.
غذای داخل یخچال یخ می‌زند.	دمای تنظیم شده خیلی پایین است.
موتور به طور مداوم کار می‌کند.	درب خوب بسته نشده یا به طور مداوم باز و بسته می‌شود. حرارت محیط بیرون خیلی بالاست.
دستگاه صدای زیادی تولید می‌کند.	دستگاه روی سطح صاف نصب نشده است. کابینت‌های طرفین دستگاه می‌لرزند و تولید صدا می‌کنند. جریان گاز داخل یخچال حتی در صورت خاموش بودن کمپرسور، کمی صدا تولید می‌کند. این مورد عادی است و عیب محسوب نمی‌شود.
تنظیمات انجام شده اجرا نمی‌گردد.	اختلالات الکتریکی بر روی شبکه یا قطع و وصل مختصر جریان برق.
چراغ‌های LED فریزر دمای تنظیم شده را نشان نمی‌دهند و به حالت ثابت روشن می‌شوند.	با خدمات طلایی نیکان تماس بگیرید.

تماس با خدمات طلایی نیکان

پیش از تماس با خدمات طلایی نیکان موارد زیر را انجام دهید:

- ببینید آیا می‌توانید خودتان مشکل را برطرف کنید. (بخش عیب‌یابی را ببینید)
- اگر چنین نبود، با مرکز خدمات طلایی نیکان تماس بگیرید.

لطفاً اطلاعات زیر را آماده داشته باشید:

- نوع مشکل دستگاه
- مدل دستگاه (Mod)
- شماره سریال آن (S/N)

این اطلاعات روی برچسب اطلاعات فنی دستگاه که در سمت چپ قسمت پایین آن نصب شده وجود دارد.

مدل				شماره سریال			
Mod. RG 2330				TI	Cod. 93139180000		S/N 704211801
240 V-	50 Hz	150 W	W	Fuse	A	Max 15	
Total	340	75			Freez. Capac	Class	
Gross Bruto Brut		Gross Bruto Brut	Net Util Utile	Gross Bruto Brut	Poder de Cong	Clase	N
					kg/24 h	Clase	
Compr. Syst.	R 134 a	Test	Pressure HIGH-235				
Kompr.	kg 0,090	P.S.-I.	LOW 140				
Made in Italy 13918							

! تنها از تکنیسین‌های مجاز کمک بگیرید و از استفاده از قطعاتی که اصل نمی‌باشند خودداری فرمایید.