



خدمات طلایی نیکان

خدمات طلایی نیکان با دو دهه فعالیت در عرصه لوازم خانگی، با هدف مشتری مداری و ارائه خدمات در سطح استاندارد، نماینده محصولات ایندیزیت، اکسپریتال، آریستون، تکا و ویرپول می باشد. ضمانت نامه معتبر این شرکت با پشتوانه کمپانی های تولید کننده در اروپا، یکی از معتبرترین شرکت های خدماتی در سراسر کشور شناخته شده است که موفق به دریافت گواهی نامه استاندارد ایزو ۹۰۰۱-۲۰۱۵ گردیده است. این شرکت با دارا بودن تکنسین های مجرب و آموزش دیده و در اختیار داشتن انواع قطعات مورد نیاز در انبار مدرن و مکانیزه پاسخگوی نیاز مشتریان می باشد. مجهز بودن به کارگاه تعمیرات الکترونیک با استفاده از تجهیزات و تکنولوژی روز، استفاده از شیوه های نوین ارتباطی و نظرخواهی از مشتریان از دیگر ویژگی های خدمات طلایی نیکان در سراسر کشور می باشد. باشد که بتوانیم در این راستا حامی مردم خوب و خوش سلیقه ایران عزیزمان باشیم.

تضمین رسیدن شما به هدف مد نظر، و پرسش اینجا،



- دارنده گواهی نامه ایزو ۲۰۱۵: ۹۰۰۱ از شرکت SGS
- دارنده گواهی نامه مشتری مداری شرکت QMS ایتالیا
- دارنده گواهی نامه و تندیس رعایت حقوق مصرف کنندگان



021 - 88 50 00 00



فون واژه NIKAN 885



NIKAN COMPANY



WWW.NIKAN-CO.COM





دفترچه راهنمای استفاده از دستگاه: RPG 822 SS EX, RPG 822 S EX



MODEL: RPG 822 SS EX



MODEL: RPG 822 S EX

فهرست

.....	۴
نصب دستگاه	۴
باز کردن بسته‌بندی و تراز کردن دستگاه	۵
نصب آب و برق دستگاه	۷
اولین برنامه شستشو	۸
مشخصات فنی	۸
مراقبت و نگهداری از دستگاه	۸
قطع جریان آب و برق دستگاه	۹
تمیز کردن ماشین لباسشویی	۹
تمیز کردن کشوی مواد شوینده	۱۰
مراقبت از درب و مخزن ماشین لباسشویی	۱۰
تمیز کردن پمپ تخلیه	۱۱
کنترل شیلنگ ورودی آب	۱۱
نکات و موارد ایمنی	۱۱
ایمنی کلی	۱۲
دورانداختن	۱۲
باز کردن دستی درب دستگاه	۱۴
معرفی ماشین لباسشویی	۱۴
صفحه کنترل	۱۶
نمایشگر	۱۸
اجرای یک برنامه شستشو	۲۱
برنامه‌های شستشو و گزینه‌ها	۲۱
جدول برنامه‌های شستشو	۲۲
گزینه‌های کمکی شستشو	۲۵
مواد شوینده و البسه	۲۵
کشوی مواد شوینده	۲۶
آماده کردن البسه	۲۶
برنامه‌های شستشوی ویژه	۲۹
سیستم متعادل‌سازی البسه	۲۹
عیب‌یابی	۳۲
خدمات پس از فروش	۳۲

نصب دستگاه

⚠️ این دفترچه راهنما را جهت استفاده‌های آینده در مکانی ایمن نگهداری نمایید. در صورت فروش ماشین لباسشویی یا انتقال و جابجایی آن حتما دفترچه راهنما را به کاربر جدید تحویل دهید تا با عملکرد و مشخصات دستگاه آشنا شود.

⚠️ دستورالعمل‌ها را به دقت مطالعه نمایید: این دفترچه راهنما حاوی اطلاعات بسیار مهمی درباره نصب و عملکرد ایمن دستگاه می‌باشد.

باز کردن بسته‌بندی و تراز کردن دستگاه

باز کردن بسته‌بندی

۱. ماشین لباسشویی را از بسته بندی آن خارج نمایید.
۲. بررسی نمایید که هنگام جابجایی دستگاه آسیب ندیده باشد. **در صورت مشاهده آسیب‌دیدگی آن را نصب نکنید و با فروشنده تماس بگیرید.**

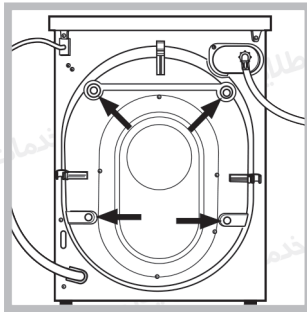

۳. چهار عدد پیچ مخصوص (که در زمان جابجایی کاربرد دارند) و واشر لاستیکی با بوش مربوطه که در پشت ماشین لباسشویی قرار دارند را بردارید. (تصویر را ملاحظه نمایید).

۴. با استفاده از درپوش های پلاستیکی موجود، سوراخ‌ها را ببندید.

۵. تمام قطعات را در مکانی ایمن قرار دهید: جهت انتقال ماشین لباسشویی به مکان دیگر به آنها نیاز خواهید داشت.

⚠️ اجزای بسته بندی نباید در دسترس کودکان قرار گیرند.

تراز کردن دستگاه

۱. ماشین لباسشویی را روی سطحی صاف و محکم بدون تکیه دادن به دیوار، کابینت یا وسایل دیگر نصب نمایید.

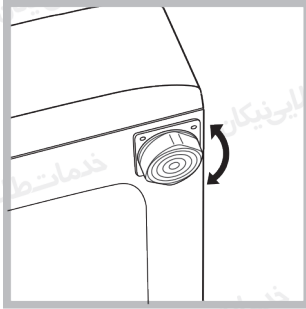

۲. اگر زمین مسطح نمی باشد با باز و بسته کردن پایه‌های قابل تنظیم ماشین که در جلوی دستگاه قرار دارند آن را تراز نمایید (تصویر را ملاحظه نمایید).

توجه داشته باشید که دستگاه باید تا حدی تراز باشد که زاویه شیب آن از ۲ درجه بیشتر نباشد.

تراز کردن درست ماشین لباسشویی در زمین باعث ثبات آن شده و مانع از لرزش، صدای زیاد و حرکت دستگاه در حین کار می‌شود. اگر دستگاه را روی فرش یا موکت قرار داده‌اید، پایه‌های آن را به گونه‌ای تنظیم نمایید که فضای کافی جهت تهویه هوا در زیر آن وجود داشته باشد.

اتصالات آب و برق دستگاه

نصب شیلنگ ورودی آب

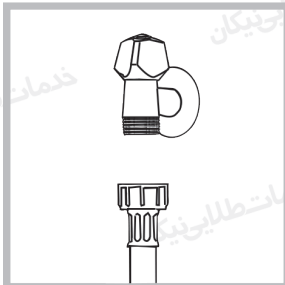

۱. شیلنگ آب را با پیچ کردن آن به شیر آب سرد با استفاده از رزوه $\frac{3}{4}$ گاز وصل کنید (تصویر را ملاحظه نمایید). قبل از وصل کردن، اجازه دهید آب آزادانه جریان یابد تا کاملاً صاف و شفاف گردد.

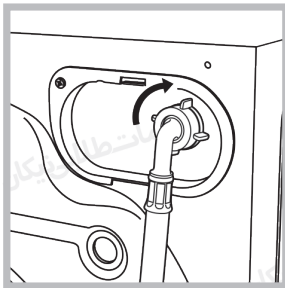

۲. شیلنگ ورودی آب را با پیچاندن به ورودی آب دستگاه که در بالای سمت راست قسمت پشت دستگاه وجود دارد متصل نمایید (تصویر را ملاحظه کنید).

۳. مطمئن شوید که شیلنگ ورودی آب پیچ نخورده یا خم نشده است.

⚠ فشار آب باید با مقادیر نشان داده در جدول مشخصات فنی مطابق باشد. (صفحه بعد را ملاحظه نمایید)

⚠ اگر طول شیلنگ ورودی آب کافی نیست، با خدمات طلایی نیکان تماس بگیرید.

⚠ هرگز از شیلنگ‌های دست دوم و کهنه استفاده نکنید.

⚠ از شیلنگ ورودی آب که همراه با دستگاه عرضه شده است استفاده نمایید.

وصل کردن شیلنگ تخلیه

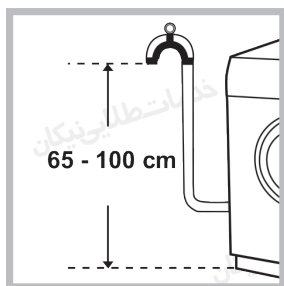

شیلنگ تخلیه را بدون خم کردن به لوله فاضلاب یا لوله فاضلاب دیواری که در ارتفاعی بین ۶۵ تا ۱۰۰ سانتی‌متر از زمین قرار دارد متصل نمایید.

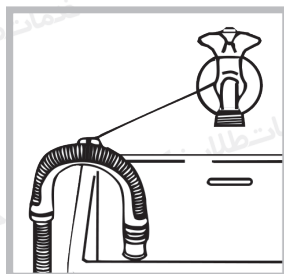

اگر شیلنگ را در لبه سینک، دستشویی یا وان قرار داده اید مطمئن شوید که داکت را محکم به شیر متصل کرده اید (تصویر را ملاحظه نمایید) انتهای آزاد شیلنگ نباید به هنگام تخلیه درون آب قرار گیرد.

⚠ استفاده از شیلنگ‌های اضافی و رابط توصیه نمی‌شود. در صورت ضرورت

قطر شیلنگ اضافی باید دقیقاً برابر شیلنگ اصلی بوده و طول آن نباید از ۱۵۰ سانتیمتر بیشتر باشد.

نصب برق دستگاه

پیش از اتصال دوشاخه دستگاه به پریز از موارد زیر اطمینان حاصل نمایید:

- پریز برق دارای اتصال ارت بوده و با قوانین و مقررات جاری سازگار باشد.
 - پریز برق باید قادر به تحمل حداکثر توان مصرفی دستگاه مندرج در جدول مشخصات فنی باشد.
 - ولتاژ برق باید در محدوده مقادیر مشخص شده در جدول مشخصات فنی قرار داشته باشد.
 - پریز برق باید با دوشاخه ماشین لباسشویی متناسب باشد. در غیر این صورت، پریز یا دوشاخه را تعویض نمایید.
 - ماشین لباسشویی را در محیط‌های بیرون حتی فضاهای سرپوشیده قرار ندهید. قرار گرفتن دستگاه در معرض عوامل جوی مانند باران و طوفان بسیار خطرناک است.
 - پس از نصب دستگاه، دوشاخه برق باید در دسترس قرار گیرد.
 - از چندراهی یا سیم رابط استفاده نکنید.
 - کابل برق نباید خم شده یا تحت فشار قرار گیرد.
 - جهت تعویض کابل برق حتماً با خدمات طلایی نیکان تماس بگیرید.
- هشدار!** خدمات طلایی نیکان هیچ گونه مسئولیتی در برابر آسیب‌ها و خسارات ناشی از عدم رعایت این استانداردها بر عهده نخواهد داشت.

اولین برنامه شستشو

پس از نصب دستگاه و پیش از استفاده از آن برای اولین مرتبه، دستگاه را یک بار با مواد شوینده و بدون لباس با برنامه Auto Clean (تمیز کردن خودکار) روشن نمایید. (بخش "تمیز کردن ماشین لباسشویی" را ملاحظه کنید).

اطلاعات فنی	
RPG 822	مدل
عرض ۵۹.۵ سانتی متر ارتفاع ۸۵ سانتی متر عمق ۶۰.۵ سانتی متر	ابعاد

اطلاعات فنی	
RPG 822	مدل
از ۱ تا ۸ کیلو گرم	ظرفیت
لطفاً به برجسب مشخصات فنی روی دستگاه مراجعه نمایید.	اتصالات الکتریکی
حداکثر فشار ۱ مگا پاسکال (۱۰ بار) حداقل فشار ۰.۰۵ مگاپاسکال (۰.۵ بار) ظرفیت مخزن ۶۲ لیتر	اتصالات آب
تا ۱۲۰۰ دور در دقیقه	سرعت خشک کن
برنامه شماره ۹: شستشوی اقتصادی البسه نخی $\leq 60^{\circ}/40^{\circ}$ ۶۰ درجه سانتیگراد برنامه شماره ۹: شستشوی اقتصادی البسه نخی $\leq 60^{\circ}/40^{\circ}$ ۴۰ درجه سانتیگراد	آزمایش برنامه‌های شستشو مطابق با مصوبه ۱۰۶۱/۲۰۱۰ و ۱۰۱۵/۲۰۱۰
این دستگاه مطابق با استانداردهای اتحادیه اروپا به شرح زیر می باشد: - 2004/108/EC (سازگاری الکترومغناطیسی) - 2006/95/EC (ولتاژ پایین) - 2012/19/EU (WEEE)	

نگهداری و مراقبت از دستگاه

قطع کردن جریان برق و آب دستگاه

- بهتر است پس از هر مرتبه استفاده از دستگاه شیر آب را ببندید. این کار از فرسوده شدن سیستم آب ماشین لباسشویی و نشستی آب جلوگیری می کند.
- همیشه هنگام تمیز کردن یا تعمیرات دستگاه، دوشاخه آن را از برق جدا نمایید.
- در زمان خالی بودن منزل حتما شیر آب ورودی را ببندید.

تمیز کردن ماشین لباسشویی

• بخش‌های بیرونی و قطعات لاستیکی دستگاه را می‌توانید با یک دستمال نرم مرطوب شده با آب ولرم و صابون تمیز نمایید. از حلال‌ها و مواد ساینده استفاده نکنید.

• ماشین لباسشویی دارای برنامه "Auto Clean" (تمیز کننده خودکار) جهت تمیز نمودن قسمت‌های داخلی می‌باشد که می‌بایست زمان استفاده از این برنامه مخزن خالی از البسه باشد.

جهت حداکثر تاثیر و عملکرد، می‌توانید از مواد شوینده (به میزان ۱۰ درصد از میزان مواد شوینده استفاده شده جهت البسه کمی کثیف) یا مواد شوینده کمکی مخصوص تمیز کردن لباسشویی استفاده نمایید. توصیه می‌شود پس از ۶۰ مرتبه اجرای برنامه شستشو، برنامه تمیز کننده را اجرا نمایید.

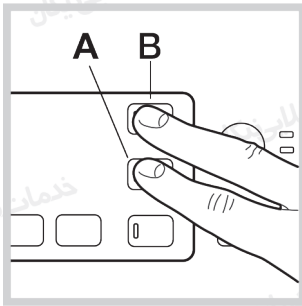

جهت شروع این برنامه دکمه‌های A و B را همزمان ۵ ثانیه نگه دارید (تصویر را ملاحظه نمایید). برنامه به صورت خودکار شروع به کار کرده و تقریباً ۷۰ دقیقه به طول می‌انجامد. برای متوقف ساختن این برنامه دکمه شروع/توقف (Start/Pause) را فشار دهید.

تمیز کردن کشوی مواد شوینده

کشوی مخزن مواد شوینده را به سمت بالا و سپس به سمت بیرون بکشید (تصویر را ملاحظه نمایید)

کشو را زیر شیر آب بشوید. این کار را هر چند وقت یکبار انجام دهید.

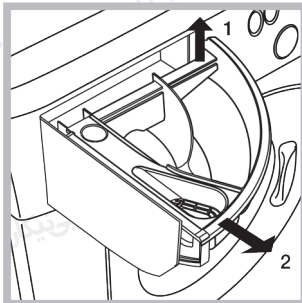

مراقبت از درب و مخزن ماشین لباسشویی

• برای جلوگیری از تشکیل بوی ناخوشایند در دستگاه، همیشه پس از اتمام شستشو درب ماشین لباسشویی را نیمه باز بگذارید.

تمیز کردن پمپ تخلیه

ماشین لباسشویی مجهز به یک پمپ تخلیه می باشد که نیازی به تمیز کردن دستی ندارد. گاهی اوقات، اجسام کوچک (مانند سکه یا دکمه) ممکن است درون محفظه ورودی محافظت کننده از پمپ که در بخش زیر دستگاه قرار دارد بیفتد.

⚠️ اطمینان حاصل نمایید که برنامه در حال اجرا به پایان رسیده و سپس دستگاه را از برق جدا نمایید.

جهت دسترسی به محفظه ورودی:

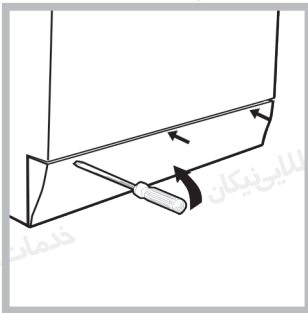

۱. با استفاده از یک پیچ گوشتی، پوشش پنل پایینی دستگاه را خارج نمایید. (تصویر را ملاحظه نمایید)

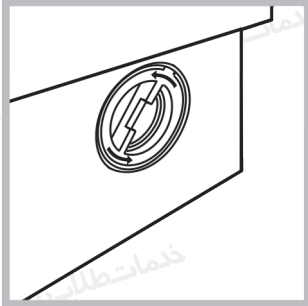

۲. درپوش را خلاف جهت عقربه‌های ساعت بچرخانید (تصویر را ملاحظه نمایید): ممکن است کمی آب از آن بیرون بریزد که کاملاً طبیعی است.

۳. داخل آن را کاملاً تمیز نمایید.

۴. درپوش را در جای خود قرار داده و جهت عقربه‌های ساعت بچرخانید تا محکم شود.

۵. پنل را مجدد در جای خود قرار داده و پیش از فشار آن به درون دستگاه اطمینان حاصل نمایید که قلاب‌ها به درستی جا افتاده باشند.

بررسی شیلنگ ورودی آب

شیلنگ ورودی آب را حداقل یک مرتبه در سال بررسی نمایید. در صورت وجود هر گونه شکاف یا ترک، باید آن را به سرعت تعویض نمایید: زمان اجرای برنامه های شستشو، فشار آب خیلی زیاد بوده و شیلنگ ترک خورده ممکن است به آسانی پاره شود. ! هرگز از شیلنگ های دست دوم استفاده نکنید.

نکات و موارد ایمنی

! این ماشین لباسشویی بر اساس استانداردهای بین المللی ایمنی طراحی و ساخته شده است. اطلاعات زیر به منظور حفظ ایمنی شما ارائه شده و باید به دقت بررسی گردد.

ایمنی کلی

- این دستگاه فقط برای مصارف خانگی طراحی شده است.
- این دستگاه در صورتی می‌تواند توسط کودکان و افرادی با ناتوانی فیزیکی، حسی یا ذهنی یا افراد فاقد تجربه و دانش مورد استفاده قرار گیرد که در زمان استفاده تحت نظارت افرادی مسئول قرار گرفته و خطرات محتمل به آن‌ها توضیح داده شده باشد. کودکان نباید با دستگاه بازی نمایند. تمیز کردن و تعمیراتی که توسط کاربر انجام می‌شود نباید توسط کودکان و بدون نظارت انجام گیرد.
- هرگز با پای برهنه یا دست و پای مرطوب دستگاه را لمس نکنید.
- هنگام جدا کردن دوشاخه دستگاه از پریز برق به هیچ وجه سیم را نکشید، دو شاخه را گرفته و از پریز جدا نمایید.
- هنگامیکه دستگاه در حال کار می‌باشد، کشوی مواد شوینده را باز نکنید.
- از دست زدن به آب تخلیه شده خودداری نمایید زیرا ممکن است بسیار داغ باشد.
- هرگز درب دستگاه را با فشار باز نکنید، این کار باعث آسیب به عملکرد قفل

ایمنی که جهت جلوگیری از باز شدن اتفاقی درب دستگاه طراحی شده است، می‌گردد.

• اگر ماشین لباسشویی به خوبی کار نمی‌کند، تحت هیچ شرایطی جهت تعمیر شخصاً به بخش‌های داخلی آن دست نزنید.

• هنگام روشن بودن دستگاه کودکان را از دستگاه دور نگه دارید.

• درب ماشین لباسشویی در حین کار می‌تواند داغ شود.

• اگر می‌خواهید ماشین لباسشویی را جابه‌جا نمایید باید توسط دو یا سه نفر و با دقت این کار را انجام گیرد. به دلیل سنگین بودن دستگاه، هرگز سعی نکنید این کار را به تنهایی انجام دهید.

• پیش از قرار دادن البسه درون ماشین لباسشویی، از خالی بودن مخزن اطمینان حاصل نمایید.

دور انداختن

• هنگام دور ریختن اجزای بسته‌بندی، از قوانین محلی پیروی نمایید تا بتوان آن‌ها را بازیافت نمود.

• قانون اروپایی 2012/19/EU درباره لوازم برقی و الکترونیکی (WEEE) عنوان می‌کند که لوازم برقی قدیمی نباید با زباله‌های عادی تفکیک نشده شهری دور ریخته شود. جهت بازیافت بهینه، لوازم قدیمی باید به صورت جداگانه جمع‌آوری شده و بازیافت گردند تا اثری منفی بر سلامت انسان و محیط زیست نداشته باشد. علامت "سطل زباله چرخ‌دار" همراه با ضربدر موجود در محصولات یادآور مسئولیت شما مبنی بر جمع‌آوری لوازم برقی به صورت جداگانه و تفکیک آنها می‌باشد.

جهت دریافت اطلاعات بیشتر با شهرداری محل سکونت خود تماس حاصل نمایید.

باز کردن دستی درب دستگاه

اگر به دلیل قطعی برق باز کردن درب غیر ممکن شده و می‌خواهید البسه را از ماشین خارج نمایید، مراحل زیر را انجام دهید:

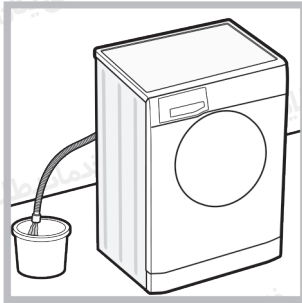

۱. دوشاخه را از پریز برق جدا نمایید.

۲. قبل از باز کردن درب بررسی نمایید که میزان آب درون مخزن از لبه درب دستگاه پایین‌تر باشد؛ در غیر این صورت، با استفاده از شیلنگ تخلیه، آب اضافی را خارج نموده و آن را در سطلی همانند تصویر قرار دهید.

۳. با استفاده از یک پیچ گوشتی کاور پنل را از قسمت پایین جلوی ماشین لباسشویی بردارید (تصویر را ملاحظه نمایید).

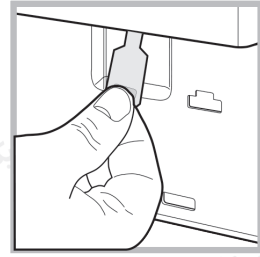
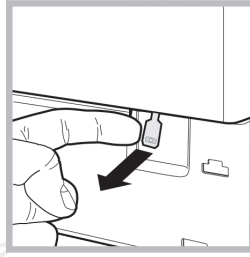
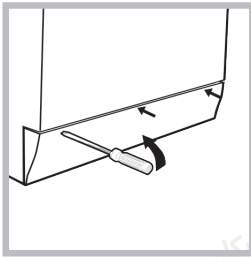

۴. زبانه پلاستیکی را همانند تصویر به سمت بیرون بکشید تا خار نگهدارنده پلاستیکی آزاد شود. آن را به پایین کشیده و همزمان درب را باز نمایید.

۵. پنل را دوباره در جای خود قرار دهید. پیش از هل دادن آن درون دستگاه بررسی نمایید که قلاب‌ها به درستی در جای خود قرار گرفته باشند.

معرفی ماشین لباسشویی

صفحه کنترل

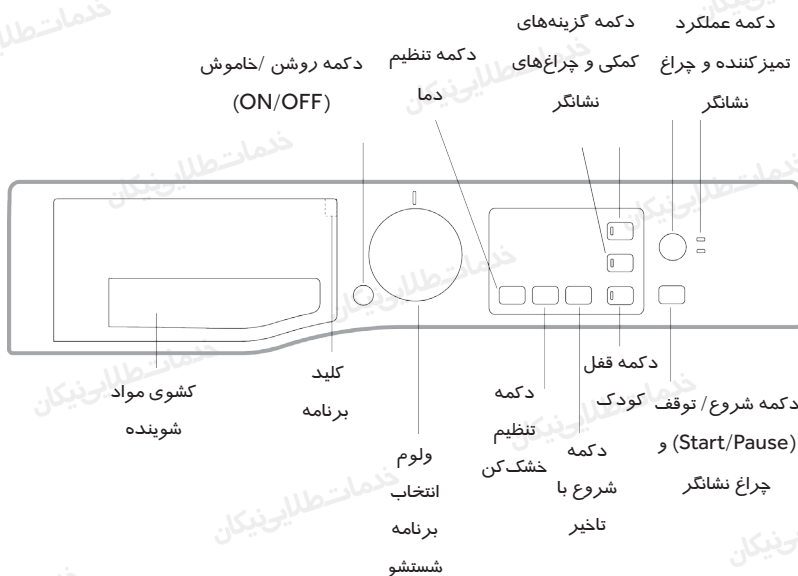

کشوی مواد شوینده: جهت ریختن مواد شوینده و مواد کمکی مخصوص شستشو استفاده می‌شود (بخش "مواد شوینده و البسه" را ملاحظه نمایید).
کلید توضیح برنامه‌ها: این کلید تمام برنامه‌هایی که می‌توانند با یکدیگر فعال شوند را به همراه یک راهنمای تصویری و نحوه استفاده از محفظه جداگانه نشان می‌دهد.

دکمه روشن / خاموش (ON/OFF): جهت خاموش یا روشن کردن دستگاه این دکمه را فشار دهید. چراغ نشانگر شروع / توقف با رنگ سبز به آرامی چشمک‌زده و نشان می‌دهد که ماشین روشن شده است. برای خاموش کردن دستگاه در زمان شستشو، این دکمه را به مدت ۳ ثانیه نگه دارید. اگر دکمه را کوتاه فشار دهید یا به صورت تصادفی دستتان به این دکمه برخورد

کند ماشین خاموش نمی‌شود.

اگر در زمان چرخه شستشو ماشین خاموش شود، برنامه شستشو لغو خواهد شد.

ولوم انتخاب برنامه شستشو: برای انتخاب برنامه‌های شستشوی مورد نظر استفاده می‌شود. (جدول برنامه‌های شستشو را ملاحظه نمایید)



دکمه گزینه‌های کمکی و چراغ‌های نشانگر: با فشار این دکمه می‌توان گزینه موجود را انتخاب نماید. چراغ نشانگر مربوط به گزینه انتخاب شده روی صفحه نمایشگر روشن می‌ماند.

دکمه عملکرد تمیزکننده و چراغ نشانگر:  برای انتخاب شدت شستشوی برنامه مورد نظر استفاده می‌شود.

دکمه تنظیم دما:  این دکمه جهت تنظیم دما یا حذف کامل حرارت استفاده می‌گردد. مقادیر در نمایشگر نشان داده می‌شوند.

دکمه تنظیم خشک‌کن:  جهت تنظیم سرعت و یا حذف کامل مرحله خشک‌کن مورد استفاده قرار می‌گیرد.

دکمه شروع با تاخیر:  با فشار این دکمه میزان زمان شروع با تاخیر برنامه شستشو را انتخاب کنید. زمان انتخاب شده در نمایشگر نشان داده می‌شود.

دکمه شروع/توقف و چراغ نشانگر:  هنگامیکه چراغ نشانگر سبز به آرامی چشمک می‌زند، برای شروع برنامه شستشو این دکمه را فشار دهید. با شروع برنامه چراغ نشانگر به صورت ثابت روشن می‌ماند. برای متوقف ساختن برنامه شستشو، این دکمه را مجدد فشار دهید. چراغ مربوطه با رنگ زرد چشمک می‌زند. اگر علامت  خاموش شود، درب باز می‌شود. برای شروع مجدد برنامه از جاییکه متوقف شده، دکمه را دوباره فشار دهید.

دکمه قفل صفحه کلید: برای فعال کردن قفل صفحه کنترل، این دکمه را حدود ۲ ثانیه فشار داده و نگه دارید. هنگامیکه علامت  روشن شد، صفحه کنترل قفل شده است (به جز دکمه روشن/خاموش (on/off)). این حالت جهت جلوگیری از تغییر تصادفی برنامه‌های شستشو، به خصوص در زمانیکه

کودک در منزل دارید مورد استفاده قرار می‌گیرد. برای غیر فعال نمودن قفل صفحه کنترل، دکمه را حدود ۲ ثانیه فشار داده و نگه دارید.

حالت آماده به کار (Stand-By): این دستگاه مطابق با قوانین جدید صرفه جویی در مصرف انرژی می‌باشد، به همین دلیل مجهز به سیستم آماده به کار بوده که بعد از گذشت ۳۰ دقیقه از فعال نبودن دستگاه به صورت خودکار شروع می‌شود. جهت شروع به کار مجدد دستگاه دکمه روشن/خاموش را کوتاه فشار داده و منتظر بمانید تا دستگاه شروع به کار نماید.

درزگیر آنتی باکتریال: درزگیر موجود در اطراف درب دستگاه از موادی ساخته شده است که دارای محافظت ضد میکروب می‌باشد، بنابراین تکثیر باکتری‌ها را تا ۹۹/۹۹٪ کاهش می‌دهد.

درزگیر دارای پریتینیون روی می‌باشد که ماده‌ای زیست‌کش بوده و تکثیر میکروب‌های مضر (*) مانند کپک‌ها و قارچ‌هایی که باعث ایجاد لکه، بوی نامطبوع و آسیب به محصول می‌شود را کاهش می‌دهد.

(*) مطابق با آزمایشات انجام شده توسط دانشگاه پروجا در ایتالیا، استافیلوکوک اورئوس، اشرشیا کلی، سودوموناس آئروژینوزا، کاندیدا آلبیکنس، آسپرژیلوس نایجر، پنی‌سیلیوم دیگیتاتوم می‌باشد. در موارد نادر ممکن است بر اساس تماس طولانی مدت درزگیر و پوست واکنش‌های حساسیتی رخ دهد.

نمایشگر

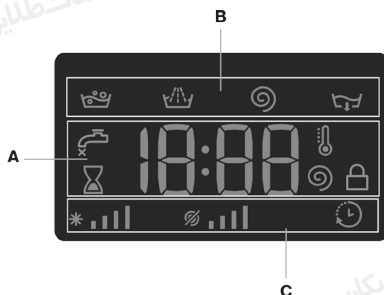

نمایشگر در زمان برنامه ریزی ماشین لباسشویی بسیار مفید بوده و نشان دهنده اطلاعات مهمی می‌باشد.

مدت زمان برنامه‌های شستشوی موجود و زمان باقیمانده از برنامه، در قسمت A نشان داده می‌شود (نمایشگر حداکثر زمان چرخه انتخاب شده را نشان می‌دهد، این زمان ممکن است بعد از چند دقیقه کاهش یابد، (مدت زمان برنامه بر اساس وزن البسه و تنظیمات انتخابی متفاوت خواهد بود): اگر گزینه شروع با تاخیر تنظیم شده باشد، شمارش معکوس تا شروع برنامه انتخاب شده ظاهر می‌گردد.

با فشار دکمه‌های مربوطه می‌توانید حداکثر سرعت خشک‌کن و میزان حرارت دستگاه در زمان برنامه شستشو و یا مقادیری که اخیراً انتخاب شده‌اند را در صورت سازگاری با برنامه انتخاب شده مشاهده نمایید .
"مراحل برنامه شستشو" مطابق با برنامه شستشوی انتخاب شده و نیز "مرحله برنامه شستشو" در حال اجرا در بخش B ظاهر می‌شود:

🕒 شستشوی اصلی

🧺 آبکشی

🌀 تخلیه

🌀 خشک‌کن و تخلیه

علامت مربوط به "دما"، خشک‌کن و شروع با تاخیر (از سمت چپ کار می‌کنند) در قسمت C نشان داده می‌شود. علامت دما * ||| حداکثر دمای قابل انتخاب برای تنظیم چرخه را نشان می‌دهد.

علامت خشک‌کن |||، حداکثر سطح خشک‌کن قابل انتخاب را برای چرخه تنظیم شده نشان می‌دهد.

زمانی که علامت "عملکرد با تاخیر" (🕒) روشن می‌شود نشان می‌دهد که مقادیر تنظیم شده "شروع با تاخیر" در نمایشگر ظاهر می‌شود.

🔒 چراغ نشانگر قفل درب :

زمانیکه این علامت روشن باشد، نشان دهنده این است که درب ماشین لباسشویی قفل شده تا به طور تصادفی باز نشود. پیش از باز کردن درب برای جلوگیری از هرگونه آسیب، منتظر بمانید تا علامت آن خاموش شود.

جهت باز کردن درب در زمان اجرای برنامه شستشو، دکمه شروع/توقف (START/PAUSE) را فشار دهید؛ با خاموش شدن چراغ نشانگر  قفل، درب باز می‌گردد.

اجرای یک برنامه شستشو

برنامه ریزی سریع

۱. ماشین لباسشویی را روشن کنید. دکمه ① را فشار دهید؛ چراغ نشانگر شروع/توقف به آرامی به رنگ سبز چشمک‌زن می‌شود.
۲. لباس‌ها را در ماشین لباسشویی قرار دهید. درب دستگاه را باز نمایید. البسه را درون مخزن گذاشته و بررسی نمایید که میزان لباس بیش از حد مجاز نشان داده در جدول برنامه‌های شستشو و عملکردها (در صفحه بعد) نباشد.
۳. مواد شوینده را اندازه‌گیری نمایید. کشوی مخصوص را بیرون کشیده و مواد شوینده را در محفظه مربوطه همانند توضیحات بخش "مواد شوینده و البسه" بریزید.
۴. درب دستگاه را ببندید.
۵. چرخه شستشو را انتخاب نمایید. با استفاده از ولوم انتخاب برنامه شستشو، برنامه مورد نظر را انتخاب نمایید. دما و سرعت خشک‌کن برای هر چرخه شستشو تنظیم شده است که قابل تغییر می‌باشند. مدت زمان چرخه در نمایشگر ظاهر می‌شود.
۶. چرخه شستشو را توسط دکمه‌های مربوطه برنامه‌ریزی نمایید:
تنظیم دما و/یا سرعت خشک‌کن. ماشین لباسشویی به صورت خودکار حداکثر دما و سرعت خشک‌کن تنظیم شده برای برنامه مورد نظر و یا جدیدترین تنظیمات سازگار با برنامه انتخاب شده را نمایش می‌دهد. با فشار دکمه  دما کاهش می‌یابد، تا زمانیکه به تنظیمات "خاموش" شستشو با آب سرد برسد. سرعت خشک‌کن با فشار دکمه  به تدریج کاهش پیدا می‌کند تا زمانیکه کاملاً حذف شود. (تنظیمات "خاموش"). با فشار مجدد این دکمه‌ها حداکثر مقادیر باز خواهند گشت.

⚠ استثنا: اگر برنامه شماره ۳ انتخاب شده است، می توان دما را تا ۹۰ درجه سانتیگراد افزایش داد.

⚠ استثنا: اگر برنامه شماره ۴ انتخاب شده است، می توان دما را تا ۶۰ درجه سانتیگراد افزایش داد.

تنظیم شروع با تاخیر: برای تنظیم شروع با تاخیر در برنامه انتخاب شده، دکمه مربوطه را چند مرتبه فشار دهید تا به زمان تاخیر مورد نظر برسید. هنگامیکه این گزینه فعال می شود، علامت (۵) در نمایشگر روشن خواهد شد. برای حذف تنظیمات شروع با تاخیر، دکمه را فشار داده تا زمانیکه عبارت خاموش به صورت کلمه "OFF" در نمایشگر نشان داده شود.

تنظیمات شدت شستشوی مورد نظر

گزینه کمکی  کمک می نماید تا بر اساس میزان کثیفی پارچه و براساس چرخه شستشوی مورد نظر برنامه شستشو را بهینه نمایید.

برای البسه ای با سطح کثیفی زیاد دکمه  را فشار دهید تا به سطح "intensive" برسید. این سطح شستشو را با عملکردی بالا در نتیجه مقدار زیاد آب استفاده شده در مرحله ابتدایی چرخه انجام داده و چرخش مخزن را افزایش می دهد. این عملکرد در زمان پاک کردن لکه های سخت مفید خواهد بود.

این عملکرد را می توانید با و بدون سفید کننده انجام دهید. در صورت تمایل به استفاده از سفید کننده، سینی اضافی محفظه (۳) را قرار دهید. زمان اضافه کردن سفید کننده، دقت نمایید که از سطح حداکثر "MAX" در قسمت مرکزی بیشتر نشود. (تصویر صفحه ۲۵ را ملاحظه نمایید)

برای البسه ای با میزان کثیفی کم یا البسه حساس، دکمه  را فشار دهید تا به گزینه "Delicate" برسید. چرخش مخزن کاهش می یابد تا جهت شستشوی البسه حساس نتیجه شستشو رضایت بخش باشد.

تغییر تنظیمات برنامه شستشو

• برای فعال کردن گزینه مورد نظر دکمه مربوطه را فشار دهید، چراغ نشانگر آن روشن می شود.

• برای غیر فعال کردن گزینه دکمه آن را دوباره فشار دهید. چراغ نشانگر خاموش خواهد شد.

 اگر گزینه انتخاب شده با تنظیمات برنامه مورد نظر سازگار نباشد، چراغ نشانگر چشمک زن شده و گزینه فعال نخواهد شد.

 اگر گزینه انتخاب شده با گزینه انتخاب شده قبلی سازگار نباشد، چراغ نشانگر عملکرد اول چشمک زن شده و تنها گزینه دوم فعال خواهد شد. چراغ نشانگر گزینه فعال شده روشن می شود.



 گزینه‌ها روی حجم البسه توصیه شده و یا مدت زمان برنامه شستشو تاثیر خواهد گذاشت.

۱. شروع برنامه شستشو.

دکمه شروع / توقف (START/PAUSE) را فشار دهید. چراغ نشانگر مربوطه سبز شده و به صورت ثابت روشن می ماند، درب قفل خواهد شد (علامت قفل درب  روشن خواهد شد). جهت تغییر برنامه شستشوی در حال کار، با استفاده از دکمه شروع / توقف (START/PAUSE) ماشین لباسشویی را متوقف نمایید. (چراغ نشانگر دکمه شروع / توقف (START/PAUSE) با رنگ زرد به آرامی چشمک خواهد زد). سپس برنامه مورد نظر را انتخاب کرده و دوباره دکمه شروع / توقف (START/PAUSE) را فشار دهید.

برای باز کردن درب زمانیکه برنامه شستشو در حال کار است، دکمه شروع / توقف (START/PAUSE) را فشار دهید؛ اگر علامت قفل درب  خاموش شود درب باز خواهد شد. دوباره دکمه شروع / توقف (START/PAUSE) را فشار داده تا برنامه شستشو از جاییکه متوقف شده به کار خود ادامه دهد.

۲. پایان برنامه شستشو. پایان برنامه با نمایش کلمه "END" در نمایشگر مشخص می شود. هنگامیکه علامت قفل درب  خاموش می شود می توان درب دستگاه را باز نمود. البسه را از آن خارج کرده و ماشین را خاموش نمایید.

 اگر می خواهید برنامه شروع شده را لغو کنید، دکمه  را فشار داده و نگه دارید. برنامه متوقف شده و ماشین خاموش می شود.

برنامه‌های شستشو و گزینه‌ها

مدت برنامه (دقیقه)	میزان آب کل به لیتر	مصرف انرژی به کیلو وات ساعت	رطوبت باقیمانده %	حداکثر وزن (کیلوگرم)	مواد شوینده			حداکثر سرعت خشک‌کن (rpm)	حداکثر دمای آب (°C)	معرفی برنامه‌های شستشو	برنامه‌های شستشو
					سفید کننده	نرم کننده	شستشو				
**	-	-	-	۵	-	*	*	۱۲۰۰	۴۰°	ضد لک	۱
**	-	-	-	۴.۵	-	*	*	۱۲۰۰	۴۰°	ضد لک سریع	۲
**	-	-	-	۸	*	*	*	۱۲۰۰	۴۰° (حداکثر و ۹۰° حساس)	البسه نخی: با میزان کثیفی کم و رنگ‌های حساس	۳
۱۰۰'	۶۵	۰.۵۶	۴۶	۴.۵	*	*	*	۱۰۰۰	۴۰° (حداکثر ۶۰°)	الیاف مصنوعی البسه (۳): کمی کثیف با رنگ‌های مقاوم	۴
۳۰'	۳۸	۰.۲۰	۷۱	۳.۵	-	*	*	۸۰۰	۳۰°	شستشوی سریع ۳۰ دقیقه: برای تمیز کردن سریع البسه‌ای با میزان کثیفی کم (برای البسه پشمی، ابریشم و لباس‌هایی که نیاز به شستشو با دست دارند مناسب نمی‌باشد)	۵

مدت برنامه (دقیقه)	میزان آب کل به لیتر	مصرف انرژی به کیلو وات ساعت	رطوبت باقیمانده %	حداکثر وزن (کیلوگرم)	مواد شوینده			حداکثر سرعت خشک کن (rpm)	حداکثر دمای آب (°C)	معرفی برنامه‌های شستشو	برنامه‌های شستشو
					سفید کننده	نرم کننده	شستشو				
شستشوی ویژه											
**	-	-	-	۵	-	*	*	۸۰۰	۴۰°	البسه تیره	۶
**	-	-	-	۱	-	*	*	۰	۴۰°	الیاف فوق حساس	۷
**	-	-	-	۲	-	*	*	۸۰۰	۴۰°	البسه پشمی: برای پشم، کشمیر و غیره.	۸
۱۹۵'	۵۵	۱.۲۳	۵۳	۸	-	*	*	۱۲۰۰	۶۰°	شستشوی اقتصادی (اکو الیاف نخ (۱) : سفید بسیار کثیف و رنگ‌های مقاوم	۹
۱۸۰"	۹۲	۱.۰۱	۵۳	۸	-	*	*	۱۲۰۰	۴۰°	شستشوی اقتصادی (اکو الیاف نخ (۲) : سفید کمی کثیف و رنگ‌های حساس	۹
**	-	-	-	۸	*	*	*	۱۲۰۰	۲۰°	البسه نخ سفید ۲۰ درجه سانتیگراد: البسه سفید کمی کثیف و رنگ‌های حساس	۱۰

WASHING MACHINE

مدت برنامه (دقیقه)	میزان آب کل به لیتر	مصرف انرژی به کیلو وات ساعت	رطوبت باقیمانده %	حداکثر وزن (کیلو گرم)	مواد شوینده			حداکثر سرعت خشک کن (rpm)	حداکثر دمای آب (°C)	معرفی برنامه‌های شستشو	برنامه‌های شستشو
					سفید کننده	نرم کننده	شستشو				
شستشوی اضافی											
**	-	-	-	۵	*	*	*	۱۰۰۰	۴۰°	البسه کودکان	۱۱
**	-	-	-	۵	*	*	*	۱۲۰۰	۶۰°	ضد آلرژی	۱۲
**	-	-	-	۲	-	*	*	۰	۳۰°	ابریشم و پرده: برای الیاف مورد استفاده در ابریشم و ویسکوز و لباس زیر	۱۳
**	-	-	-	۳۵	-	*	*	۱۰۰۰	۳۰°	پتو: برای موارد پر شده با پر	۱۴
برنامه‌های جزئی											
**	-	-	-	۸	-	*	-	۱۲۰۰	-	آبکشی	
**	-	-	-	۸	-	-	-	۱۲۰۰	-	خشک کن + تخلیه	
**	-	-	-	۸	-	-	-	خاموش	-	تخلیه *	

* اگر برنامه  و بدون خشک کن را انتخاب نمایید، ماشین لباسشویی تنها تخلیه را انجام می‌دهد.

** مدت زمان برنامه‌های شستشو را می‌توانید در نمایشگر مشاهده نمایید.

مدت زمان نشان داده در نمایشگر یا در این دفترچه تقریبی بوده و بر اساس شرایط استاندارد محاسبه شده است. مدت زمان اصلی بر اساس فشار و دمای آب، میزان مواد شوینده، حجم و نوع البسه، متعادل‌سازی البسه و برنامه‌های شستشوی انتخابی متفاوت می‌باشد.

۱) برنامه شستشو را مطابق با ۱۰۶۱/۲۰۱۰ آزمایش نمایید: برنامه شستشو شماره ۹ را با ۶۰ درجه سانتیگراد تنظیم کنید.

این برنامه جهت البسه نخی با میزان کثیفی معمول مناسب بوده که به نسبت میزان آب و برق کمتری مصرف می‌نماید. این برنامه جهت لباس‌هایی که در دمای ۶۰ درجه قابل شستشو هستند مناسب است. ممکن است میزان درجه واقعی برنامه با این مقادیر متفاوت باشد.

۲) برنامه شستشو را مطابق با ۱۰۶۱/۲۰۱۰ آزمایش نمایید: برنامه شستشو شماره ۹ را با ۴۰ درجه سانتیگراد تنظیم کنید.

این برنامه جهت لباس‌های نخی با میزان کثیفی معمول مناسب بوده که به نسبت میزان آب و برق کمتری مصرف می‌نماید. این برنامه جهت لباس‌هایی که در دمای ۴۰ درجه قابل شستشو هستند مناسب است. ممکن است میزان درجه واقعی برنامه با این مقادیر متفاوت باشد.

جهت کلیه موسسات سنجش گر

۳) برنامه طولانی شستشو برای البسه نخی: برنامه شستشوی شماره ۹ را با درجه حرارت ۴۰ تنظیم نمایید.

۴) برنامه طولانی شستشو برای الیاف مصنوعی (نایلونی): برنامه شستشوی شماره ۴ را با درجه حرارت ۴۰ تنظیم نمایید.

گزینه‌های شستشو

⚠️ اگر عملکرد انتخابی با برنامه شستشو سازگار نباشد، چراغ نشانگر مربوطه چشمک زن شده و عملکرد فعال نخواهد شد.

⚠️ اگر گزینه انتخاب شده با گزینه انتخابی قبل سازگار نباشد، چراغ نشانگر عملکرد اول چشمک‌زن شده و تنها گزینه دوم فعال می‌شود؛ چراغ نشانگر

مربوط به گزینه انتخابی روشن می‌شود.

عملکرد آبکشی اضافی

با انتخاب این گزینه، نتیجه آبکشی افزایش یافته و مواد شوینده با اطمینان بیشتری تمیز می‌شوند. این عملکرد جهت شستشوی البسه افرادی با پوست‌های حساس مفید می‌باشد.

ذخیره زمان

با انتخاب این گزینه، مدت زمان چرخه شستشو براساس چرخه انتخاب شده همزمان با ذخیره آب و برق تا ۵۰٪ کاهش می‌یابد. از این برنامه برای شستن البسه‌ای با میزان کثیفی کم استفاده نمایید.

مواد شوینده و البسه

کشوی مخزن مواد شوینده

کسب نتیجه خوب در شستشو به میزان صحیح مواد شوینده نیز بستگی دارد. استفاده بیش از حد مواد شوینده نه تنها باعث بهتر شسته شدن البسه نمی‌شود، بلکه حتی ممکن است در دستگاه شما رسوب کرده و آلودگی زیست محیطی نیز ایجاد نماید.

! جهت شستشوی لباس‌های نخی سفید، مرحله پیش شستشو و نیز شستشو در دمای بالای ۶۰ درجه از پودر شوینده استفاده نمایید.

! از دستورالعمل‌های مندرج در بسته‌بندی مواد شوینده پیروی نمایید.

! از مواد مخصوص شستشوی دستی استفاده نکنید چون بیش از حد کف تولید می‌کند.

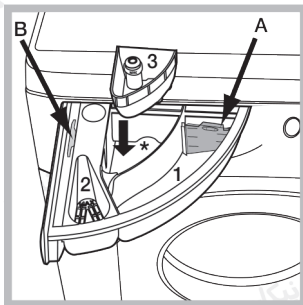

کشوی مخزن مواد شوینده را باز کرده و مواد شوینده یا مواد افزودنی شستشو را به روش زیر در آن بریزید.

! مواد شوینده را در محفظه میانی (*) نریزید.

محفظه ۱: مواد شوینده برای شستشوی اصلی

(پودر یا مایع):

برای استفاده از مایع شوینده توصیه می‌شود از پلاستیک جداکننده A استفاده کرده تا میزان مناسبی از مایع ریخته شود. در صورت استفاده از پودر، جداکننده را در شیار B قرار دهید.

محفظه ۲: مواد افزودنی (نرم کننده و غیره)

میزان نرم کننده نباید از قسمت مشبک سرریز شود.

محفظه اضافی ۳: سفید کننده

آماده کردن البسه

• البسه را به شرح زیر دسته‌بندی نمایید:

- نوع پارچه با استفاده از علامت روی برچسب لباس.

- رنگ لباس: لباس‌های رنگی را از لباس‌های سفید جدا نمایید.

• جیب‌های البسه را خالی کرده و دکمه‌های آن را بررسی نمایید.

• حجم لباس‌ها نباید از مقادیر ذکر شده در "جدول برنامه‌های شستشو" فراتر رود، این مقادیر مربوط به وزن البسه در حالت خشک می‌باشد.

وزن البسه شما چقدر است؟

۱ پتو: ۴۰۰ تا ۵۰۰ گرم

۱ روبالشی: ۱۵۰ تا ۲۰۰ گرم

۱ رومیزی: ۴۰۰ تا ۵۰۰ گرم

۱ حوله حمام: ۹۰۰ تا ۱.۲۰۰ گرم

۱ حوله: ۱۵۰ تا ۲۵۰ گرم

برنامه‌های شستشوی ویژه

برنامه شستشوی ضد لک: برنامه شماره ۱ برای البسه ای با میزان کثیفی بالا و رنگ‌های مقاوم مناسب می‌باشد. کلاس شستشوی این عملکرد بالاتر از کلاس استاندارد A می‌باشد. زمان انجام این برنامه، البسه ای با رنگ‌های متفاوت را هم‌زمان با هم نشوید. همچنین پیشنهاد می‌شود در این برنامه از مواد شوینده پودر استفاده نمایید. اگر لکه‌های موجود در لباس بسیار محکم

می‌باشند می‌توانید با مواد شوینده کمکی ابتدا پیش شستشوی لباس را انجام دهید.

برنامه شستشوی ضد لک سریع: برای شستشوی لکه‌هایی که در استفاده روزانه ایجاد می‌شود می‌توانید از این برنامه به مدت ۱ ساعت استفاده نمایید. همچنین برای شستشوی البسه‌ای با ایاف مختلف و رنگ‌های متفاوت با یکدیگر استفاده شده و در زمان شستشو از البسه شما مراقبت می‌نماید.

برنامه شستشوی البسه تیره: برنامه شماره ۲ جهت شستشوی البسه رنگی تیره جهت حفظ رنگ آن مناسب می‌باشد. جهت کسب بهترین نتیجه از مایع لباسشویی در این برنامه استفاده نمایید.

برنامه شستشوی البسه تیره: برنامه شماره ۶ جهت شستشوی البسه رنگی تیره جهت حفظ رنگ آن مناسب می‌باشد. جهت کسب بهترین نتیجه از مایع لباسشویی در این برنامه استفاده نمایید.

برنامه شستشوی البسه فوق حساس: با استفاده از برنامه شماره ۷ البسه بسیار حساسی که دارای پولک یا منجوق می‌باشد را بشوید.

بهتر است پیش از شستشو البسه را به داخل برگردانده و موارد کوچک را در کیسه‌های مخصوص شستشوی البسه حساس قرار دهید. برای کسب نتیجه بهتر در شستشوی البسه حساس از مواد شوینده مایع استفاده نمایید.

برنامه شستشوی البسه پشمی Woolmark Apparel Care - Green: این برنامه مخصوص البسه پشمی توسط کمپانی WOOLMARK آزمایش و تایید شده است، بدین معنا که هر نوع البسه پشمی حتی لباس‌هایی که دارای علامت



شستشو با دست هستند را می‌توان شست. با استفاده از این برنامه، با خیال راحت البسه پشمی خود را به دستگاه سپرده و مطمئن باشید که حفظ کیفیت آن تضمین شده است. (M1127)

برنامه شستشوی البسه نخی در ۲۰ درجه سانتیگراد: برنامه شماره ۱۰ جهت البسه نخی کمی کثیف مناسب می‌باشد. بهترین نتیجه در دمای سرد کسب

می شود و با شستشو در ۴۰ درجه سانتیگراد که با سرعت‌های متفاوت برای رسیدن به بالاترین درجه به صورت مکرر و مداوم اجرا می‌شود قابل مقایسه می‌باشد.

برنامه شستشوی البسه کودک: چرخه شستشوی شماره ۱۱ لکه‌های ایجاد شده توسط کودکان و آثار مواد بهداشتی حاصل از پوشاک کودکان را جهت جلوگیری از واکنش‌های آلرژیک کاملاً از بین خواهد برد. این چرخه به گونه‌ای طراحی شده است که با استفاده از میزان آب بیشتر و افزایش اثر ضد عفونی‌کننده‌های ویژه مواد شوینده میزان باکتری‌ها را کاهش می‌دهد.

برنامه شستشوی ضد حساسیت: با استفاده از برنامه شماره ۱۲ بیشتر مواد حساسیت‌زا مانند گرده گلها، کرم‌های ریز و موی سگ و گربه از بین خواهند رفت.

برنامه شستشوی البسه ابریشمی: با استفاده از چرخه شستشوی شماره ۱۳ تمام البسه ابریشمی را بشویید. بهتر است از مواد شوینده مخصوص البسه حساس استفاده نمایید.

برنامه شستشوی پرده: پرده‌ها را تا کرده و آن را در یک رو بالشتی یا کیسه توری قرار دهید. از چرخه شستشوی شماره ۱۳ استفاده نمایید.

برنامه شستشوی پتو: برای شستشوی پتوی تک نفره (وزن آن نباید بیش از ۲.۵ کیلوگرم باشد)، کوسن یا لباس‌های حاوی پر مانند کاپشن، می‌توانید از برنامه شستشوی ویژه شماره ۱۴ استفاده نمایید. پیشنهاد می‌شود لبه‌های پتو را به سمت بیرون برگردانده و مطابق تصویر درون لباسشویی قرار دهید تا

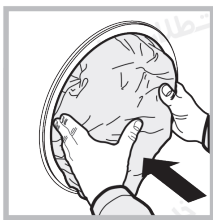

نهایتاً بیش از $\frac{3}{4}$ از فضای مخزن استفاده نشود. جهت کسب بهترین نتیجه، پیشنهاد می‌شود از مواد شوینده مایع استفاده کرده و درون کشوی محفظه مواد شوینده قرار دهید.

سیستم متعادل سازی البسه:

قبل از اجرای هر برنامه خشک کن به منظور جلوگیری از ارتعاشات بیش از حد و توزیع یکنواخت البسه، مخزن ماشین لباسشویی با سرعتی کمی بیشتر از سرعت چرخش در زمان شستشو به طور پیوسته خواهد چرخید. اگر بعد از چند مرتبه انجام این کار لباس‌ها به طور یکسان در دستگاه توزیع نشوند، چرخش ماشین با سرعتی کمتر انجام خواهد شد. چنانچه البسه بیش از حد نامتعادل باشند دستگاه به جای خشک کن به روند متعادل سازی می‌پردازد. جهت متعادل شدن البسه درون دستگاه، توصیه می‌شود که لباس‌های کوچک و بزرگ را با هم در لباسشویی قرار دهید.

عیب یابی

چنانچه لباسشویی شما به درستی کار نکرد، پیش از تماس با خدمات طلایی نیکان (بخش خدمات را ملاحظه نمایید) موارد زیر را بررسی نمایید شاید خودتان قادر به رفع مشکل باشید:

مشکل	دلایل احتمالی / راه حل
دستگاه روشن نمی‌شود.	• دوشاخه برق در پریز نمی‌باشد یا دوشاخه مشکل دارد. • برق منزل قطع شده است.
برنامه شستشو شروع به کار نمی‌کند.	• درب دستگاه به خوبی بسته نشده است. • دکمه روشن/خاموش (ON/OFF) را فشار نداده‌اید. • دکمه شروع/توقف (START/PAUSE) را فشار نداده‌اید. • شیر آب را باز نکرده‌اید. • برنامه "شروع با تاخیر" تنظیم شده است.

مشکل	دلایل احتمالی / راه حل
<p>برنامه شستشو شروع به کار نمی‌کند.</p>	<ul style="list-style-type: none"> • درب دستگاه به خوبی بسته نشده است. • دکمه روشن/خاموش (ON/OFF) را فشار نداده‌اید. • دکمه شروع/توقف (START/PAUSE) را فشار نداده‌اید. • شیر آب را باز نکرده‌اید. • برنامه "شروع با تاخیر" تنظیم شده است.
<p>آب جهت شستشو وارد ماشین لباسشویی نمی‌شود (عبارت "H2O" در نمایشگر نشان داده می‌شود.)</p>	<ul style="list-style-type: none"> • شیلنگ ورودی آب به شیر آب وصل نیست. • شیلنگ ورودی آب پیچ خورده است. • شیر آب را باز نکرده‌اید. • آب منزل قطع شده است. • فشار آب خیلی کم است. • دکمه شروع/توقف (START/PAUSE) فشار داده نشده است.
<p>دستگاه به طور پیوسته آبگیری کرده و آب را تخلیه می‌کند.</p>	<ul style="list-style-type: none"> • شیلنگ تخلیه در ارتفاعی بین ۶۵ تا ۱۰۰ سانتی متر از زمین قرار نگرفته است (بخش "نصب" را ملاحظه نمایید). • سر آزاد شیلنگ در زیر آب قرار دارد (بخش "نصب" را ملاحظه نمایید). • لوله کشی دیواری فاضلاب دارای لوله هواکش نمی‌باشد. اگر مشکل پس از بررسی‌های فوق برطرف نشد، شیر آب را بسته، دستگاه را خاموش و با خدمات طلایی نیکان تماس بگیرید. اگر منزل شما در طبقات بالا قرار دارد ممکن است مشکلاتی برای تخلیه آب وجود داشته باشد که باعث شوند ماشین لباسشویی دائماً آبگیری و تخلیه نماید. • سوپاپ‌های ضد تخلیه در بازار موجود بوده که می‌توانند به جلوگیری از این مشکل کمک نمایند.

مشکل	دلایل احتمالی / راه حل
دستگاه عملکرد آبکشی یا خشک کردن را انجام نمی‌دهد.	<ul style="list-style-type: none"> • برنامه شستشو دارای تخلیه نمی‌باشد: روند تخلیه در برخی از برنامه‌ها باید به صورت دستی فعال شود. • شیلنگ تخلیه پیچ خورده است (بخش "نصب" را ملاحظه نمایید). • لوله فاضلاب مسدود شده است.
دستگاه در طول مرحله خشک‌کن لرزش زیادی دارد.	<ul style="list-style-type: none"> • پیچ‌های نگهدارنده مخزن شستشوی دستگاه به نحو مناسبی در مرحله نصب، باز نشده است. • ماشین لباسشویی تراز نیست. • ماشین لباسشویی در تماس با کابینت یا دیوار می‌باشد. (بخش "نصب" را ملاحظه نمایید).
ماشین لباسشویی نشت آب دارد.	<ul style="list-style-type: none"> • شیلنگ ورودی به خوبی سفت نشده است. (بخش "نصب" را ملاحظه نمایید). • محفظه مواد شوینده مسدود شده است (برای روش‌های تمیز کردن بخش "مراقبت و نگهداری" را ملاحظه نمایید) • شیلنگ تخلیه به درستی نصب نشده است.
چراغ‌های گزینه‌ها و چراغ نشانگر شروع/توقف (START/PAUSE) چشمک‌زده و کدهای خطای (F-01, F-...) در نمایشگر نشان داده می‌شوند.	<ul style="list-style-type: none"> • ماشین را خاموش کرده و آن را از برق جدا کنید. حدود ۱ دقیقه منتظر مانده و مجدد آن را روشن نمایید. اگر مشکل همچنان وجود داشت با خدمات طلایی نیکان تماس بگیرید.
در زمان اجرای برنامه شستشو بیش از حد کف تولید می‌شود.	<ul style="list-style-type: none"> • مواد شوینده ای که استفاده شده مناسب ماشین لباسشویی نمی باشد (باید روی آن نوشته شده باشد "مخصوص ماشین لباسشویی" یا "مخصوص شستشو با دست و ماشین") • میزان مواد شوینده استفاده شده زیاد بوده است.

خدمات پس از فروش

پیش از تماس با خدمات طلایی نیکان:

- بررسی نمایید که آیا خودتان قادر به رفع مشکل خواهید بود (بخش "عیب‌یابی" را ملاحظه نمایید).
 - برنامه شستشو را دوباره شروع نمایید، شاید مشکل برطرف شده باشد.
 - اگر موفق به حل مشکل نشدید با خدمات طلایی نیکان تماس حاصل نمایید.
- پیش از تماس اطلاعات زیر را در دست داشته باشید:

نوع مشکل

مدل دستگاه (MOD)

شماره سریال (S/N)

این اطلاعات را روی برچسب مشخصات فنی دستگاه می‌توانید ملاحظه نمایید. همچنین در قسمت جلوی دستگاه پس از باز کردن درب می‌توانید این اطلاعات را ملاحظه نمایید.

قوانین اعطا شده اروپا شماره 1061/2010	
آریستون	برند
RPG 822	مدل
۸.۰	میزان ظرفیت در کیلوگرم البسه نخی
A++	کلاس مصرف انرژی از A+++ (مصرف کم) تا G (مصرف بالا)
۲۲۲	مصرف انرژی سالانه در کیلووات ساعت (۱)
۱.۲۳۲	مصرف انرژی برنامه استاندارد شستشوی البسه ۶۰°C در ظرفیت کامل به کیلووات ساعت (۲)
۰.۸۰۸	مصرف انرژی برنامه استاندارد شستشوی البسه ۶۰°C در ظرفیت نیمه به کیلووات ساعت (۲)

قوانین اعطا شده اروپا شماره 1061/2010	
برند	آریستون
مدل	RPG 822
مصرف انرژی برنامه استاندارد شستشوی البسه °C ۴۰ در ظرفیت نیمه به کیلووات (ساعت ۲)	۰.۷۳۵
مصرف برق در حالت خاموش به وات	۰.۵
مصرف برق در حالت استندبای به وات	۸
مصرف آب سالانه به لیتر (۳)	۱۱۳۷۴
کلاس کارایی سرعت خشک کن از G (کمترین کارایی) تا A (بیشترین کارایی)	B
بیشترین سرعت خشک کن به دست آمده (E)	۱۲۰۰
میزان رطوبت باقی مانده (D)	٪۵۳
زمان " برنامه استاندارد شستشوی البسه °C ۶۰ در ظرفیت تکمیل به دقیقه	۱۹۵
زمان " برنامه استاندارد شستشوی البسه °C ۶۰ در ظرفیت نیمه به دقیقه	۱۶۵
زمان " برنامه استاندارد شستشوی البسه °C ۴۰ در ظرفیت نیمه به دقیقه	۱۶۰
زمان حالت استندبای به دقیقه	۳۰
میزان صدا به دسیبل در یک چرخه شستشو	۶۱
میزان صدا به دسیبل در یک چرخه خشک کن	۷۸
مدل توکار	

۱) برنامه " استاندارد شستشوی البسه نخی 60°C " در ظرفیت نیمه و کامل و برنامه " استاندارد شستشوی البسه نخی 40°C " در ظرفیت نیمه ، برنامه‌های استاندارد شستشو برای اطلاعات مندرج در برچسب مربوطه می‌باشند. " استاندارد شستشوی البسه نخی 60°C " و " استاندارد شستشوی البسه نخی 40°C " برای تمیز کردن کثیفی‌های معمول لباس‌های نخی مناسب بوده و کارآمدترین برنامه برای مصرف ترکیبی آب و برق می‌باشد. ظرفیت نیمه نصف میزان بارگیری مجاز لباسشویی می‌باشد.

۲) براساس ۲۲۰ چرخه شستشوی استاندارد برای برنامه‌های نخی در 60°C و 40°C در ظرفیت نیمه و کامل ، و مصرف در حالت‌های توان کم می‌باشد. مصرف واقعی انرژی به نحوه استفاده از دستگاه بستگی دارد.

۳) براساس ۲۲۰ چرخه شستشوی استاندارد برای برنامه‌های نخی در 60°C و 40°C در ظرفیت نیمه و کامل، می‌باشد. مصرف واقعی انرژی به نحوه استفاده از دستگاه بستگی دارد.

۴) برای استاندارد 60°C در ظرفیت نیمه و تکمیل یا 40°C در ظرفیت نیمه ، هر کدام که کمتر باشد.

۵) برای نخی 60°C در ظرفیت نیمه و تکمیل یا 40°C در ظرفیت نیمه ، هر کدام که بیشتر باشد، محاسبه می‌گردد.

۶) بر اساس مراحل شستشو و خشک‌کن برای برنامه استاندارد شستشوی البسه نخی 60°C در ظرفیت تکمیل می‌باشد.

A series of horizontal dotted lines for writing, starting from the second line and continuing down to the bottom of the page.

