

خدمات طلایی نیکان
اینجی‌زیت ، اکسپریال ، آریستون و شولتز



LFZ - LFT - PFT

 **ARISTON**  **Hotpoint**
ARISTON



به خدمات طلایی نیکان خوش آمدید



خدمات طلایی نیکان قرین دو دهه فعالیت خود را با هدف مشتری مداری و عرضه خدمات در سطح استاندارد و با کیفیت بالا آغاز نموده و تنها نماینده رسمی محصولات ایندزیت، آریستون، شولتز و اکسپریال می باشد که با ارائه ضمانت نامه معتبر با پشتوانه شرکت تولید کننده در ایتالیا یکی از معتبرترین شرکتهای خدماتی در کل کشور شناخته شده است.

در اختیار داشتن بیش از ۷۰۰۰ نوع قطعه در انبار مدرن و مکانیزه پاسخگوی نیاز مشترکین می باشد. مجهز بودن به کارگاه تعمیرات الکترونیک با استفاده از تجهیزات و تکنولوژی روز، استفاده از شیوه‌های نوین ارتباطی و نظر خواهی از مشترکین، از دیگر ویژگی های خدمات طلایی نیکان می باشد.



در این واحد پرسنل پذیرش بطور همزمان، با استفاده از یک سیستم مکانیزه و نرم افزار مخصوص، کلیه درخواستهای نصب و یا سرویس شهر تهران را از مشترکین دریافت

۰۲۱ واحد سرویس تهران

نموده و هماهنگی لازم را جهت اعزام تکنسین آموزش دیده و مجرب انجام میدهند. تکنسین ها با یونیفرم مخصوص و کارت شناسایی در کمترین زمان ممکن نسبت به انجام سرویس درخواستی اقدام خواهند کرد. در روزهای تعطیل و یا پس از

ساعات اداری، با دریافت پیامک از طریق تلفن گویا، هماهنگی نصب و یا سرویس انجام می پذیرد

● ارائه اطلاعات فنی و راهنمایی مشترکین به صورت تلفنی در طول ساعات اداری توسط تکنسین فنی

● تماس از طریق شماره ویژه تلفن گویا ۸۲۳۲

● ارسال پیام کوتاه از طریق ۸۲۳۲/۳۰۰۰ که مشترکین محترم شهر تهران می توانند با ارسال یک پیام کوتاه و فقط با معرفی شماره اشتراک، بدون هیچ تماس دیگر مقدمات نصب و یا تعمیر دستگاه خود را فراهم نمایند.

واحد شهرستانها



- کنترل و نظارت بر عملکرد کلیه نمایندگان
- ارائه اطلاعات فنی و آموزش نمایندگان
- تماس و نظر خواهی از مشترکین محترم
- رسیدگی به تخلفات احتمالی نمایندگان

● تامین و ارسال قطعات مورد نیاز

● گزینش نماینده در شهرستانها

شماره تماس کلیه نمایندگان شهرستانها در انتهای این

دفترچه و یا سایت www.nikan-co.com می باشد.



واحد الکترونیک

این واحد ضمن تست و برنامه ریزی برد های الکترونیک، وظیفه جمع آوری آخرین اطلاعات فنی انواع محصولات و مدل ها را از سایت ویژه شرکت ایندزیت عهده دار می باشد.

واحد تعمیرات مرکزی



دستگاه هایی که امکان رفع عیب آنها در منزل مشترکین وجود نداشته باشد، برای مشترکین تهران به واحد تعمیرات مرکزی منتقل و توسط پرسنل آموزش دیده رفع عیب می گردند و در طول مدت تعمیر در صورت درخواست مشترک یک دستگاه جایگزین ارسال و نصب می شود.

واحد انتقادات و پیشنهادات

در صورت داشتن هر گونه انتقاد و پیشنهاد، با ارتباط از طریق یکی از شماره های ذیل و اعلام مشکلات احتمالی، نسبت به رفع آن اقدام خواهد شد. این واحد تحت نظارت مستقیم مدیریت، کلیه تماس های برقرار شده را پیگیری و در کمترین مدت زمان نسبت به برقراری ارتباط با مشترک و رفع مشکل اقدام می نماید.

ارتباط از طریق صدای مشتری ۸۸۷۶۵۳۰۰ - ۰۲۱
ارتباط از طریق پیام کوتاه ۳۰۰۰۸۲۳۲
ارتباط از طریق سایت www.nikan-co.com

● جهت دریافت کارت گارانتی و استفاده از خدمات طلایی نیکان، نصب و راه اندازی دستگاه باید توسط نماینده مجاز این شرکت انجام پذیرد و این اطلاعات فقط جهت راهنمایی هر چه بهتر می باشد.



فهرست

- . نصب دستگاه
- تعیین محل نصب
- وصل کردن لوله های آب و سیم های برق
- راهنمایی در خصوص اولین برنامه شستشو
- اطلاعات فنی
- اتصالات الکتریکی
- . توصیف دستگاه
- نمای کلی
- صفحه کنترل
- . جایگیری ظروف در قفسه ها
- قفسه پایین
- سبد مخصوص کارد و چنگال
- قفسه بالا
- . آغاز به کار و استفاده از دستگاه
- راه اندازی ماشین ظرف شویی
- اندازه گیری مایع شستشو
- گزینه های شستشو
- . برنامه های شستشو
- جدول برنامه های شستشو
- . کمک آبکشی و نمک تصفیه شده
- اندازه گیری ماده کمک آبکشی
- اندازه گیری نمک تصفیه شده
- . نگهداری و مراقبت از ماشین ظرف شویی
- قطع کردن لوله های آب و سیم های برق
- نظافت ماشین ظرفشویی
- جلو گیری از انتشار بوهای ناخوشایند
- نظافت بازوهای آب پاش
- نظافت فیلتر آب ورودی
- نظافت فیلترها
- عدم استفاده از ماشین ظرفشویی برای مدت طولانی
- . توصیه ها و نکات ایمنی
- ایمنی کلی
- دور انداختن
- صرفه جویی در انرژی و حفاظت از محیط زیست
- هشدار (کمک رسانی)
- عیب یابی
- سرویس و خدمات

LFZ 3384

LFZ 3284

LFT 3214

PFT 8H 4X

LFT H 214HX

علامت * در این دفترچه به معنی وجود گزینه ذکر شده در مدل های موجود و دستگاه های توکار میباشد.

نصب

- این دفترچه راهنما را برای استفاده های آتی در مکانی مطمئن نگهداری کنید و آن را به سایر افرادی که احتمال دارد دستگاه را از شما خریداری نمایند تحویل دهید.
- لطفا این دفترچه راهنما را با دقت مطالعه کنید: این دفترچه حاوی اطلاعات مهمی درباره نصب صحیح استفاده و نگهداری از ماشین ظرف شویی است.
- اگر قرار است ماشین ظرف شویی را جابجا کنید، آنرا در حالت ایستاده نگه دارید. اگر واقعا ضرورت دارد، می توانید آنرا به سمت عقب خم کنید.

تعیین محل نصب دستگاه

- دستگاه را از کارتن وبسته بندی ها خارج کرده و چک کنید که در حین حمل و نقل آسیب ندیده باشد. اگر دستگاه آسیب دیده است، آنرا نصب نکرده و با فروشنده تماس بگیرید.
- ماشین ظرف شویی را به این صورت چک کنید: آنرا طوری قرار دهید که کناره ها یا پشت آن با کابینت های مجاور یا حتی دیوار تماس یابد تا صاف و تراز بودن آنرا ببینید. این دستگاه را می توان زیر کانتر یا صفحات رویه کابینت قرار داد. (قسمت دستورالعمل مونتاژ را ببینید)
- ماشین ظرف شویی را روی کفی تراز و محکم قرار دهید. اگر کف تراز نباشد، می توانید با تنظیم کردن پایه جلوی ماشین ظرف شویی آنرا تراز کنید. اگر ماشین ظرف شویی بدرستی تراز شده باشد، پایدارتر بوده و کمتر حرکت خواهد کرد و یا در حین کار کمتر ارتعاش و صدا تولید خواهد کرد.
- ارتفاع پایه پشت را از جلوی دستگاه * در بخش پایینی میانی تنظیم کنید، برای بالا بردن ارتفاع یک آچار تخت با دهانه ۸ میلی متر را در جهت حرکت عقربه های ساعت بچرخانید، برای کم کردن ارتفاع در جهت عکس عقربه های ساعت بچرخانید.

وصل کردن لوله های آب و سیم های برق

- اتصالات آب و برق فقط باید توسط تکنسین های واجد صلاحیت انجام شود.
- ماشین ظرف شویی نباید روی شیلنگ آب یا سیم برق قرار داده شود.
- برای اتصال ماشین ظرف شویی به شبکه آب رسانی از شیلنگ های نو استفاده کرده و از شیلنگ های کهنه استفاده نکنید.
- شیلنگ های ورودی آب (A) و (B) و کابل برق باید برای نصب بهتر در سمت چپ یا راست قرار داده شود (شکل را ببینید).

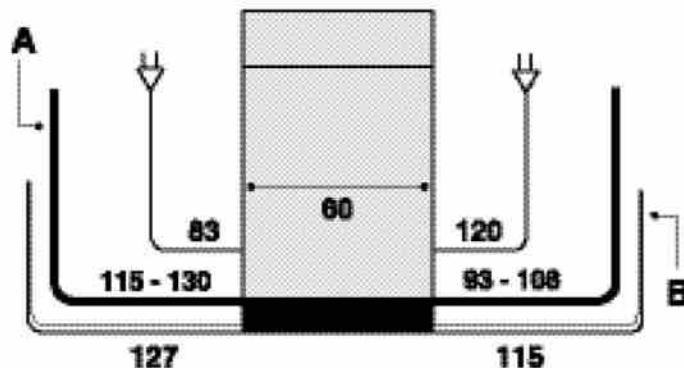

اتصال شیلنگ آب ورودی

- به یک نقطه اتصال مناسب آب سرد وصل کنید: قبل از اتصال شیلنگ، بگذارید آب باز باشد و شفاف گردد تا ناخالصی‌ها و رسوبات احتمالی در ماشین ظرف شویی گیر نکنند؛ بعد از این کار، شیلنگ آب ورودی را محکم به یک شیر سایز ۳/۴ وصل کنید.
- به یک نقطه اتصال مناسب آب گرم وصل کنید: اگر آب گرم لوله کشی دارید (یعنی اگر سیستم گرمایش مرکزی یا شوفاژ دارید) ماشین ظرف شویی را میتوان به آن وصل کرد ولی به شرط آن که دمای آب از ۶۰ درجه سانتیگراد بیشتر نباشد. شیلنگ را همانطور که برای آب سرد توضیح داده شد به شیر وصل کنید.

⚠ اگر شیلنگ ورودی به اندازه کافی بلند نیست به فروشگاه‌های لوزم لوله کشی یا تکنسین‌های مجاز مراجعه کنید (بخش کمک رسانی را ببینید).

⚠ فشار آب باید در محدوده مشخص شده در جدول اطلاعات فنی باشد (اطلاعات ضمیمه را ببینید).

شیلنگ نباید خم شده یا تحت فشار باشد.

محافظت در برابر سر ریز

برای اینکه مطمئن باشیم سر ریز روی نمی‌دهد، در ماشین ظرف شویی: یک سیستم مخصوص تعبیه شده است که در صورت بروز خرابی یا نشستی از داخل دستگاه آب را قطع می‌کند.

برخی از مدل‌ها دارای یک وسیله ایمنی اضافی با نام آکوا استاپ جدید* هستند که حتی در صورت پارگی شیلنگ آب نمی‌گذارد آب سر ریز گردد.



هشدار: ولتاژ خطر ناک!

شیلنگ آب ورودی را نباید تحت هیچ شرایطی برید چون قطعات برقی در آن وجود دارند.

اتصال شیلنگ آب خروجی

شیلنگ خروجی را (بدون خم کردن) به لوله خرطومی تخلیه به قطر حداقل ۴ سانتی متر وصل کنید. یا اینکه می‌توانید آنرا در سینک یا وان قرار دهید، سر آزاد شیلنگ نباید زیر آب برود.

زانویی پلاستیکی * یافتن بهترین آرایش ممکن را ساده تر می‌سازد؛ زانویی را محکم روی دیوار نصب کنید تا شیلنگ خروجی حرکت نکرده و آب کثیف را نریزد.

آن بخش از شیلنگ را که با علامت A مشخص شده است را باید بین ۴۰ تا ۸۰ سانتیمتر بالاتر از زمین باشد (شکل را ببینید).

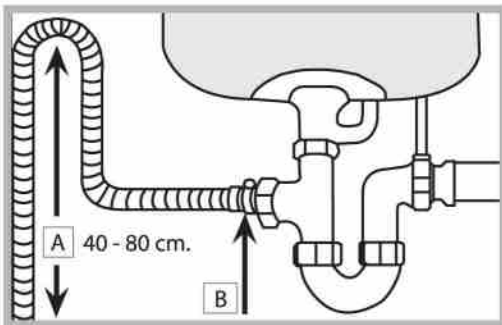

⚠ استفاده از شیلنگ‌های اضافی و رابط توصیه نمی‌شود.

اتصالات الکتریکی

- قبل از اینکه دو شاخه را به پریز وصل کنید مطمئن شوید که :
- پریز ارت دارد و با قوانین و مقررات جاری سازگار است.
 - پریز می تواند حداکثر بار ماشین ظرفشویی را تحمل کند، این مقدار روی برچسب ماشین ظرفشویی که داخل درب آن قرار دارد نوشته شده است (به قسمت معرفی ماشین ظرفشویی مراجعه کنید).
 - مقدار ولتاژ تغذیه در محدوده تعیین شده روی برچسب ماشین که در داخل درب آن قرار دارد باشد.
 - پریز متناسب با دو شاخه ماشین ظرفشویی باشد. اگر چنین نبود، از یک تکنسین مجاز بخواهید دو شاخه را عوض کند (کمک رسانی را ببینید)؛ از سیم های رابط یا چند پریز استفاده نکنید.
- ⚠ بعد از اینکه ماشین ظرفشویی نصب شد، سیم برق و پریز باید به آسانی در دسترس باشند. سیم نباید خم شده یا تحت فشار باشد.
- ⚠ اگر سیم برق آسیب ببیند، باید برای جلوگیری از خطرات احتمالی از سازنده یا بخش کمک رسانی فنی بخواهید آنرا برایتان عوض کنند. (بخش کمک رسانی را ببینید).
- ⚠ مرکز خدمات هیچگونه مسئولیتی در قبال نتایج حاصل از عدم رعایت اقدامات ایمنی مذکور بر عهده ندارد.

نوار آب بندی

بعد از اینکه ماشین ظرفشویی را نصب کردید، درب آنرا باز کرده و نوار چسب شفاف را زیر قفسه چوبی بگذارید تا آب بندی شود.

راهنمایی در خصوص اولین برنامه شستشو

بعد از اینکه ماشین ظرفشویی را نصب کردید، و درست قبل از اولین برنامه شستشو، مخزن نمک را کاملاً با آب پر کرده و فقط حدوداً ۱ کیلو گرم نمک اضافه کنید (به بخش کمک آبکشی و نمک تصفیه شده مراجعه کنید). آب ممکن است سر ریز کند؛ این حالت طبیعی بوده و جای نگرانی نیست. میزان سختی آب را انتخاب کنید (بخش کمک آبکشی و نمک تصفیه شده را ببینید). بعد از اینکه نمک را در دستگاه ریختید، چراغ نشانگر LOW SALT (نمک کم است) * خاموش می شود. اگر مخزن نمک را پر نکرده باشید، ممکن است سختی آب و المنت حرارتی آسیب ببینند.

اطلاعات فنی	
ابعاد	عرض 59/5 سانتی متر ارتفاع 82 سانتی متر طول 57 سانتی متر
ظرفیت	14 جای استاندارد
فشار آب تغذیه	1 ÷ 0.05 مگاپاسکال (10 ÷ 0.05 بار) 7.25 پوند بر اینچ مربع - 145 پوند بر اینچ مربع
ولتاژ برق تغذیه	به برچسب ماشین ظرفشویی مراجعه شود
کل توان جذبی	به برچسب ماشین ظرفشویی مراجعه شود
فیوز	به برچسب ماشین ظرفشویی مراجعه شود
	این ماشین ظرفشویی با استانداردهای اتحادیه اروپا به شرح زیر سازگاری دارد: - EEC / 2006/95 مورخ 16/01/2007 (ولتاژ پایین) و اصلاحیه های متعاقب آن - EEC / 89/336 مورخ 03/05/89 (سازگاری الکترومغناطیسی) و اصلاحیه های متعاقب آن - EC / 2002/96 لوازم الکترونیکی و برقی مستعمل (WEEE)
	 

برنامه ECO (مدل PFT 8H4)

سیکل شستشوی ECO، یک سیکل استاندارد مطابق با برچسب انرژی دستگاه است. جهت شستشوی ظروف چینی با کثیفی نرمال در بپینه ترین حالت مصرف انرژی و آب مناسب می باشد. از این برنامه در حالتی که ظرفشویی کاملاً پر است استفاده گردد.

مصرف انرژی در زمان :
روشن بودن و اجرای برنامه : ۵/۴ وات ،
استندبای (خاموش بودن و عدم اجرای برنامه) : ۱/۳ وات

شرایط مصرف کننده			شرایط استاندارد			
زمان (دقیقه بر سیکل)	مصرف آب (لیتر بر سیکل)	مصرف انرژی (کیلووات بر سیکل)	زمان (دقیقه بر سیکل)	مصرف آب (لیتر بر سیکل)	مصرف انرژی (کیلووات بر سیکل)	
135	14	1/30	150	15	1/50	شدید (فشرده)
110	14	1/05	120	15	1/20	نرمال

اتصالات الکتریکی (مدل LFZ 3384)

اگر یک فیوز ۱۳ آمپر همراه دستگاه است می توانید برای استفاده آنرا به یک پریز ۱۳ آمپری وصل کنید. قبل از استفاده حتماً دستورالعمل زیر را بخوانید.
هشدار: برای استفاده این دستگاه باید حتماً اتصال ارت برقرار کنید.
کارهای زیر باید توسط یک برقکار واجد صلاحیت انجام شوند.

تعویض فیوز

برای عوض کردن فیوز باید فقط از فیوزهای ۱۳ آمپری ASTA مورد تایید BS ۱۳۶۲ استفاده کنید. و قاب فیوز را دوباره قرار دهید. جهت تعویض قاب فیوز از سرویسکار مجاز مشورت بگیرید .

یدکی قاب فیوز

اگر قاب فیوز را نصب کرده اید، رنگهای آن باید مشابه کد گذاری رنگی یا رنگی باشد که با حروف روی پایه دوشاخه حک شده است. برای تهیه یدکی از سرویسکار مجاز مشورت بگیرید .

برداشتن دوشاخه

اگر دستگاه شما دارای یک دوشاخه قالبی غیر قابل سیم کشی باشد و می خواهید آنرا بردارید تا کابل برق را از دیوار کاذب عبور دهید و یا کارهای مشابه آن انجام دهید، لطفاً مطمئن شوید که: -دوشاخه نو قابل سیم کشی دارای فیوز ۱۳ آمپری و علامت تاییدیه BS باشد.
-سیم برق اصلی مستقیماً به انتهای کابل ۱۳ آمپر وصل شده باشد، و با یک سویچ کنترل شود. (سازگار با BS 5733) که بدون نیاز به جابجا کردن ماشین ظرفشویی قابل دسترس باشد.

دور انداختن دوشاخه

قبل از اینکه دوشاخه را دور بیندازید، دو میله اتصال آنرا خراب کنید تا کسی نتواند آنرا اتفافی وارد یک پریز برق بکند.

روش اتصال کابل به یک دوشاخه دیگر

مهم: سیم های داخل کابل اصلی بر اساس کد گذاری زیر رنگی هستند:

سبز و زرد - ارت (اتصال زمین)

آبی - نول

قهوه ای - فاز

احتیاط:

- بعد از اینکه ماشین ظرفشویی نصب شد، سیم برق و پریز باید به آسانی در دسترس باشند. از آنجاییکه رنگ سیم های کابلی اصلی شاید با کد گذاری ترمینال دوشاخه شما مطابقت نداشته باشد، به ترتیب زیر عمل کنید:

سیم سبز و زرد را به ترمینال دارای علامت "E" یا دارای رنگ سبز یا سبز و زرد وصل کنید. سیم قهوه ای را به ترمینال دارای علامت "L" یا قرمز رنگ وصل کنید. سیم آبی را به ترمینال دارای علامت "N" یا سیاه رنگ وصل کنید.

اگر باید از یک فیوز ۱۳ آمپر (BS 1363) استفاده کنید حتماً یک فیوز ۱۳ آمپر در آن قرار دهید. یک دوشاخه ۱۵ آمپر باید توسط یک فیوز ۱۵ آمپر، در دوشاخه، آداپتور یا مدار توزیع محافظت شود. اگر درباره برق دستگاه خود شکی دارید قبل از استفاده با سرویسکار مجاز مشورت کنید.

نحوه اتصال دوشاخه دیگر

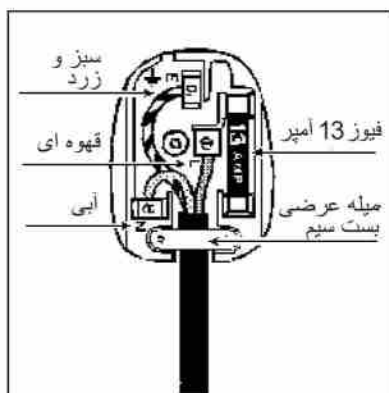

سیم های داخل کابل بر اساس کد گذاری زیر رنگی هستند:

آبی	"نول" ("N")
قهوه ای	"فاز" ("L")
سبز و زرد	"ارت" ("E") یا \equiv

دور انداختن دستگاه

اگر می خواهید دستگاه را دور بیندازید سیم دوشاخه را از هر چه نزدیک تر به بدنه دوشاخه بریده و مطابق با روش شرح داده شود دور بیندازید.

توصیف دستگاه

نمای کلی (مدل LFZ 3284,3384 / LFT 3214 / LFTA+ 3214)

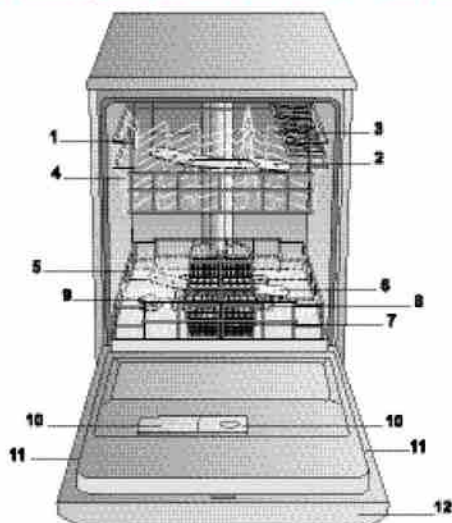

۱. قفسه بالا
۲. بازوی آب پاش بالا
۳. محفظه های متحرک
۴. تنظیم کننده ارتفاع قفسه
۵. قفسه پایین
۶. بازوی آب پاش پایین
۷. سبد مخصوص کارد و چنگال
۸. فیلتر شستشو
۹. مخزن نمک
۱۰. مخزن ماده شوینده و ماده کمک آبکشی
۱۱. برچسب دستگاه
۱۲. صفحه کنترل (در مدل های تمام درب LFT)

(مدل 3284,3384 LFZ)

صفحه کنترل

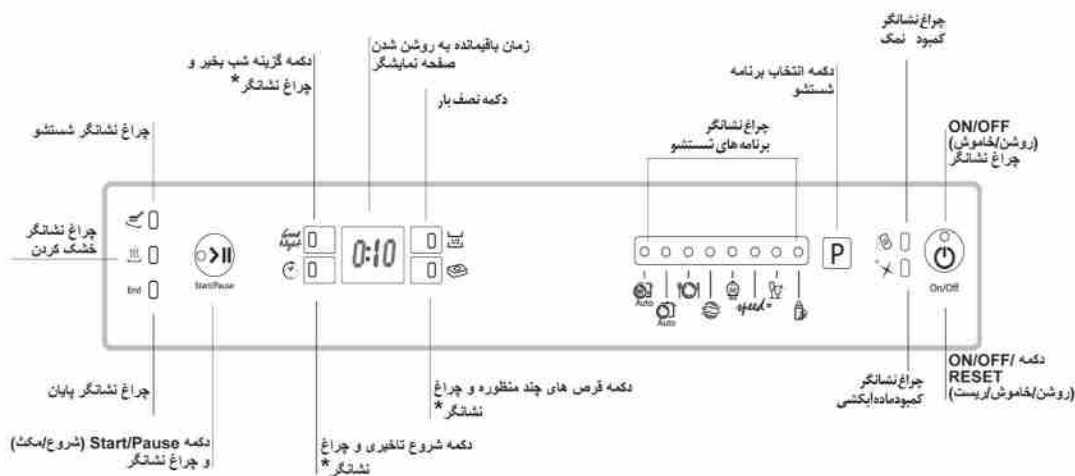

(مدل H ۲۱۴ / LFT H ۲۱۴ ++ / PFT ۸ H ۴)

نمای کلی

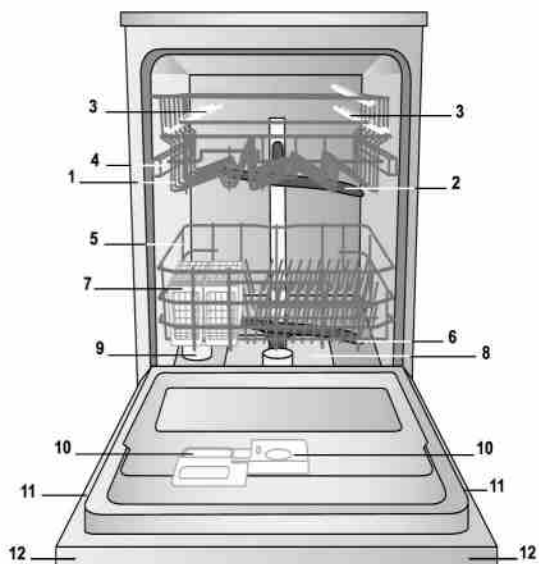

۱. قفسه بالا
۲. بازوی آب پاش بالا
۳. محفظه های متحرک
۴. تنظیم کننده ارتفاع قفسه
۵. قفسه پایین
۶. بازوی آب پاش پایین
۷. سبد مخصوص کارد و چنگال
۸. فیلتر شستشو
۹. مخزن نمک
۱۰. مخزن ماده شوینده و ماده کمک آبکشی
۱۱. برچسب دستگاه
۱۲. صفحه کنترل (در مدل های تمام درب LFT)

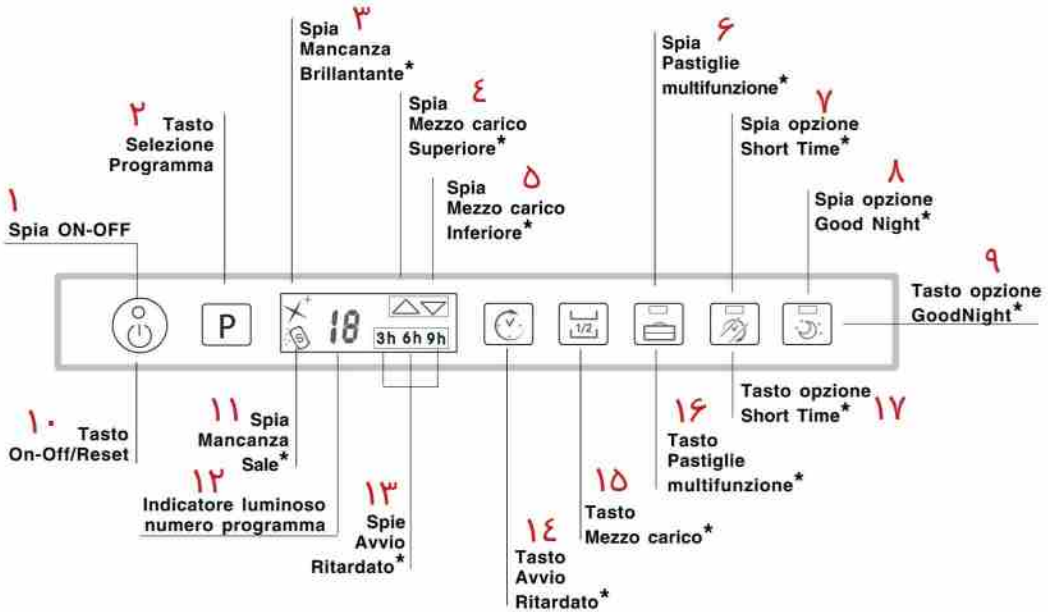

۱. چراغ نشانگر روشن / خاموش
۲. دکمه انتخاب برنامه شستشو
۳. چراغ نشانگر کمبود ماده آبکشی
۴. چراغ نمایشگر نیمه بار قفسه بالایی
۵. چراغ نمایشگر نیمه بار قفسه پایینی
۶. چراغ نشانگر قرصهای چند منظوره
۷. چراغ نشانگر زمان کوتاه
۸. چراغ نشانگر گزینه شب بخیر
۹. دکمه گزینه شب بخیر
۱۰. دکمه روشن / خاموش
۱۱. چراغ نشانگر کمبود نمک
۱۲. چراغ نشانگر شماره سیکل شستشو
۱۳. چراغ نشانگر شروع تاخیری
۱۴. دکمه شروع تاخیری
۱۵. دکمه نیمه بار
۱۶. دکمه قرصهای چند منظوره
۱۷. دکمه گزینه زمان کوتاه

صفحه کنترل PFT

Control panel

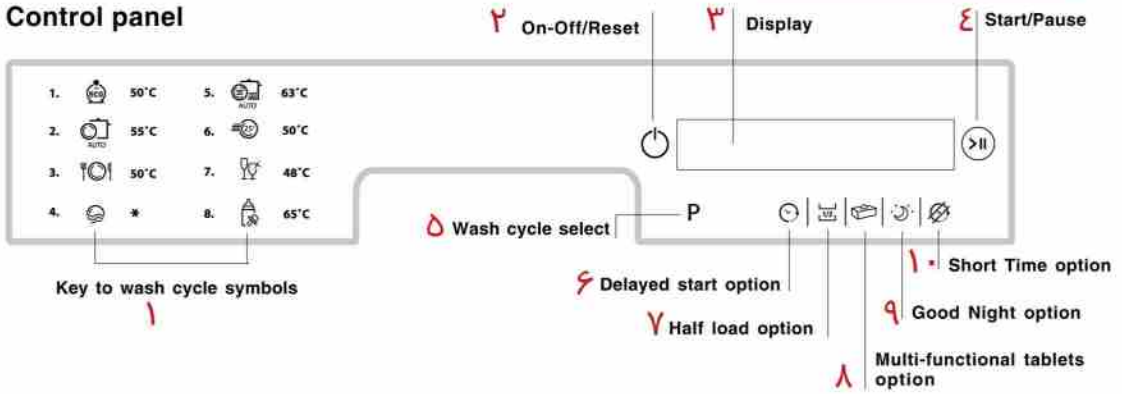

۶. گزینه شروع تأخیری
۷. گزینه نیمه بار
۸. قرصهای چند منظوره
۹. گزینه شب بخیر
۱۰. گزینه مدت زمان کوتاه

۱. علامت دکمه های برنامه شستشو
۲. خاموش / روشن
۳. صفحه نمایشگر
۴. شروع / توقف
۵. انتخاب برنامه شستشو

صفحه نمایشگر PFT

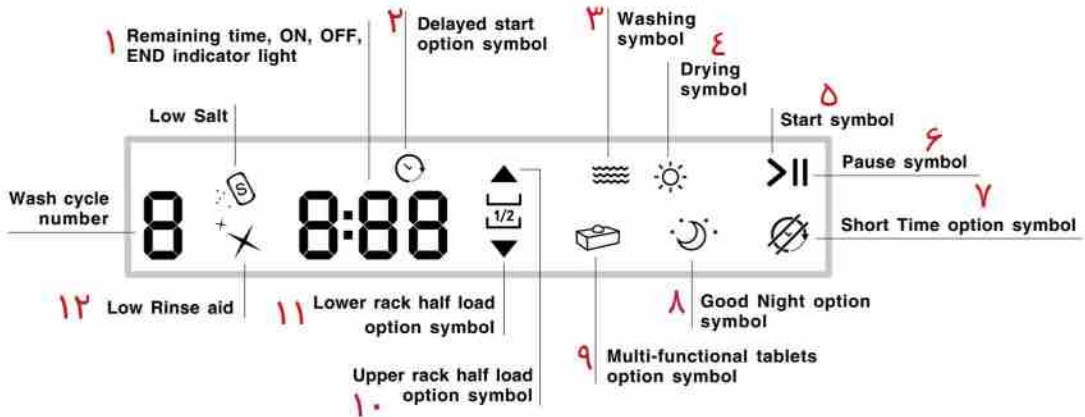

۹. علامت گزینه نیمه بار در قفسه پلینی
۱۰. علامت گزینه نیمه بار در قفسه بالیی
۱۱. علامت گزینه قرصهای چند منظوره
۱۲. علامت گزینه شب بخیر
۱۳. کمبود نمک

۱. چراغ نشانگر زمان باقیمانده، روشن، خاموش، پایان
۲. علامت گزینه شروع تأخیری
۳. علامت شستشو
۴. علامت خشک کن
۵. علامت شروع
۶. علامت توقف
۷. علامت گزینه مدت زمان کوتاه
۸. کمبود ماده آب کشی

قرار دادن ظروف در قفسه ها

(مدل LFZ 3284,3384 / LFT 3214 /LFTA+ 3214)

▲ قبل از قرار دادن ظروف در قفسه ها، باقیمانده مواد غذایی را از ظروف پاک کرده و شیشه ها و لیوان ها را از مایعات خالی کنید.
بعد از پر کردن ظروف در ماشین ظرفشویی، بازوهای آب پاش را امتحان کنید چون باید بتوانند آزادانه دوران کنند.

قفسه پایین

در قفسه پایین می توانید ماهیتابه، بشقاب، کاسه های سالادخوری، کارد و چنگال و مانند آنها را قرار دهید، به نمونه های قرار گرفتن ظروف توجه کنید. بشقاب ها و سینی های بزرگ را می توانید در کناره های قفسه قرار دهید تا جلوی دوران بازوی آب پاش بالایی را نگیرند. برخی از مدل های ماشین ظرفشویی دارای محفظه های متحرک * هستند که می توانید آنها را در وضعیت عمودی، اگر می خواهید بشقاب بگذارید یا در وضعیت افقی، اگر می خواهید ماهیتابه و کاسه سالاد خوری بگذارید، قرار دهید.

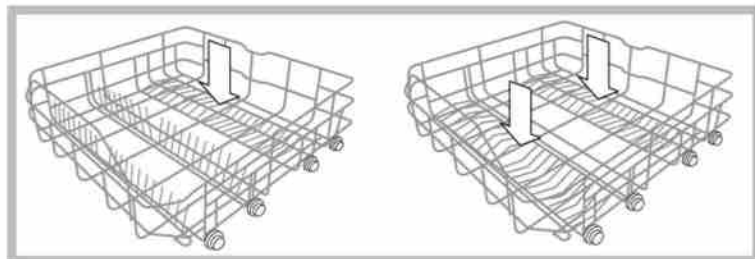

سبد مخصوص کارد و چنگال

سبد مخصوص کارد و چنگال بسته به مدل ماشین ظرفشویی می تواند متفاوت باشد: سبد ممکن است مدولار، غیر مدولار یا کشویی باشد. سبدهای غیرمدولار باید فقط در جلوی قفسه پایین قرار داده شوند. سبد مدولار را می توان به دو بخش تقسیم کرد، این کار زمانی به درد می خورد که بخواهید با نصف بار روشن کنید (مخصوص مدل هایی که این امکان را دارند) و در نوع کشویی هم موجود است (نوع کشویی را می توانید بین محفظه های ثابت یا متحرک حرکت داده و در هر نقطه ای از قفسه پایین قرار دهید).

هر دو نوع دارای یک سیستم کشویی تاشو هستند و با آن می توانید کارد و چنگال های خود را به بهترین نحو ممکن بچینید.

▲ کاردها و سایر لوازم آشپزخانه که لبه های تیز دارند باید طوری در سبد مخصوص کارد و چنگال قرار داده شوند که نوک تیز آنها به سمت پایین باشد، یا اینکه آنها را در محفظه های متحرک در قفسه بالا بگذارید.

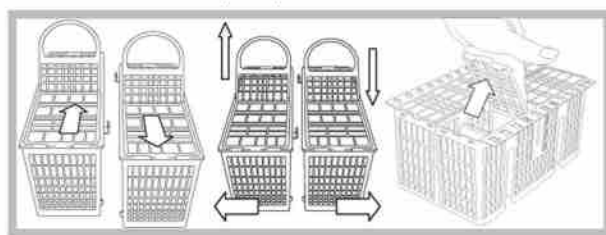

نمونه های جایگیری سبد مخصوص کارد و چنگال

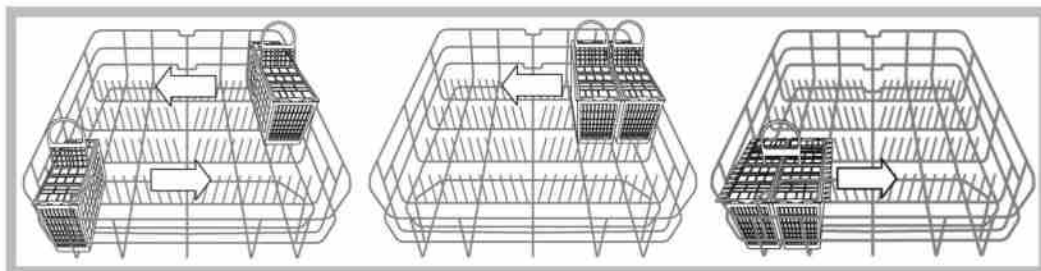

قفسه بالا

در این قفسه فقط ظروف سبک و ظریف بگذارید: لیوان، فنجان های چایخوری و قهوه خوری، نعلبکی، کاسه های کوچک سالاد خوری، قابلمه های کوچک که خیلی کثیف نباشند، برای راهنمایی به راهنمای قرار دادن ظروف مراجعه کنید.

- ماگ و فنجان: اینها را در محفظه های متحرک قرار دهید**.
- چاقوهای تیز بلند و وسایل سرو غذا: اینها را در محفظه های متحرک قرار دهید**.

محفظه های متحرک با زاویه قابل تنظیم

- با قابلیت متحرک بودن می توان فضای قفسه بالا را افزایش داده و بطری های نوشیدنی با ابعاد و ارتفاع مختلف را در آن قرار داد. همچنین عملکرد خشک کردن بهبود می یابد.

زاویه A

زاویه B

زاویه C



- محفظه قابل تنظیم را بلند کنید. آنرا به آرامی کشیده و در زاویه دلخواه قرار دهید.

تنظیم ارتفاع قفسه بالایی

برای اینکه بتوانید ظرف و ظروف را هر چه آسانتر در داخل ماشین ظرفشویی مرتب کنید می توانید قفسه بالایی را در ارتفاع بالاتر یا پایین تر بگذارید. (در مدل های دارای برنامه مخصوص بچه ها، موقعی که دستگاه را پر می کنید باید قفسه بالا را در پایین قرار دهید).

⚠ ارتفاع قفسه بالایی قابل تنظیم است، زمانی که قفسه خالی است کار تنظیم را انجام دهید.

هرگز قفسه را فقط به یک سمت بلند نکرده و یا پایین نیاورید.

ترمزهای چپ و راست هادی ریل را باز کرده و قفسه را بیرون بکشید؛ آنرا مطابق نیاز در ارتفاع بالاتر یا پایین تر بگذارید، سپس آن را در امتداد ریل هل بدهید تا چرخ های جلو در جای خود قرار بگیرند، حالا ترمزها را ببندید (شکل را ببینید).

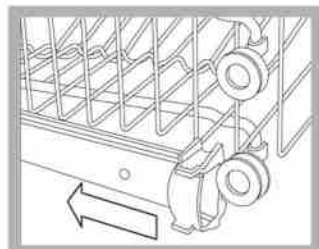

اگر قفسه دارای دستگیره های "دوبل" * باشد (شکل را ببینید)، قفسه بالایی را بیرون بکشید تا به نقطه توقف برسد، دستگیره ها را در کنار قفسه گرفته و با بالا یا پایین حرکت دهید، سپس به آرامی در جای خود بگذارید.

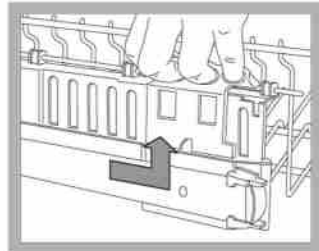

نمونه های قرارگیری ظروف در قفسه پایینی / بالایی

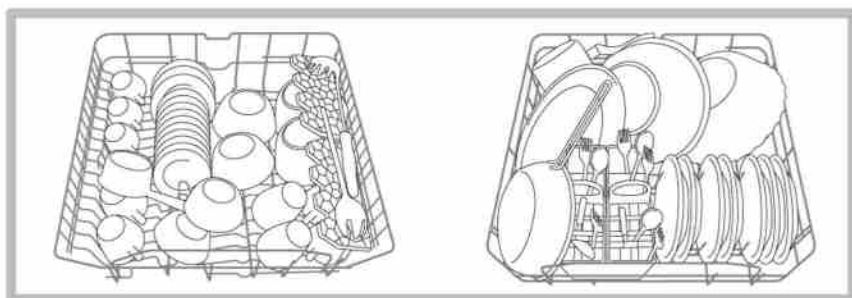

محفظه های متحرک مخصوص کودک *

در مدل های دارای برنامه مخصوص کودک ، محفظه های متحرک برای شستن بطری ها، حلقه ها و پستانک ها وجود دارد. (برگه دستورالعمل را ببینید).

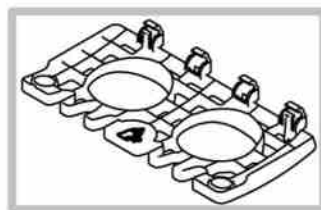

اقلامی که نباید آنها را در ماشین ظرفشویی شست

- اشیاء چوبی ، اشیاء دارای دسته های چوبی یا دارای قطعات چسبی.
- اشیاء ساخته شده از آلومینیوم ، مس ، برنج ، قلع یا معرق .
- اشیاء ساخته شده از مواد پلاستیکی غیر مقاوم در برابر گرما.
- چینی های آنتیک یا نقاشی شده با دست.
- نقره های آنتیک. البته می توانید نقره های غیر آنتیک را با برنامه شستشوی ظرف بشویید، به شرط آنکه با سایر فلزها تماس نداشته باشد.

▲ توصیه می کنیم از ظروف استفاده کنید که برای ماشین ظرفشویی مناسب باشند.

قرار دادن ظروف در قفسه ها (مدل PFT 8 H4 / LFTA ++ H 214 / LFT H214)

▲ قبل از قرار دادن ظروف در قفسه ها، باقیمانده مواد غذایی را از ظروف پاک کرده و شیشه ها و لیوان ها را از مایعات خالی کنید.
بعد از پر کردن ظروف در ماشین ظرفشویی، بازوهای آب پاش را امتحان کنید چون باید بتوانند آزادانه دوران کنند.

قفسه پایین و سبد کارد و چنگال

در قفسه پایین می توانید ماهیتابه، بشقاب، کاسه های سالادخوری، کارد و چنگال و مانند آنها را قرار دهید بشقاب ها و سینی های بزرگ را می توانید در کناره های قفسه قرار دهید تا جلوی دوران بازوی آب پاش بالایی را نگیرند.

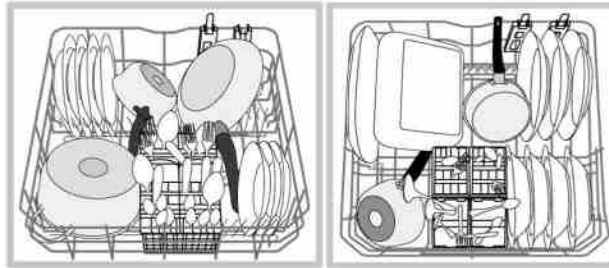

برخی از مدل های ماشین ظرفشویی دارای محفظه های متحرک * هستند که می توانید آنها را در وضعیت عمودی، اگر می خواهید بشقاب بگذارید یا در وضعیت افقی، اگر می خواهید ماهیتابه و کاسه سالاد خوری بگذارید، قرار دهید.

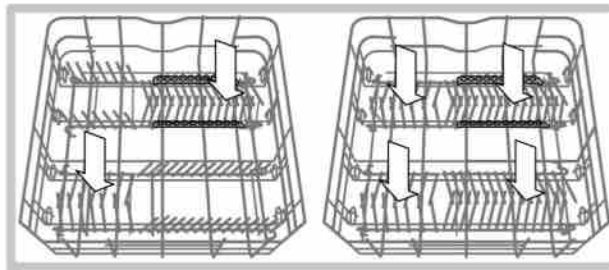

انواع سبد مخصوص کارد و چنگال بسته به مدل ماشین ظرفشویی می تواند متفاوت می باشد: (مدولار، غیر مدولار). سبدهای غیر مدولار باید فقط در جلوی قفسه پایین قرار داده شوند.

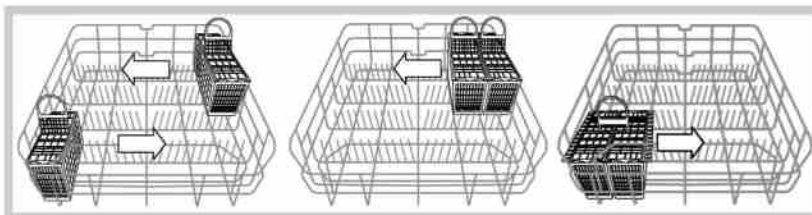

سبد کارد و چنگال با پنجره مشبک در قسمت بالایی جهت چیدمان بهتر کارد و چنگالها طراحی شده است.



کاردها و سایر لوازم آشپزخانه که لبه های تیز دارند باید طوری در سبد مخصوص کارد و چنگال قرار داده شوند که نوک تیز آنها به سمت پایین باشد، یا اینکه آنها را در محفظه های متحرک در قفسه بالا بگذارید.

قفسه بالا

در این قفسه فقط ظروف سبک را بگذارید ، لیوان فنجان های چای خوری و قهوه خوری، نعلبکی ، کاسه های کوچک سالاد خوری ،قابلمه های کوچک که خیلی کثیف نباشند.

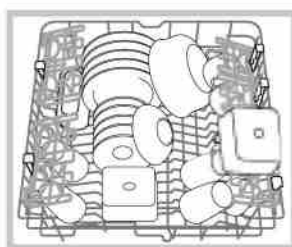
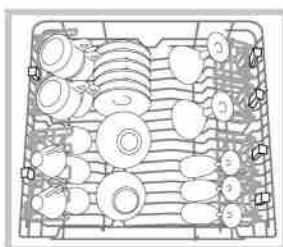

محفظه های متحرک با زاویه قابل تنظیم

این محفظه ها می توانند در حالت و ارتفاع مناسب برای چیدمان بهینه ظروف در قفسه بالایی تنظیم گردند . ظروف مخصوص نوشیدنی به طور کاملاً ایمن با قرار گیری در شیارهای تعبیه شده مخصوص در این قفسه ها جای می گیرند .

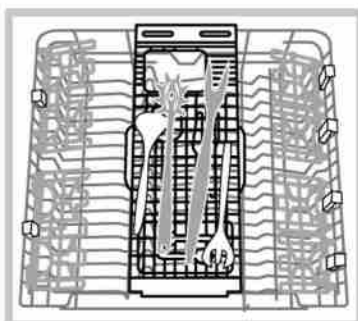
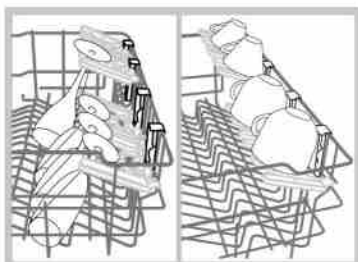

برخی از مدل های ظرفشویی دارای یک محفظه کشویی هستند که می توانید قاشقهای بزرگ ، کفگیر ، ... و استکانهای کوچک را در آن قرار دهید . جهت شستشوی بهتر از قرار دادن حجم زیادی از این نوع ظروف در این محفظه خودداری نمایید.

تنظیم ارتفاع قفسه بالایی

برای اینکه بتوانید ظرف و ظروف را هر چه آسانتر در داخل ماشین ظرفشویی مرتب کنید می توانید قفسه بالایی را در ارتفاع بالاتر یا پایین تر بگذارید.(در مدل های دارای برنامه مخصوص بچه ها، موقعی که دستگاه را پر می کنید باید قفسه بالا را در پایین قرار دهید).

▲ ارتفاع قفسه بالایی قابل تنظیم است، زمانی که قفسه خالی است کار تنظیم را انجام دهید. هرگز قفسه را فقط به یک سمت بلند نکرده و یا پایین نیاورید.

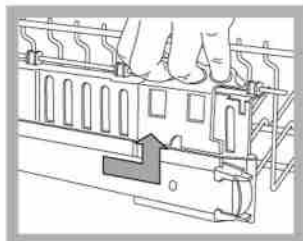
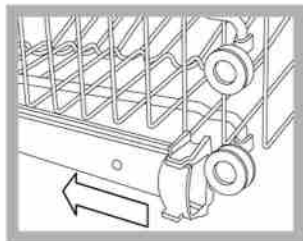

ترمزهای چپ و راست هادی ریل را باز کرده و قفسه را بیرون بکشید؛ آنرا مطابق نیاز در ارتفاع بالاتر یا پایین تر بگذارید، سپس آن را در امتداد ریل هل بدهید تا چرخ های جلو در جای خود قرار بگیرند، حالا ترمزها را ببندید (شکل را ببینید).

اگر قفسه دارای دستگیره های "دوبل" * باشد (شکل را ببینید)، قفسه بالایی را بیرون بکشید تا به نقطه توقف برسد، دستگیره ها را در کنار قفسه گرفته و با بالا یا پایین حرکت دهید، سپس به آرامی در جای خود بگذارید.

اقلامی که نباید آنها را در ماشین ظرفشویی شست :

- اقلامی که نباید آنها را در ماشین ظرفشویی شست :
- اشیاء چوبی ، اشیاء دارای دسته های چوبی یا دارای قطعات چسبی.
 - اشیاء ساخته شده از آلومینیوم ، مس ، برنج ، قلع یا معرق .
 - اشیاء ساخته شده از مواد پلاستیکی غیر مقاوم در برابر گرما.
 - چینی های آنتیک یا نقاشی شده با دست.
 - نقره های آنتیک. البته می توانید نقره های غیر آنتیک را با برنامه شستشوی ظرف بشوید، به شرط آنکه با سایر فلزها تماس نداشته باشد.
- ▲ توصیه می کنیم از ظروفی استفاده کنید که برای ماشین ظرفشویی مناسب باشند.

آغاز به کار و استفاده از دستگاه

راه اندازی ماشین ظرفشویی

۱. شیر آب را باز کنید.
۲. دکمه ON/OFF (روشن/خاموش) را فشار دهید : بوق کوتاهی خواهید شنید؛ تمام چراغهای نشانگر و صفحه نمایشگر برای چند ثانیه روشن می شوند.
۳. درب را باز کرده و مقدار مناسبی شوینده بریزید (زیر را ببینید).
۴. ظروف را در قفسه ها (قرار دادن ظروف در قفسه ها را ببینید) قرار داده و درب را ببندید.
۵. برنامه شستشو را بر اساس نوع ظروفی که در دستگاه می گذارید و میزان کثیفی آنها (جدول برنامه های شستشو را ببینید) با فشار دادن دکمه P انتخاب کنید.

۶. گزینه های شستشو را انتخاب کنید * (اطلاعات ضمیمه را ببینید)

۷. برای شروع برنامه دکمه Start/Pause (شروع/توقف) را فشار دهید: در ابتدای برنامه صدای بوق بلندی می شنوید؛ چراغ برنامه انتخابی روشن شده، و زمان باقیمانده تا پایان برنامه، روی صفحه نمایان می شود.

۸. در پایان برنامه دو بوق کوتاه و یک بوق بلند می شنوید؛ چراغ نشانگر برنامه شستشو روی صفحه نمایشگر چشمک می زند و چراغ نشانگر END (پایان) روشن می شود (نور ثابت). با فشار دادن دکمه ON/OFF (روشن/خاموش) دستگاه را خاموش کرده، شیر آب را ببندید و سیم برق آن را از پریز بکشید.

۹. قبل از برداشتن ظروف چند دقیقه صبر کنید، در غیر اینصورت ممکن است دچار سوختگی شوید. حالا قفسه ها را خالی کنید، می توانید از قفسه پایینی شروع کنید.

⚠ ترتیب نمایش نام برنامه های مختلف شستشو به تعداد استفاده از آنها بستگی دارد.

⚠ برنامه های شستشوی خود کار

این ماشین ظرفشویی مجهز به سنسور مخصوصی جهت تشخیص میزان کثیفی می باشد که می تواند بر اساس آن اقتصادی ترین و بهینه ترین برنامه شستشو را انتخاب کند. مدت زمان اجرای برنامه های شستشوی خود کار به تشخیص سنسور بستگی دارد.

⚠ اگر ظروف خیلی کثیف نیستند، بهتر است قبل از قرار دادن در ظرفشویی آنها را با آب بشویید تا میزان مصرف مواد شوینده در ظرفشویی کاهش یابد.

اصلاح یک برنامه شستشوی در حال اجراء

(مدل LFT 3214 / LFTA+ 3214 / LFZ 3284,3384)

اگر در انتخاب برنامه شستشو اشتباه کردید می توانید آنرا عوض کنید، البته به این شرط که تازه شروع شده باشد: درست بعد از شروع برنامه شستشو، دکمه ON/OFF/RESET (روشن/خاموش/ریست) را فشار داده و دکمه ماشین ظرفشویی را روشن کنید و برنامه و گزینه های دلخواه را انتخاب نمایید.

اصلاح یک برنامه شستشوی در حال اجراء

(مدل LFTA ++ H 214 / LFT H214)

اگر در انتخاب برنامه شستشو اشتباه کردید می توانید آنرا عوض کنید، البته به این شرط که تازه شروع شده باشد؛ درب دستگاه را باز کنید، مراقب بخار داخل دستگاه باشید. سپس دکمه ON/OFF (روشن/خاموش) را فشار داده و نگه دارید. دستگاه با صدای بوق بلند خاموش می گردد. سپس دستگاه را مجدداً با همان دکمه ON/OFF (روشن/خاموش)، روشن کنید. سیکل شستشوی جدید را انتخاب نموده و برنامه دلخواه را تنظیم نمایید. برنامه با بسته شدن درب آغاز می گردد.

اصلاح یک برنامه شستشوی در حال اجراء

(مدل PFT 8 H4)

اگر در انتخاب برنامه شستشو اشتباه کردید می توانید آنرا عوض کنید، البته به این شرط که تازه شروع شده باشد؛ جهت این کار مراحل زیر را انجام دهید؛ دکمه ON/OFF/RESET (روشن/خاموش/ریست) را فشار داده و نگه دارید. عبارت ۱-۲-۳ OFF روی صفحه نمایشگر نمایان می شود. مجدداً دستگاه را به همین حالت روشن کنید و سیکل شستشوی دلخواه را انتخاب و برنامه مورد نظر تان را تنظیم نمایید.

اضافه کردن ظروف اضافی

دکمه Pause / Start (شروع/توقف) را فشار دهید (چراغ نشانگر متناظر چشمک خواهد زد). درب ماشین ظرفشویی را باز کنید، مواظب باشید بخار داخل دستگاه شما را نسوزاند، سپس ظروف را داخل آن بگذارید. دکمه Pause / Start (شروع/توقف) (چراغ ثابت) را فشار دهید: برنامه بعد از یک بوق ممتد از ابتدا شروع می شود.

اگر دکمه Pause / Start (شروع/توقف) را برای مکث در کار ماشین ظرفشویی فشار بدهید، برنامه شستشو یا قابلیت شروع تاخیری (در صورت انتخاب) موقتاً قطع می شوند. در این حالت نمی توانید برنامه شستشو را عوض کنید.

وقفه های تصادفی

اگر در حین کار برنامه شستشو درب ماشین ظرفشویی را باز کنید، یا برق قطع شود، برنامه متوقف می شود. برنامه بعد از بسته شدن درب یا وصل شدن برق از همان نقطه دوباره شروع می شود.

اندازه گیری مایع شستشو

شستشوی خوب به استفاده از مقدار صحیح ماده شوینده بستگی دارد؛ اگر از مقدار تعیین شده بیشتر استفاده کنید شستشوی بهتری نخواهید داشت و به محیط زیست هم آسیب می رسانید.

▲ فقط از شوینده های مخصوص ماشین ظرفشویی استفاده کنید.

▲ تحت هیچ شرایطی از صابون مایع استفاده نکنید.

▲ استفاده از شوینده زیاد باعث می شود کف اضافی بعد از برنامه در ماشین بماند.

▲ برای به دست آوردن بهترین نتیجه در هر برنامه شستشو و خشک کردن، باید از پودر شوینده، مایع کمک آبکشی و نمک استفاده کرد.

▲ استفاده از قرصهای چند منظوره فقط در مدل های دارای این گزینه پیشنهاد می گردد.

مخزن A: ماده شوینده

مخزن B: شوینده پیش شستشو

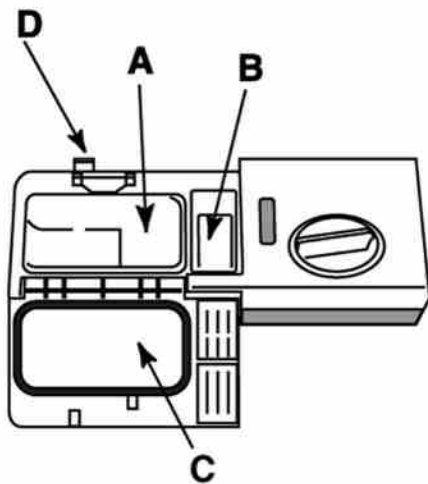

۱. دکمه D را فشار دهید تا قاب C باز شود.

۲. بعد از مراجعه به جدول برنامه های شستشو شوینده را بریزید:

• برای شوینده پودری از مخزن های A و B استفاده کنید.

• برای شوینده های قرصی: اگر برنامه نیازمند یک قرص باشد، آن را در مخزن A قرار داده و قاب را ببندید؛ اگر نیاز به دو تا باشد، قرص دوم را در کف دستگاه بگذارید.

۳. بقایای شوینده را از لبه های مخزن تمیز کرده و قاب را ببندید.

گزینه های شستشو * (مدل LFZ)

OPTIONS (گزینه ها) را فقط بعد از انتخاب برنامه شستشو و قبل از فشار دادن دکمه START/PAUSE (شروع/توقف) می توان تعیین، اصلاح یا ریست کرد. شما فقط می توانید گزینه هایی را انتخاب کنید که با برنامه شستشوی شما همخوانی داشته باشند. اگر گزینه ای با برنامه شستشوی انتخاب شده همخوانی نداشت (جدول برنامه های شستشو را ببینید)، چراغ نورانی متناظر ۳ بار به سرعت چشمک می زند و ۲ بوق کوتاه خواهید شنید. اگر یکی از گزینه های انتخابی با گزینه دیگر (قبلاً انتخاب شده) هماهنگی نداشته باشد، چراغ گزینه اول انتخاب شده ۳ بار چشمک زده، ۳ بوق کوتاه می شنوید و انتخاب گزینه لغو می شود و انتخابی که بعد از بقیه انجام شده است فعال می ماند. برای لغو انتخاب یک گزینه که اشتباهی انتخاب شده است، دکمه آن را دوباره فشار دهید.

نیمه بار با قفسه بالا *

اگر خیلی ظرف برای شستن ندارید، می توانید از برنامه نصف بار استفاده کنید تا در مصرف آب، برق و ماده شوینده صرفه جویی کنید. برنامه شستشو را انتخاب کرده و دکمه HALF LOAD (نصف بار) را بزنید: چراغ نشانگر روشن شده و برنامه شستشو فقط در قفسه بالا اجرا می شود. توجه داشته باشید که باید فقط قفسه بالا را پر کنید، و میزان ماده شوینده را هم متناسباً کاهش دهید.

در این حالت بهتر است از شوینده های پودری استفاده کنید. این گزینه برای برنامه های شستشوی زیر مناسب نیست: شستشوی سریع و مخصوص بچه ها

گزینه شب بخیر *

این گزینه صدای تولید شده توسط دستگاه را کاهش داده و مدت زمان برنامه شستشو را افزایش می دهد. این گزینه ای بسیار مفید است چون با آن می توانید از نرخ های کاهش یافته برق در شب ها استفاده کنید. بعد از انتخاب برنامه شستشو، دکمه گزینه GOOD NIGHT (شب بخیر) را فشار دهید؛ روشن شدن چراغ نشانگر متناظر و یک بوق کوتاه نشان می دهد که انتخاب انجام شده است. برای لغو انتخاب این گزینه، همان دکمه را دوباره فشار دهید. گزینه شب بخیر با گزینه نصف بار سازگاری ندارد.

قرص های چند منظوره * (قرصها)

این گزینه نتیجه نهایی شستشو و خشک کردن را بهینه می کند. اگر از قرص های چند منظوره استفاده می کنید، دکمه MULTI-FUNCTIONAL TABLETS (قرص های چند منظوره) را فشار دهید. چراغ نشانگر متناظر روشن می شود. گزینه "Multi functional tablets" (قرص های چند منظوره) طول مدت برنامه شستشو را زیاد می کند.

اگر انتخاب گزینه MULTI-FUNCTIONAL TABLETS (قرص های چند منظوره) را لغو نکنید برای شستشو های بعدی نیز باقی می ماند.

استفاده از قرص ها فقط برای مدل هایی که دارای گزینه قرص های چند منظوره هستند توصیه می شود.

جدول گزینه ها			
D	C	B	A
شب بخیر	قرص	نیمه بار	شروع تاخیری
خیر	بله	بله	بله
بله	بله	بله	بله
خیر	بله	بله	بله
خیر	خیر	بله	بله
بله	بله	بله	بله
خیر	بله	خیر	بله
خیر	بله	بله	بله
خیر	خیر	خیر	بله

⚠️ اگر از برنامه هایی استفاده می کنید که استفاده از قرص های چند منظوره تعریف نشده است بهتر است از قرص استفاده نکنید (جدول گزینه ها را ببینید).

شروع تاخیری * (مدل PFT)

می توانید زمان شروع برنامه شستشو را از ۱ تا ۲۴ ساعت به تاخیر بیاندازید.

۱. بعد از انتخاب برنامه شستشوی دلخواه و دیگر گزینه ها دکمه DELAYED START (شروع تاخیری) را بزنید. چراغ نشانگر متناظر روشن می شود. از همان دکمه برای انتخاب زمانی که می خواهید برنامه شروع شود استفاده کنید. (از ۱ تا ۲۴ ساعت بعد).

۲. انتخاب خود را با فشار دادن دکمه START/PAUSE (شروع/توقف) تایید کنید؛ شمارش معکوس شروع می شود. چراغ نشانگر تاخیر انتخابی چشمک می زند و دکمه START/PAUSE (شروع/توقف) از چشمک زدن باز می ایستد. (چراغ ثابت می شود).

۳. بعد از گذشت زمان مشخص شده، بوق بلندی به گوش رسیده. چراغ نشانگر DELAYED START (شروع تاخیری) خاموش شده و برنامه شستشو آغاز به کار می کند. برای لغو انتخاب DELAYED START (شروع تاخیری) دکمه DELAYED START (شروع تاخیری) را مکرراً فشار دهید تا متن OFF (خاموش) نمایان شود.

⚠️ اگر برنامه شستشو شروع شده باشد نمی توانید از قابلیت DELAYED START (شروع تاخیری) استفاده کنید

شروع تاخیری * (مدل LFT)

می توانید زمان شروع برنامه شستشو را از ۳، ۶ یا ۹ ساعت به تاخیر بیاندازید.

۱. دکمه DELAYED START (شروع تاخیری) را بزنید؛ صدای بوق شنیده می شود و زمان انتخاب شده نمایش داده می شود.

۲. سیکل شستشوی مورد نظر را انتخاب کرده و درب ظرفشویی را ببندید. بعد از صدای بوق، زمان انتخاب شده شروع به کم شدن می کند.

۳. بعد از گذشت زمان مشخص شده، بوق بلندی به گوش رسیده، چراغ نشانگر (شروع تاخیری) خاموش شده و برنامه شستشو آغاز به کار می کند.
 برای تنظیم زمان تاخیری و مدت زمان کوتاهتر، دکمه DELAYED START را فشار دهید. جهت کنسل کردن آن مجدداً همان دکمه را فشار دهید تا چراغ متناظر آن خاموش گردد. به محض بستن درب برنامه موردنظر اتوماتیک آغاز می شود.
 ▲ اگر برنامه شستشو شروع شده باشد نمی توانید از قابلیت DELAYED START (شروع تاخیری) استفاده کنید

زمان کوتاه / پاره وقت (مدل PFT, LFT)

این گزینه جهت کاهش مدت زمان سیکل شستشوی اصلی در هنگام اجرای برنامه شستشو و خشک کردن می باشد. بعد از انتخاب سیکل شستشو دکمه متناظر را فشار داده، چراغ متناظر با آن روی صفحه نمایشگر چشمک می زند. جهت غیر فعال کردن این گزینه دکمه موردنظر را مجدداً فشار دهید

نیمه بار قفسه بالایی / پایینی (مدل PFT, LFT)

در این گزینه این امکان وجود دارد که از قفسه بالایی یا پایینی استفاده شود. به این ترتیب می توان در مصرف آب و مواد شوینده صرفه جویی کرد. برنامه شستشوی مورد نظر را انتخاب کرده دکمه HALF LOAD را فشار دهید. روی صفحه نمایشگر علامت HALF LOAD (نیمه بار) نمایان می شود. اگر این دکمه را مجدداً فشار دهید چراغ نمایشگر طبقه پایین روشن خواهد شد. سیکل شستشو فقط در طبقه انتخاب شده صورت می گیرد.

▲ توجه داشته باشید که این برنامه فقط جهت قفسه انتخاب شده است، و میزان ماده شوینده را هم متناسباً کاهش می دهد.

▲ در این حالت بهتر است از شوینده های پودری استفاده کنید.

▲ این گزینه برای برنامه های شستشوی زیر مناسب نیست: شستشوی سریع و مخصوص بچه ها.

جدول گزینه های شستشو (مدل LFT)

E	D	C	B	A	جدول گزینه ها
شب بخیر	زمان کوتاه	قرص	نیمه بار	شروع تاخیری	شستشوی ویژه خودکار
خیر	بله	بله	بله	بله	خودکار عادی
بله	بله	بله	بله	بله	شستشوی روزانه
خیر	خیر	بله	بله	بله	آبکشی
بله	خیر	بله	بله	بله	اکو
خیر	خیر	بله	خیر	بله	سریع
خیر	خیر	بله	بله	بله	کریستال
خیر	بله	بله	خیر	بله	شستشوی دوباره خودکار
خیر	خیر	بله	بله	بله	شستشوی فوق العاده
خیر	خیر	خیر	بله	بله	میهمان ویژه
خیر	خیر	خیر	خیر	بله	شستشوی مخصوص کودک

جدول گزینه های شستشو (مدل PFT)

جدول گزینه ها		A	B	C	D	E
		شروع تاخیری	نیمه بار	قرص چند کاره	شب بخیر	زمان کوتاه
اکو 50 درجه سانتیگراد	بله	بله	بله	بله	بله	خیر
شستشوی عادی خودکار	بله	بله	بله	بله	بله	بله
شستشوی روزانه 60 خودکار	بله	بله	بله	بله	خیر	خیر
آبکشی	بله	بله	بله	خیر	خیر	خیر
شستشوی ویژه خودکار	بله	بله	بله	بله	خیر	بله
سریع 25 دقیقه ای	بله	بله	خیر	بله	خیر	خیر
شستشوی ظروف بلوری	بله	بله	بله	بله	خیر	خیر
شستشوی مخصوص کودک	بله	بله	خیر	خیر	خیر	خیر

برنامه های شستشو

برای آگاهی از گزینه های موجود به جدول گزینه ها در صفحه راه اندازی و استفاده مراجعه کنید.
اگر ظروف فقط کمی کثیف باشند یا قبل از قرار دادن در ماشین ظرفشویی آنها را آب کشیده اید، مقدار ماده شوینده را متناسباً کاهش خواهید داد.

جدول برنامه های شستشوی (مدل LFZ)

مدت زمان برنامه شستشو (دقت ±0.01٪ ساعت، دقیقه)	گزینه ها	خشک کردن دارد	شوینده			برنامه شستشو	راهنمای انتخاب برنامه شستشو
			قرص	مایع	پودر		
2:25	A-B-C	بله	(A) 1	35 میلی لیتر (A)	35 گرم (A)	شستشوی سوپر خودکار	ظروف و ماهیتابه های بسیار کثیف (نیاید برای اقسام ظریف استفاده شود).
1:50	A-B-C-D	بله	(A) 1	29 میلی لیتر (A) 6 میلی لیتر (B)	29 گرم (A) 6 گرم (B)	خودکار عادی	ظروف و ماهیتابه هایی با میزان کثیفی عادی. برنامه شستشوی استاندارد روزانه.
1:00	A-B-C	خیر	(A) 1	25 میلی لیتر (A)	25 گرم (A)	روزانه A 60	کثیفی روزانه محدود. (4 بشقاب + 1 قابلمه کوچک + 1 ماهیتابه).
0:08	A-B	خیر	خیر	خیر	خیر	آبکشی	پیش شستشو برای ظروف در حینی که منتظر تکمیل شدن بار با ظروف و عده غذایی بعدی هستند.
2:45	A-B-C-D	بله	(A) 1	29 میلی لیتر (A) 6 میلی لیتر (A)	29 گرم (A) 6 گرم (B)	اکو 50° eco	برنامه شستشوی سازگار با محیط زیست با مصرف انرژی کم، مناسب برای ماهیتابه ها و ظروف.
0:25	A-C	خیر	(A) 1	25 میلی لیتر (A)	25 گرم (A)	speed®	شستشوی اقتصادی و سریع برای ظروفی که کم کثیف شده اند. (برنامه را درست بعد از استفاده اجرا کنید.) (2 بشقاب + 2 لیوان + 4 عدد قاشق و چنگال + 1 قابلمه کوچک + 1 ماهیتابه کوچک).
1:30	A-B-C	بله	(A) 1	35 میلی لیتر (A)	35 گرم (A)	کریستال	برنامه شستشوی اقتصادی و سریع برای اقسام ظریف که به دماهای بالا حساسند. (برنامه درست بعد از استفاده اجرا شود) (لیوان + بشقاب های ظریف).
1:20	A	بله	خیر	20 میلی لیتر (A)	20 گرم (A)	شستشوی مخصوص کودک	برنامه شستشوی همراه با ضد عفونی مناسب برای شستن بطری های بچه ها، حلقه ها و پستانک ها، بطاوه بشقاب، فنجان ها، لیوان ها و قاشق و چنگال. ظروف باید فقط در قفسه بالا قرار داده شوند.

نکته ای درباره آزمایشگاه های سنجش گر: اگر خواهان اطلاعاتی درباره شرایط مقایسه ای سنجش های EN هستید، لطفاً به این نشانی ایمیل ارسال کنید: ASSISTENZA-EN-LVS@indesitcompany.com

جدول برنامه های شستشو (مدل LFT)

مدت زمان برنامه شستشو (دقت ±0.1%) ساعت، دقیقه.	گزینه ها	خشک کردن دارد	شوینده			برنامه شستشو	راهنمای انتخاب برنامه شستشو
			قرص	مایع	پودر		
2:25	A-B-C	بله	(A) 1	35 میلی لیتر (A)	35 گرم (A)	شستشوی سوپر خودکار	ظروف و ماهیتابه های بسیار کثیف (نباید برای اقلام ظرف استفاده شود).
1:50	A-B-C-D	بله	(A) 1	29 میلی لیتر (A) 6 میلی لیتر (B)	29 گرم (A) 6 گرم (B)	خودکار عادی	ظروف و ماهیتابه هایی با میزان کثیفی عادی، برنامه شستشوی استاندارد روزانه.
1:00	A-B-C	خیر	(A) 1	25 میلی لیتر (A)	25 گرم (A)	روزانه A 60	4 کثیفی روزانه محدود. بشقاب + 1 قابلمه کوچک + 1 ماهیتابه.
0:08	A-B	خیر	خیر	خیر	خیر	آبکشی	پیش شستشو برای ظروف در حینی که منتظر تکمیل شدن بار با ظروف و عده غذایی بعدی هستند.
3:00/2:55	A-B-C-D	بله	(A) 1	29 میلی لیتر (A) 6 میلی لیتر (A)	29 گرم (A) 6 گرم (B)	اکو	برنامه شستشوی سازگار با محیط زیست با مصرف انرژی کم، مناسب برای ماهیتابه ها و ظروف.
1:30	A-B-C	بله	(A) 1	35 میلی لیتر (A)	35 گرم (A)	کریستال	برنامه شستشوی اقتصادی و سریع برای اقلام ظرف که به دماهای بالا حساسند. (برنامه درست بعد از استفاده اجرا، شود) (لیوان + بشقاب های ظرف).
0:25	A-C	خیر	(A) 1	25 میلی لیتر (A)	25 گرم (A)	شستشوی سریع	شستشوی اقتصادی و سریع برای ظروفی که کم کثیف شده اند. (برنامه را درست بعد از استفاده اجرا، کنید.) (2 بشقاب + 2 لیوان + 4 عدد قاشق و چنگال + 1 قابلمه کوچک + 1 ماهیتابه کوچک).
1:45	A-C-D	بله	(A) 1	35 میلی لیتر (A)	35 گرم (A)	شستشوی	شستشو در دو طبقه :

						دوباره خودکار	ظروف حساس و لیوانها در طبقه بالا و ماهیتابه و ظروف بزرگ در طبقه پایینی
2:35	A-B-C	بله	1 (A)	35 میلی لیتر (A) 5 میلی لیتر (B)	35 گرم (A) 5 گرم (B)	شستشوی فوق العاده	ظروف و ماهیتابه بسیار کثیف با باقیمانده های خشک شده غذا
0:32	A-B	بله	خیر	خیر	خیر	مهمان ویژه	شستشو و خشک کردن ظروفی که ندرتاً استفاده می شوند و فقط گرد و غبار دارند
1:20	A	بله	خیر	20 میلی لیتر (A)	20 گرم (A)	شستشوی مخصوص کودک	برنامه شستشوی همرا با ضد عفونی مناسب برای شستن بطری های بچه ها، حلقه ها و پستانک ها علاوه بشقاب، فنجان ها، لیوان ها و قاشق و چنگال. ظروف باید فقط در قفسه بالا قرار داده شوند.

جدول برنامه های شستشو (مدل PFT

مدت زمان برنامه شستشو (دقت ±01% ساعت، دقیقه)	گزینه ها	خشک کردن دارد	شوینده			برنامه شستشو	راهنمای انتخاب برنامه شستشو
			قرص	مایع	پودر		
2:55	A-B-C-D	بله	1 (A)	29 میلی لیتر (A) 6 میلی لیتر (A)	29 گرم (A) 6 گرم (B)	اکو* 	برنامه شستشوی سازگار با محیط زیست با مصرف انرژی کم، مناسب برای ماهیتابه ها و ظروف.
1:50	A-B-C-D	بله	1 (A)	29 میلی لیتر (A) 6 میلی لیتر (B)	29 گرم (A) 6 گرم (B)	خودکار عادی 	ظروف و ماهیتابه هایی با میزان کثیفی عادی. برنامه شستشوی استاندارد روزانه.
1:00	A-B-C	خیر	1 (A)	25 میلی لیتر (A)	25 گرم (A)	شستشوی روزانه 	4 کثیفی روزانه محدود. بشقاب + 1 قابلمه کوچک + 4 ماهیتابه.
0:08	A-B	خیر	خیر	خیر	خیر	آبکشی 	پیش شستشو برای ظروف در حینی که منتظر تکمیل شدن بار با ظروف

							و عده غذایی بعدی هستند.
2:25	A-B-C	بله	1 (A)	35 میلی لیتر (A)	35 گرم (A)	شستشوی سوپر 	ظروف و ماهیتابه های بسیار کثیف (نباید برای اقلام ظرف استفاده شود).
0:25	A-C	خیر	1 (A)	25 میلی لیتر (A)	25 گرم (A)	شستشوی سریع 25 دقیقه ای 	شستشوی اقتصادی و سریع برای ظروفی که کم کثیف شده اند. (برنامه را درست بعد از استفاده اجرا کنید.) (2 بشقاب + 2 لیوان + 4 عدد قاشق و چنگال + 1 قابلمه کوچک + 1 ماهیتابه کوچک).
1:30	A-B-C	بله	1 (A)	35 میلی لیتر (A)	35 گرم (A)	شستشوی ظروف حساس 	برنامه شستشوی اقتصادی و سریع برای اقلام ظرفی که به دماهای بالا حساسند. (برنامه درست بعد از استفاده اجرا شود) (لیوان + بشقاب های ظریف).
1:20	A	بله	خیر	20 میلی لیتر (A)	20 گرم (A)	شستشوی مخصوص کودک 	برنامه شستشوی همراه با ضد عفونی مناسب برای شستن بطری های بچه ها، حلقه ها و پستانک ها، بعلواه بشقاب، فنجان ها، لیوان ها و قاشق و چنگال. ظروف باید فقط در قفسه بالا قرار داده شوند.

نکات:

نکات زیر را برای اندازه گیری آسان تر مقدار ماده شوینده در ذهن داشته باشید:
۱ قاشق غذاخوری = ۱۵ گرم پودر = تقریباً ۱۵ میلی لیتر مایع ۱- قاشق چایخوری = ۵ گرم = تقریباً ۵ میلی لیتر مایع

* قفسه بالا مربوط به شستشوی کریستال ها و ظروف شیشه ای و قفسه پایین مربوط به شستشوی ماهیتابه و ظروف سنگین تر می باشد.

* برنامه شستشوی اکو (اکونومی = اقتصادی) از مقررات EN-۵۰۲۴۲ تبعیت می کند. اگر چه مدت زمان اجرای این برنامه طولانی تر از دیگر برنامه هاست ولی انرژی کمتری مصرف می کند و کمتر به محیط زیست آسیب می رساند.

کمک آبکشی و نمک تصفیه شده

- ▲ فقط از شوینده های مخصوص ماشین ظرفشویی استفاده کنید.از نمک سفره یا نمک صنعتی، یا صابون مایع استفاده نکنید.از دستورات نوشته شده روی بسته بندی پیروی کنید.
- ▲ اگر از یک محصول چند منظوره استفاده می کنید نیازی به اضافه کردن ماده آبکشی نیست؛ اما توصیه می کنیم حتماً نمک اضافه کنید، بخصوص اگر در منطقه ای که زندگی می کنید آب سخت یا خیلی سخت باشد.از دستورات نوشته شده روی بسته بندی پیروی کنید.
- ▲ اگر نمک یا ماده کمک آبکشی اضافه نکنید، چراغ های نشانگر LOW SALT * (نمک کم است) و LOW RINSE AID *(ماده کمک آبکشی کم است) روشن خواهد ماند.

اندازه گیری ماده کمک آبکشی

ماده کمک آبکشی در خشک شدن ظروف کمک می کند چون بهتر از روی سطوح خارج می شود و لک یا ردی بر جای نمی گذارد.در این موارد مخزن ماده آبکشی باید پر شود:

- چراغ نشانگر LOW RINSE AID (ماده کمک آبکشی کم است)* روی صفحه کنترل روشن است

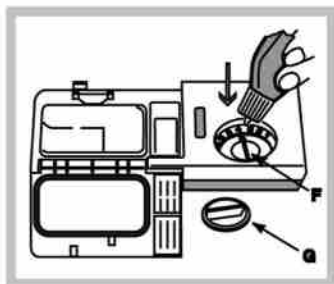

۱. درب (G) را در جهت عکس عقربه های ساعت بچرخانید تا مخزن باز شود.
- ۲ - ماده کمک آبکشی را در داخل مخزن بریزید و اجازه ندهید ماده از مخزن سر ریز کند.اگر چنین شود، فوراً سر ریز را با یک دستمال خشک پاک کنید.
- ۳ - درب را دوباره در جای آن قرار داده و ببندید.

هرگز ماده کمک آبکشی را مستقیماً داخل ماشین ظرفشویی نریزید. تنظیم مقدار ماده کمک آبکشی

اگر از نتیجه خشک شدن به دست آمده راضی نیستید، می توانید مقدار ماده کمک آبکشی مورد استفاده را تنظیم کنید.با استفاده از یک پیچ گوشتی، تنظیم کننده مقدار (F) را روی یکی از ۶ موقعیت از پیش تنظیم شده قرار دهید (موقعیت پیش فرض ۴ است):

اگر لک و ردی روی ظروف هست، تنظیم گر را روی عددی پایین تر از (۱-۳) بگذارید.

اگر لکه های آب روی ظروف می مانند یا علامت های آهکی بعد از اتمام شستشو مشاهده می شوند، تنظیم گر را روی عددی بالاتر از (۴-۶) بگذارید.

تنظیم سختی آب

هر ماشین ظرفشویی یک سیستم سختی گیر آب دارد، و با استفاده از نمک تصفیه شده مخصوصی که برای این نوع ماشین طراحی شده، آبی بدون آهک تهیه می کند و برای شستن ظروف از آن استفاده می نماید. این ماشین ظرفشویی تنظیمی دارد که به کاستن آلودگی و بهینه ساختن عملکرد شستشو براساس میزان سختی آب منطقه شما کمک می کند. این اطلاعات را می توان از شرکتی که آب منزل شما را تامین می کند تهیه کنید.

-دستگاه را با فشار دادن دکمه ON/OFF (روشن/خاموش) روشن کنید.

-دکمه P را فشار داده و برای چند ثانیه نگه دارید؛ دو بوق کوتاه به گوش می رسد، و چراغ نشانگر برنامه شستشو متناظر با عدد تعیین شده سختی روی نمایشگر چشمک خواهد زد (سیستم سختی گیر آب روی عدد ۳ تنظیم شده است).

-دکمه P را مکرراً فشار دهید تا به عدد سختی دلخواه برسید: (۱-۲-۳-۴-۵) جدول سختی آب را ببینید).

بعنوان مثال ، میزان سختی ۱ (چراغ نشانگر برنامه شستشوی ۱ چشمک می زند)

بعنوان مثال ، میزان سختی ۲ (چراغ نشانگر برنامه ای شستشوی ۱ و ۲ روشن، و چراغ نشانگر برنامه ۳ چشمک می زند) تا سطح ۵ به همین ترتیب خواهد بود.

-برای خروج از این حالت، حدود ۳۰ ثانیه صبر کرده یا دستگاه را با فشار دادن دکمه on/off (روشن/خاموش) خاموش کنید. حتی اگر از قرص های چند منظوره استفاده می کنید باید مخزن نمک را پر کنید

جدول سختی آب						
مرحله	Mmol/l		fh		DH	
1	1	0	10	0	6	0
2	2	1/1	20	11	11	6
3	3	2.1	30	21	17	12
4	6	3.1	60	31	34	17
5	9	6.1	90	61	50	34

استفاده از نمک در مقادیر بین 0 f تا 10f توصیه نمی شود. این تنظیم می تواند باعث شود مدت برنامه کمی افزایش یابد.

جدول سختی آب)
مدل ، LFT H 214
(PFT

درجه dh = سختی آب در مقیاس آلمانی- درجه f = سختی آب در مقیاس فرانسوی - mmol/l = میلی مول در لیتر)

جدول سختی آب							مقدار متوسط مصرف نمک
مرحله	Mmol/l		fh		DH		ماه
1	1	0	10	0	6	0	7 ماه
2	2	1/1	20	11	11	6	5 ماه
3	3	2.1	30	21	17	12	3 ماه
4	6	3.1	60	31	34	17	2 ماه
5	9	6.1	90	61	50	34	2 الی 3 هفته

استفاده از نمک در مقادیر بین 0 f تا 10f توصیه نمی شود. این تنظیم می تواند باعث شود مدت برنامه کمی افزایش یابد.

درجه dh = سختی آب در مقیاس آلمانی- درجه f = سختی آب در مقیاس فرانسوی - mmol/l = میلی مول در لیتر)

اندازه گیری نمک تصفیه شده

برای به دست آوردن بهترین نتیجه از یک برنامه شستشو، حتماً دقت کنید که مخزن هرگز خالی نشود. نمک تصفیه شده می تواند رسوبات آهکی را از آب جدا کند، و از رسوب کردن آنها روی ظروف جلوگیری می کند. مخزن نمک در زیر ماشین ظرفشویی قرار دارد (بخش معرفی را ببینید) و باید پر شود:

- هر گاه نمی توانید شناور سبز* را صرفاً با نگاه کردن به درب مخزن نمک ببینید.
- موقعی که چراغ نشانگر LOW SALT (نمک کم است)* روی صفحه کنترل روشن است؛
- موقعی که چراغ نشانگر LOW RINS AID (ماده آبکشی کم است)* روی صفحه کنترل روشن است (مدل PFT)؛

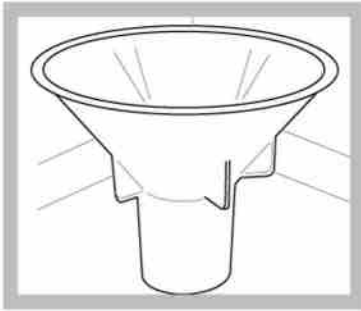

۱. قفسه پایین را برداشته و درب مخزن را باز کنید (در جهت عکس حرکت عقربه های ساعت).

۲. بار اولی که این کار را انجام می دهید باید مخزن آب را درست تا لبه آن پر کنید.

۳. قیف* (شکل را ببینید) را در جای صحیح قرار داده و مخزن نمک را درست تا لبه آن پر کنید (حدوداً ۱ کیلو گرم نمک در آن جا می گیرد): احتمال دارد کمی آب به بیرون نشت کند.

۴. قیف* را برداشته و بقایای نمک را از دهانه آن پاک کنید؛ درب مخزن را آب بکشید و سپس ببندید، سر آن باید رو به پایین باشد تا آب خروجی بتواند از چهار درزی که به شکل ستاره در پایین درب هستند خارج شود. (در مخزن نمک با شناور سبز*)

توصیه می شود هر بار نمک در مخزن اضافه می کنید این کار را انجام دهید. درب مخزن را سفت ببندید، تا ماده شوینده در طول برنامه شستشو وارد مخزن نشود (این کار می تواند سختی آب را بطور دائمی از کار بیندازد).

در صورت لزوم نمک را قبل از برنامه شستشو اندازه گیری کنید تا محلول نمک نشت داده به بیرون از مخزن زدوده شود.

نگهداری و مراقبت از ماشین ظرفشویی

قطع کردن لوله های آب و سیم های برق

- برای جلوگیری از بروز نشتی بعد از هر برنامه شستشو شیر آب را ببندید.
- همیشه موقع تمیز کردن دستگاه و موقع انجام کارهای نگهداری سیم برق را بکشید.

تمیز کردن ماشین ظرفشویی

- سطوح خارجی ماشین ظرفشویی و صفحه کنترل آن را باید با یک دستمال نرم مرطوب تمیز کرد. از حلال ها یا مواد ساینده استفاده نکنید.
- برای تمیز کردن علامت های به جا مانده در داخل دستگاه می توانید از یک دستمال مرطوب و کمی سرکه استفاده کنید.

جلوگیری از انتشار بوهای ناخوشایند

- برای جلوگیری از ایجاد رطوبت و محبوس شدن آن در داخل دستگاه ماشین ظرفشویی همیشه درب آن را باز بگذارید.
- آب بندی های اطراف درب و مخزن مواد شوینده را بطور مرتب با یک اسفنج مرطوب تمیز کنید. با این کار از جمع شدن مواد غذایی در داخل آب بندی ها جلوگیری می کنید، جمع شدن مواد غذایی عامل اصلی بوجود آمدن بوهای ناخوشایند است.

تمیز کردن بازوهای آب پاش

بقیای مواد غذایی ممکن است روی بازوهای آب پاش سفت شده و سوراخ های آب پاش را ببندند. به همین دلیل توصیه می شود بازوهای آب پاش را هر چند وقت یک بار بازدید کرده و با یک برس کوچک غیر فلزی تمیز کنید. دو بازوی آب پاش را می توان در آورد.

برای برداشتن بازوی آب پاش بالا حلقه قفلی آنرا در جهت عکس حرکت عقربه های ساعت بگردانید. بازوی آب پاش بالا را طوری در جای خود قرار دهید که سوراخ های آن رو به بالا باشند

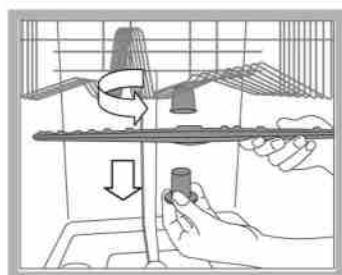

برای بیرون آوردن بازوی آب پاش پایینی می توانید زبانه های کناری آنرا فشار داده و به بالا بکشید

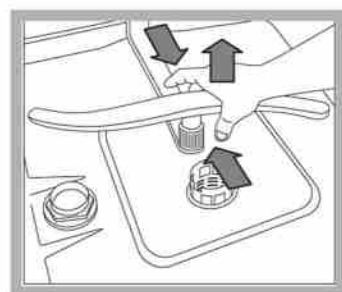

تمیز کردن فیلتر آب ورودی *

اگر شیلنگ های آب نو هستند یا برای مدت طولانی از آنها استفاده نشده است، قبل از برقرار کردن اتصال های لازم مطمئن شوید که آب تمیز و عاری از ناخالصی ها باشد. اگر این کار را نکنید، ممکن است به قسمت ورودی آب آسیب برسد و ماشین ظرفشویی خراب شود. فیلتر آب ورودی را در شیر بطور مرتب تمیز کنید. -شیر آب را ببندید. سر شیلنگ آب ورودی را باز کنید، فیلتر را بردارید و با دقت زیر آب جاری بشویید. -فیلتر را در جای خود گذاشته و شیلنگ آب را ببندید.

تمیز کردن فیلترها

مجموعه فیلترها از سه فیلتر تشکیل شده که ذرات غذا را از آب شستشو جدا کرده و آب را دوباره بر می گردانند. اگر می خواهید در هر شستشو نتیجه خوبی بدست آورید باید آنها را تمیز کنید. فیلترها را به طور مرتب تمیز کنید.

ماشین ظرفشویی را نباید بدون فیلتر، یا فیلتر شل استفاده کرد.

• بعد از تمیز کردن فیلترها، مجموعه فیلتر را در جای خود گذاشته و سفت کنید؛ این کار برای نگهداری و راهبری بهینه ماشین ظرفشویی ضروری است:

۱. فیلتر استوانه ای C را در جهت عکس حرکت عقربه های ساعت بچرخانید و بیرون بکشید (شکل ۱).

۲. فیلتر فنجان را با کمی فشار آوردن در زبانه های کناری آن بیرون بیاورید (شکل ۲).

۳. فیلتر صفحه ای A ساخته شده از فولاد ضد زنگ را بیرون بکشید (شکل ۳).

۴. تله (دریچه کف دستگاه) دستگاه را باز کنید و بقایای مواد غذایی را تمیز کنید. هرگز پمپ شستشو را بیرون نیاورید (قسمت سیاه) (شکل ۴).

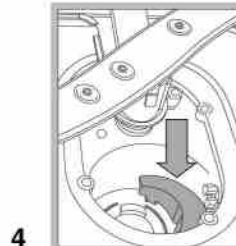
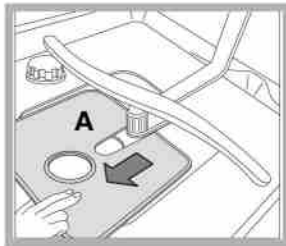
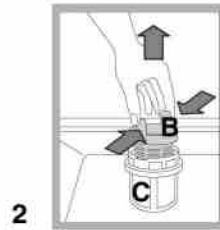
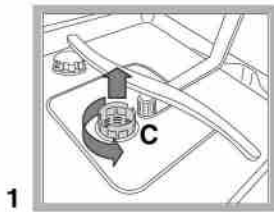

بعد از تمیز کردن فیلترها، مجموعه فیلتر را در جای خود گذاشته و سفت کنید؛ این کار برای نگهداری و راهبری بهینه ماشین ظرفشویی ضروری است.

عدم استفاده از ماشین ظرفشویی برای مدت های طولانی

- سیم برق را کشیده و شیر آب آن را ببندید.
- درب ماشین ظرفشویی را نیمه باز بگذارید.
- بعد از بازگشت، با ظرفشویی خالی یک بار شستشو انجام دهید.

نکات احتیاطی، راهنمایی و کمک رسانی

این ماشین ظرفشویی بر اساس استانداردهای جاری بین المللی در زمینه ایمنی طراحی و ساخته شده است. اطلاعات زیر به منظور حفظ ایمنی ارائه شده و می بایست با دقت مطالعه شوند.

- این ماشین ظرفشویی صرفاً برای استفاده خانگی طراحی شده و برای استفاده های صنعتی یا تجاری مناسب نمی باشد.
- این ماشین ظرفشویی فقط باید توسط افراد بزرگسال ، و برای شستن ظروف خانگی براساس دستورالعملهای این دفترچه راهنما به کار گرفته شود.
- این ماشین ظرفشویی را نباید در بیرون از ساختمان ، حتی اگر در محیطی پوشش دار باشد نصب کرد. قرار دادن ماشین ظرفشویی در معرض باران و طوفان بسیار خطرناک است.
- اگر پاره ها به دست یا لباسها برخورد کند ، ماشین ظرفشویی دست نزنید.
- اگر می خواهید سیم برق ماشین ظرفشویی را بکشید ، همیشه دو شاخه را از پریز بکشید نه اینکه خود سیم را بکشید.
- قبل از اینکه ماشین ظرفشویی را تمیز کنید یا کارهای نگهداری روی آن انجام شود باید شیر آب را بسته و دو شاخه را از پریز برق جدا کنید.
- اگر ماشین ظرفشویی از کار افتاد ، تحت هیچ شرایطی سعی نکنید به بخشهای داخلی آن دست بزنید یا خودتان آن را تعمیر کنید.
- هرگز به المنت حرارتی دست نزنید.
- به درب باز ماشین ظرفشویی تکیه نداده یا روی آن ننشینید: این کار باعث برگشتن و افتادن آن می شود.
- درب ماشین ظرفشویی نباید باز گذاشته شود چون ممکن است مانع حرکت شود.
- مواد شوینده و کمک آبکشی را دور از دسترس کودکان نگه دارید.
- از مواد بسته بندی نباید به عنوان اسباب بازی استفاده کرد.
- دور انداختن مواد بسته بندی: از قوانین محلی پیروی کنید چون ممکن است از مواد بسته بندی دوباره استفاده کنند.
- مصوبه اروپایی 2002/96/ EC در خصوص تجهیزات از کار افتاده برقی و الکترونیکی (WEEE) بیان می کند که لوازم خانگی نباید در چرخه عادی زباله های شهری دور انداخته شوند. تجهیزات از کار افتاده باید جداگانه جمع آوری شوند تا هزینه استفاده دوباره و بازیافت مواد داخل آنها بهینه شده و از وارد آمدن خسارت های احتمالی به جو و سلامتی عمومی جلوگیری شود. علامت سطل زباله با یک ضربدر که روی تمام محصولات وجود دارد بدین معنی است که صاحب دستگاه باید تعهدات و مسئولیت های خود در قبال تفکیک زباله ها را رعایت کند. برای کسب اطلاعات بیشتر در خصوص روش صحیح دور انداختن لوازم خانگی ، می توانید با سازمان های عمومی ذیربط یا فروشندگان محلی لوازم خانگی صحبت کنید.

صرفه جویی در انرژی و احترام به محیط زیست صرفه جویی در آب و انرژی

- فقط موقعی برنامه شستشو را شروع کنید که ماشین ظرفشویی پر باشد. موقعی که منتظر پر شدن ماشین ظرفشویی هستید ، می توانید با استفاده از برنامه خیساندن از ایجاد بو های ناخوشایند جلوگیری کنید (برنامه های شستشو را ببینید).
- برنامه شستشو را بر اساس نوع ظرفی که دارید و میزان کثیفی آنها از جدول برنامه های شستشو انتخاب کنید:

- برای ظروف که به اندازه عادی کثیف هستند، از برنامه شستشوی اکو (اکنونومی = اقتصادی) استفاده کنید، این برنامه مصرف کم انرژی و آب را تضمین می کند.
- اگر میزان ظرف و ظروف شما از همیشه کمتر است، گزینه نیمه بار* را فعال کنید (بخش راه اندازی و استفاده را ببینید).

• اگر قرارداد تامین برق شما حاوی جزئیاتی درباره زمان های صرفه جویی برق است، ماشین ظرفشویی را در ساعت هایی روشن کنید که تعرفه پایین تری محاسبه می شود. با دکمه Delayed start (شروع تاخیری)* (راه اندازی و استفاده را ببینید) می توانید برنامه های شستشو را سامان دهی کنید.

شوینده های آنزیم دار عاری از فسفات و کلر

- قویاً توصیه می کنیم از مواد شوینده ای استفاده کنید که حاوی فسفات یا کلر نیستند، چون این مواد برای محیط زیست خطرناک هستند.
- آنزیم ها در دماهای حدود ۵۰ درجه سانتی گراد بسیار موثر بوده، و در نتیجه شوینده های آنزیم دار را می توان در برنامه های شستشو با دمای آب پایین استفاده کرده تا نتایج مشابه برنامه های عادی با آب ۶۵ درجه سانتی گراد بدست آورد.
- برای جلوگیری از هدر رفتن شوینده، از آن مقادیر مناسب بر اساس توصیه های سازنده، سختی آب و میزان کثیفی ظروف و حجم ظروف استفاده کنید. شوینده ها حتی اگر در محیط زیست تجزیه پذیر باشند حاوی موادی هستند که می تواند تعادل طبیعت را بر هم بزند.
- این ماشین ظرفشویی قابل استفاده برای (کودکان) اشخاصی که دارای ناتوانی فیزیکی یا توانایی ذهنی کم یا تجربه و دانش کم می باشند، نیست. مگر تحت کنترل و نظارت فردی باشند که مسئول امنیت آنها باشد.
- کودکان باید تحت کنترل باشند که حتماً با ماشین ظرفشویی بازی نکنند.

هشدار (کمک رسانی)

قبل از تماس با بخش کمک رسانی:

- ببینید آیا می توانید مشکل را با استفاده از بخش عیب یابی حل کنید (بخش عیب یابی را ببینید).
- برنامه را از نو شروع کنید تا ببینید آیا مشکل باقی مانده است یا خیر.
- اگر مشکل باقی مانده است، با بخش مجاز کمک رسانی فنی تماس بگیرید.
- هرگز از خدمات تکنسین های غیر مجاز استفاده نکنید.

لطفاً اطلاعات زیر را آماده داشته باشید:

- نوع اشکال.
 - مدل وسیله (Mod).
 - شماره سریال آن (S/N).
- این اطلاعات را می توانید از روی برچسب دستگاه بخوانید (بخش معرفی ماشین ظرفشویی را ببینید).

عیب یابی

اگر ماشین ظرفشویی کار نمی کند، ابتدا و قبل از تلفن کردن به بخش کمک رسانی سعی کنید راه حل را از فهرست زیر بیابید.

مشکل :	دلایل احتمالی/ راه حل ها :
ماشین ظرفشویی شروع به کار نمی کند.	<ul style="list-style-type: none"> دوشاخه ماشین درست در پریز جا نرفته است، یا برق خانه قطع است. درب ماشین ظرفشویی درست بسته نشده است. برنامه شروع تاخیری در حال اجراست (به بخش راه اندازی و استفاده مراجعه کنید).
آبی از ماشین ظرفشویی تخلیه نمی شود.	<ul style="list-style-type: none"> برنامه ماشین ظرفشویی به پایان نرسیده است. شیلنگ آب خروجی تا شده است (به بخش نصب مراجعه کنید). لوله فاضلاب گرفته است. پسمانده های مواد غذایی فیلتر را پر کرده اند.
ماشین ظرفشویی صدای زیادی تولید می کند.	<ul style="list-style-type: none"> ظروف به هم می خورند یا به بازوهای آب پاش گیر می کنند. کف خیلی زیادی تولید شده است: ماده شوینده را درست اندازه گیری نکرده اید یا ماده شوینده برای ماشین ظرفشویی مناسب نیست (به بخش راه اندازی و استفاده مراجعه کنید).
یک لایه سفید یا پسمانده های آهکی روی بشقاب ها و لیوان ها وجود دارد.	<ul style="list-style-type: none"> مقدار نمک تصفیه شده کم است یا تنظیم مقدار برای سختی آب شما مناسب نیست (به بخش آبکشی و نمک مراجعه کنید). درب مخزن نمک را درست بسته اید. ماده کمک آبکشی تمام شده یا مقدار آن کم است. جنس ظروف از مواد نچسب است.
رد آب روی بشقاب ها و لیوان ها وجود دارد یا به رنگ آبی کم رنگ در آمده اند.	<ul style="list-style-type: none"> مقدار ماده کمک آبکشی خیلی زیاد است.
ظروف خوب خشک نشده اند.	<ul style="list-style-type: none"> برنامه شستشوی انتخابی فاقد قابلیت خشک کردن است. ماده کمک آبکشی تمام شده یا مقدار آن کم است (به بخش ماده کمک آبکشی و نمک مراجعه کنید). تنظیم مخزن ماده کمک آبکشی پایین است.
ظروف تمیز نیستند.	<ul style="list-style-type: none"> قفسه ها را بیش از حد پر کرده اید (به بخش قرار دادن ظروف در قفسه ها مراجعه کنید). ظروف را خوب نچیده اید. بازوهای آب پاش نمی توانند آزادانه حرکت کنند. برنامه شستشو ضعیف است (به بخش برنامه های شستشو مراجعه کنید). کف خیلی زیادی تولید شده است: ماده شوینده را درست اندازه گیری نکرده اید یا ماده شوینده برای ماشین ظرفشویی مناسب نیست (به بخش راه اندازی و استفاده مراجعه کنید). درب مخزن ماده کمک آبکشی درست بسته نشده است. فیلتر کثیف یا گرفته است (به بخش نگهداری و مراقبت از ماشین ظرفشویی مراجعه کنید). مقدار نمک تصفیه شده خیلی کم است (به بخش ماده کمک آبکشی و نمک مراجعه کنید).

مشکل :	دلایل احتمالی/ راه حل ها :
ماشین ظرفشویی آب نمی کشد- آلارم بسته بودن شیر آب (چند بوق کوتاه به گوش می رسد) (چراغ نشانگر OFF/ON (روشن/خاموش) چشمک می زند و 6-A در صفحه نمایش دیده می شود).	<ul style="list-style-type: none"> آبی در لوله نیست. شیلنگ آب ورودی تا شده است (به بخش نصب مراجعه کنید). شیر را باز کنید، دستگاه بعد از چند دقیقه شروع به کار می کند. چون بعد از شنیده شدن صدای بوق هیچ عملی انجام نشده قفل دستگاه فعال شده است. دستگاه را با دکمه OFF/O (روشن/خاموش) خاموش کنید، شیر آب را باز کنید و دستگاه را بعد از 20 ثانیه و با فشار دادن همان دکمه روشن کنید. دوباره به دستگاه برنامه داده و برنامه شستشو را از ابتدا شروع کنید.
آلارم خرابی شیر برقی ورودی آب (چراغ نشانگر OFF/ON (روشن/خاموش) چشمک می زند و 2-A در صفحه نمایش دیده می شود).	<ul style="list-style-type: none"> دستگاه را با فشار دادن دکمه OFF/ON (روشن/خاموش) خاموش کرده و بعد از یک دقیقه روشن کنید. اگر آلارم ادامه یافت، شیر آب را ببندید تا دستگاه سر ریز نکند، دوشاخه را از پریز کشیده و با بخش کمک رسانی تماس بگیرید.
آلارم شیلنگ آب ورودی/ فیلتر آب ورودی گرفته است. (چراغ نشانگر OFF/ON (روشن/خاموش) چشمک می زند و 7-A در صفحه نمایش دیده می شود).	<ul style="list-style-type: none"> دستگاه را با فشار دادن دکمه OFF/ON (روشن/خاموش) خاموش کنید. شیر آب را ببندید تا دستگاه سر ریز نکند، دوشاخه را از پریز بکشید. فیلتر آب ورودی را چک کنید تا ناخالصی ها آنرا پر نکرده باشند. (به بخش "نگهداری و مراقبت از ماشین ظرفشویی" مراجعه کنید).