



Scholtès

فقط با ضمانت نامه طلایی نیکان
نماینده رسمی محصولات خانگی شولتز



مدل :

SDLE / SMLE



به خدمات طلایی نیکان خوش آمدید



خدمات طلایی نیکان قرین دو دهه فعالیت خود را با هدف مشتری مداری و عرضه خدمات در سطح استاندارد و با کیفیت بالا آغاز نموده و تنها نماینده رسمی محصولات ایندزیت، آریستون، شولتز و اکسپریال می باشد که با ارائه ضمانت نامه معتبر با پشتوانه شرکت تولید کننده در ایتالیا یکی از معتبرترین شرکتهای خدماتی در کل کشور شناخته شده است.

در اختیار داشتن بیش از ۷۰۰۰ نوع قطعه در انبار مدرن و مکانیزه پاسخگوی نیاز مشترکین می باشد. مجهز بودن به کارگاه تعمیرات الکترونیک با استفاده از تجهیزات و تکنولوژی روز، استفاده از شیوههای نوین ارتباطی و نظر خواهی از مشترکین، از دیگر ویژگی های خدمات طلایی نیکان می باشد.



در این واحد پرسنل پذیرش بطور همزمان با استفاده از یک سیستم مکانیزه و نرم افزار مخصوص، کلیه درخواستهای نصب و یا سرویس شهر تهران را از مشترکین دریافت

۰۲۱ واحد سرویس تهران

نموده و هماهنگی لازم را جهت اعزام تکنسین آموزش دیده و مجرب انجام میدهند. تکنسین ها با یونیفورم مخصوص و کارت شناسایی در کمترین زمان ممکن نسبت به انجام سرویس درخواستی اقدام خواهند کرد. در روزهای تعطیل و یا پس از ساعات اداری، با دریافت پیامک از طریق تلفن گویا، هماهنگی نصب و یا سرویس انجام می پذیرد.

- ارائه اطلاعات فنی و راهنمایی مشترکین به صورت تلفنی در طول ساعات اداری توسط تکنسین فنی
- تماس از طریق شماره ویژه تلفن گویا ۸۲۳۳۲
- ارسال پیام کوتاه از طریق ۸۲۳۳۲ که مشترکین محترم شهر تهران می توانند با ارسال یک پیام کوتاه و فقط با معرفی شماره اشتراک، بدون هیچ تماس دیگر مقدمات نصب و یا تعمیر دستگاه خود را فراهم نمایند.

واحد شهرستانها



- کنترل و نظارت بر عملکرد کلیه نمایندگان
- ارائه اطلاعات فنی و آموزش نمایندگان
- تماس و نظر خواهی از مشترکین محترم
- رسیدگی به تخلفات احتمالی نمایندگان
- تامین و ارسال قطعات مورد نیاز
- گزینش نماینده در شهرستانها
- شماره تماس کلیه نمایندگان شهرستانها در انتهای این دفترچه و یا سایت www.nikan-co.com می باشد.

واحد الکترونیک



این واحد ضمن تست و برنامه ریزی برد های الکترونیک، وظیفه جمع آوری آخرین اطلاعات فنی انواع محصولات و مدل ها را از سایت ویژه شرکت ایندزیت عهده دار می باشد.



واحد تعمیرات مرکزی

دستگاه هایی که امکان رفع عیب آنها در منزل مشترکین وجود نداشته باشد. برای مشترکین تهران به واحد تعمیرات مرکزی منتقل و توسط پرسنل آموزش دیده رفع عیب می گردند و در طول مدت تعمیر در صورت درخواست مشترک یک دستگاه جایگزین ارسال و نصب می شود.

واحد انتقادات و پیشنهادات

در صورت داشتن هر گونه انتقاد و پیشنهاد ، با ارتباط از طریق یکی از شماره های ذیل و اعلام مشکلات احتمالی ، نسبت به رفع آن اقدام خواهد شد . این واحد تحت نظارت مستقیم مدیریت ، کلیه تماس های برقرار شده را پیگیری و در کمترین مدت زمان نسبت به برقراری ارتباط با مشترک و رفع مشکل اقدام می نماید.

ارتباط از طریق صدای مشتری ۸۸۷۶۵۳۰۰ - ۰۲۱
ارتباط از طریق پیام کوتاه ۳۰۰۰۸۲۳۲
ارتباط از طریق سایت www.nikan-co.com

● جهت دریافت کارت گارانتی و استفاده از خدمات طلایی نیکان، نصب و راه اندازی دستگاه باید توسط نماینده مجاز این شرکت انجام پذیرد و این اطلاعات فقط جهت راهنمایی هر چه بهتر می باشد.



نصب دستگاه

- باز کردن، بسته بندی و تراز کردن دستگاه
- اتصالات آب و برق دستگاه
- اولین سیکل شستشو
- جدول اطلاعات فنی
- دستورالعملهایی جهت نصاب

توصیف لباسشویی

- صفحه کنترل
- صفحه نمایشگر

نحوه اجرای اولین سیکل شستشو برنامه ها و گزینه های شستشو

- جدول برنامه های شستشو
- برنامه های شستشو

مواد شوینده و البسه

- محفظه مواد شوینده
- آماده کردن البسه
- سیکلهای شستشوی ویژه
- سیستم متعادل سازی حجم البسه

نکات و موارد ایمنی

- ایمنی کلی
- دور انداختن مواد زائد
- باز کردن دستی درب دستگاه
- نگهداری و مراقبت از دستگاه
- قطع کردن جریان آب یا برق دستگاه
- تمیز کردن دستگاه
- تمیز کردن محفظه مواد شوینده
- مراقبت از درب و دیگ دستگاه
- تمیز کردن پمپ تخلیه
- چک کردن شیلنگ آب ورودی

رفع اشکال

خدمات پس از فروش

نصب دستگاه

لطفاً از این دفترچه به خوبی محافظت نمایید تا در صورت نیاز به آن رجوع نمایید. چنانچه این دستگاه را به شخص دیگر فروختید، این دفترچه را هم همراه دستگاه انتقال دهید تا مصرف کننده جدید با مطالعه این دفترچه با طرز استفاده از دستگاه آشنا شود. این دفترچه راهنما را با دقت مطالعه نمایید زیرا حاوی اطلاعات مهمی در رابطه با ایمنی، طرز استفاده و مراقبت از دستگاه می باشد.

باز کردن ، بسته بندی و تراز کردن دستگاه باز کردن

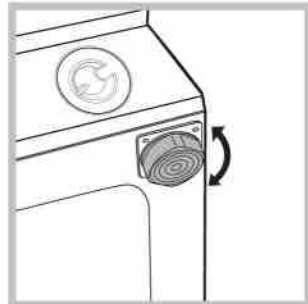
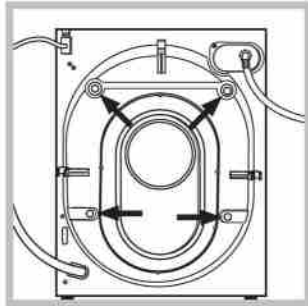

۱. بسته بندی دستگاه را باز نمایید.
 ۲. بررسی نمایید که ماشین لباسشویی در حین حمل و نقل آسیبی ندیده باشد. اگر ماشین لباسشویی آسیب دیده است آنرا نصب ننمایید.
 ۳. چهار پیچ محافظ (که در طول حمل و نقل مفید می باشند) و واشر لاستیکی با جداکننده متناسب آن، که در پشت ماشین لباسشویی قرار دارند، را بردارید.
 ۴. سوراخها را با درپوش های پلاستیکی ارائه شده ببندید.
 ۵. همه قطعات را در مکان امنی نگهداری نمایید.
- اگر بعداً بخواهید دستگاه را به جای دیگری منتقل نمایید به آنها نیاز خواهید داشت.

تراز کردن دستگاه

۱. دستگاه خشک کن را روی یک سطح صاف و محکم قرار دهید، نباید ماشین لباسشویی را به دیوار، کابینت یا هیچ سطح دیگری تکیه دهید.
۲. اگر سطح زمین، صاف و تراز نباشد می توانید با باز و بسته کردن پایه های قابل تنظیم که در جلوی دستگاه قرار دارد آن را تراز کنید (با توجه به شکل)

توجه داشته باشید که دستگاه باید تا حدی تراز باشد که زاویه آن از ۲ درجه بیشتر نباشد. تراز کردن صحیح دستگاه باعث می شود تا دستگاه در حین کار به حد کافی ثابت بوده و از لرزش و تولید صدای بیش از اندازه جلوگیری شود و اجازه حرکت دستگاه را در حین کار به اطراف نمی دهد. اگر دستگاه را روی فرش یا موکت قرار می دهید، پایه های آن را طوری تنظیم نمایید که فضای تهویه کافی در زیر دستگاه خشک کن وجود داشته باشد.

اتصالات آب و برق دستگاه

نصب آب و برق دستگاه، نصب شیلنگ ورودی آب

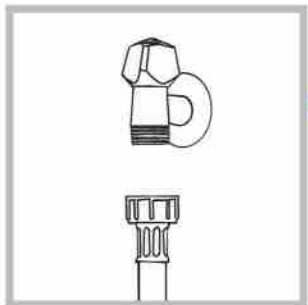

۱. شیلنگ ورودی آب را به شیر آب سرد با رزوه $\frac{3}{4}$ وصل کنید (شکل را ببینید). قبل از نصب شیلنگ ورودی آب، شیر آب سرد را باز کنید تا رسوبهای احتمالی داخل لوله از آن خارج شده و آب شفاف جریان یابد.



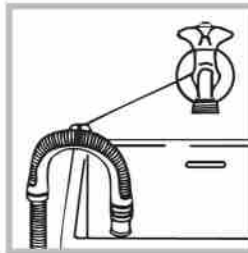
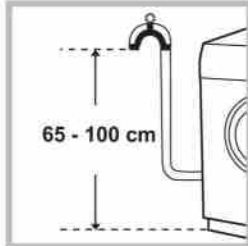

۳. بررسی نمایید که شیلنگ ورودی آب، خم یا تا نشده باشد. فشار آب باید طبق مقادیر مشخص شده در جدول اطلاعات فنی باشد.

! اگر شیلنگ ورودی آب به اندازه کافی بلند نیست، با سرویس خدمات مجاز تماس بگیرید.
! هرگز از شیلنگهای مستعمل استفاده نکنید.
! از شیلنگ ورودی آب که همراه دستگاه وجود دارد، استفاده نمایید.

شیلنگ تخلیه

شیلنگ تخلیه را بدون این که آن را خم نمایید، به لوله فاضلاب دیواری که در ارتفاعی بین ۶۵ تا ۱۰۰ سانتیمتری کف قرار دارد وصل کنید.

یا اینکه می توانید آن را در داخل سینک یا وان بگذارید، دقت نمایید که شیلنگ تخلیه باید بوسیله شیر آب مهار گردد. (شکل را ملاحظه نمایید). سر آزاد شیلنگ نباید به هنگام تخلیه زیر آب قرار گیرد.

! استفاده از شیلنگ های اضافی و رابط توصیه نمی شود. اگر واقعا ضرورت دارد قطر شیلنگ اضافی باید دقیقا برابر شیلنگ اصلی بوده و طول آن نباید از ۱۵۰ سانتیمتر بیشتر باشد.

نصب برق دستگاه

قبل از اینکه دوشاخه دستگاه را به پریز برق وصل نمایید، مطمئن شوید که:

- پریز برق دارای اتصال زمین (ارت) بوده و با قوانین و مقررات جاری سازگار باشد.
- پریز برق باید قادر به تحمل حداکثر توان مصرفی دستگاه که در جدول اطلاعات فنی درج شده، باشد.
- ولتاژ برق باید در محدوده مقادیر مشخص شده که در جدول اطلاعات فنی درج شده، باشد (جدول را ببینید)
- پریز برق با دوشاخه ماشین لباسشویی متناسب باشد. اگر چنین نبود، پریز یا دوشاخه را عوض نمایید.

! این دستگاه نمی بایست در محیط باز، حتی اگر سقف دار باشد نصب شود. قرار دادن دستگاه در هوای آزاد، باران و سایر شرایط جوی بسیار خطرناک است.
! بعد از اینکه ماشین لباسشویی نصب شد، پریز برق باید به راحتی در دسترس باشد.
! از سیمهای رابط یا چند راهی استفاده نکنید.
! سیم برق دستگاه نباید دارای خم یا له شدگی باشد.
! تعویض سیم برق فقط باید توسط تکنسین های خدمات طلایی نیکان انجام شود.
هشدار! در صورت عدم رعایت موارد بالا و ایجاد خطر، شرکت هیچگونه مسئولیتی را به عهده نخواهد گرفت.

اولین سیکل شستشو

پس از اینکه دستگاه نصب شد، و پیش از اینکه برای اولین بار از آن استفاده نمایید، دستگاه را یکبار با ماده شوینده ولی بدون لباس روشن نمایید. توصیه می شود از برنامه  استفاده نمایید.



جدول اطلاعات فنی	
مدل	SMLE 129 – SDLE 129
ابعاد	عرض: 59.5 سانت ارتفاع: 81.5 سانت عمق: 54.5 سانت
ظرفیت	از 1 کیلوگرم تا 7 کیلوگرم جهت برنامه شستشو از 1 کیلوگرم تا 5 کیلوگرم جهت برنامه خشک کن
اتصالات الکتریکی	لطفا به برچسب مشخصات فنی در پشت دستگاه مراجعه نمایید.
اتصالات آب	حداکثر فشار 1 مگا پیکسل (10 بار) حداقل فشار 0.05 مگا پیکسل (0.5 بار) ظرفیت مخزن 52 لیتر
سرعت خشک کن دورانی	تا 1200 دور در دقیقه
آزمایش برنامه های شستشو مطابق با مصوبه 1015/2010 و 1061/2010	مدل SMLE 129 برنامه  (90 درجه سانتیگراد) و (60 و 40 درجه سانتیگراد): اولین فشار دکمه
برنامه های مصرفه جویی در مصرف برق بر اساس مصوبه EN50229	مدل SDLE 129 برنامه شستشو: برنامه شماره  دمای 60 درجه سانتیگراد، با حجم البسه 7 کیلوگرمی. برنامه خشک کن: اولین برنامه خشک کن با حجم 2 کیلوگرم البسه با انتخاب گزینه خشک کن IRON DRY دومین سیکل خشک کن، با حجم البسه 5 کیلوگرم البسه با انتخاب گزینه خشک کن CUPBORD DRY
	این دستگاه مطابق با استانداردهای اتحادیه اروپا به شرح زیر می باشد: - مصوبه 2004/108/EC (سازگاری الکترومغناطیسی) و اصلاحات بعدی - مصوبه 2006/95/EC (ولتاژ پایین) - مصوبه 2002/96/EC

دستورالعملهایی جهت نصاب

نصب کردن صفحه چوبی روی درب و قرار دادن دستگاه در داخل کابینت

هنگامیکه می خواهید دستگاه را برای مشتری ارسال نمایید پس از اینکه صفحه چوبی را روی درب دستگاه نصب کردید، پیشنهاد می کنیم که دستگاه را در بسته بندی اصلی آن قرار دهید. بسته بندی دستگاه طوری طراحی شده که هنگام قرار دادن دستگاه نیازی به برداشتن این صفحه چوبی نمی باشد. (تصاویر زیر را ملاحظه نمایید)

صفحه چوبی که پوشاننده قسمت جلویی دستگاہ می باشد نباید قطری کمتر از ۱۸ میلیمتر داشته باشد که قابل نصب از طرف راست یا چپ دستگاہ می باشد. جهت سهولت در کار، پیشنهاد ما این است که این صفحه چوبی در همان سمتی نصب شود که درب دستگاہ نصب شده تا هر دو از یک طرف باز شوند.

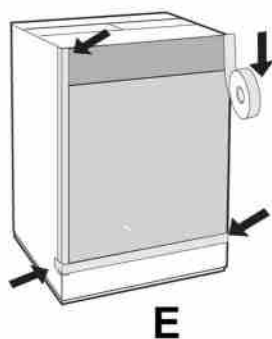
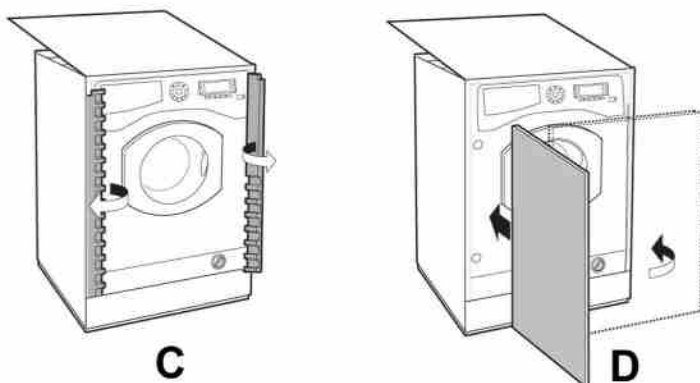
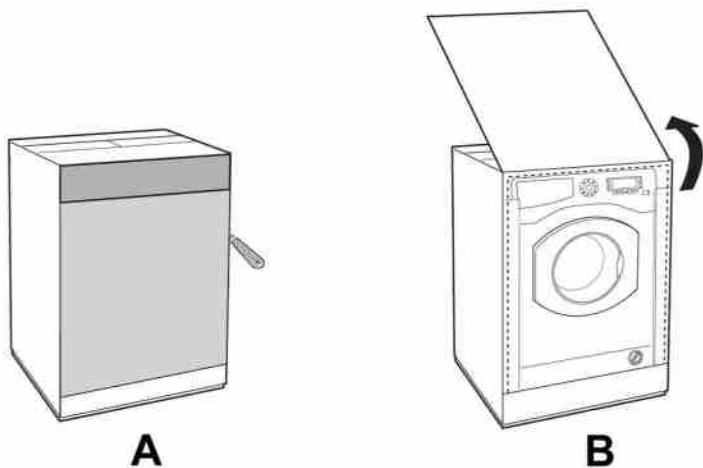

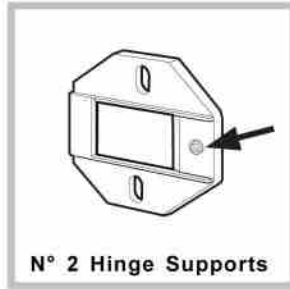

Fig. 1 محافظ لولا

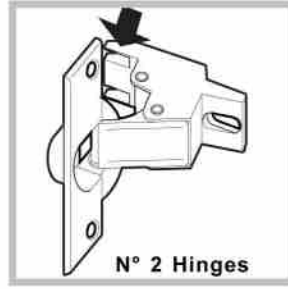

Fig. 2 لولا

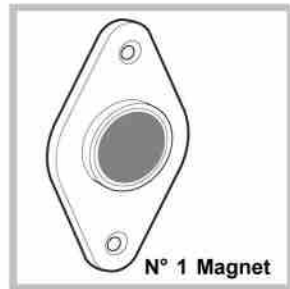

Fig. 3 آهن ربا

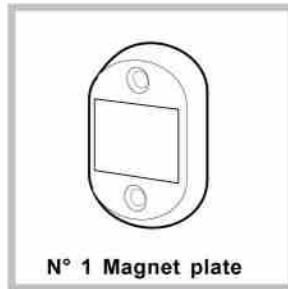

Fig. 4 صفحه آهن ربا

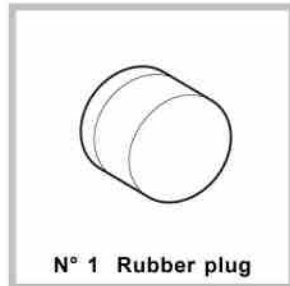

Fig. 5 توپی (یا دو شاخه) پلاستیکی

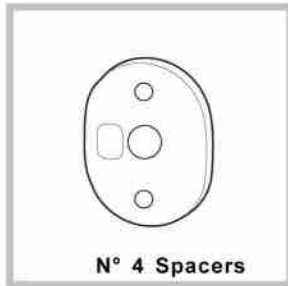

Fig. 4/B جداکننده

- شماره ۶ نوع A پیچهای دندانه دار، $a = 13$ میلیمتر
- شماره ۲ نوع B پیچهای تخت دو سر، $a = 25$: که جهت بستن صفحه آهن ربا به کابینت می باشد.
- شماره ۴ نوع C پیچهای متری، $a = 15$ میلیمتر: برای بستن محافظهای لولا به کابینت
- شماره ۴ نوع D پیچهای متری، $a = 7$ میلیمتر: برای بستن لولاهای روی محافظ

نصب بخشهای مختلف بر روی قسمت جلویی دستگاه

- محافظهای لولا را با قرار دادن سوراخهای نشان داده شده (Fig ۱) روی صفحه جلویی دستگاه ببندید تا در قسمت داخلی صفحه جلویی قرار بگیرند. جداکننده (Fig ۴/B) را با استفاده از پیچهای نوع C بین سطوح ببندید.

استفاده از الگو جهت مته

- به منظور اینکه به درستی جای سوراخها را در قسمت چپ پنل، تنظیم نمایید، یک الگوی مته را در بالای سمت چپ پنل با استفاده از خطوط علامت گذاشته شده، قرار دهید.
- به منظور اینکه جای سوراخها را در قسمت راست پنل، تنظیم نمایید، یک الگوی مته را در بالای سمت راست پنل قرار دهید.
- از یک سمباده مناسب جهت تراش دادن سوراخها جهت دو لولا، تویی پلاستیکی و آهن ربا استفاده نمایید.
- صفحه آهن ربایی را در قسمت بالایی طرف مخالف با پیچهای نوع B تنظیم نموده تا دو جداکننده (Fig ۴/B) را بین صفحه و سطح قرار دهید.

نصب قسمتها بر روی پنل چوبی (درب)

- لولاهای را در سوراخها قرار دهید (قسمت متحرک لولا نباید روی سطح قرار بگیرد و باید بالا باشد) و آنها را با پیچ نوع A ببندید.
- آهن ربا را در بالای سوراخ قسمت مخالف لولا گذاشته و با پیچهای نوع B ببندید.
- تویی پلاستیکی را در پایین سوراخ بگذارید.
- حالا پنل آماده بسته شدن روی دستگاه می باشد.
- صفحه آهن ربایی را در قسمت بالایی طرف مخالف با پیچهای نوع B تنظیم نموده تا دو جداکننده (Fig ۴/B) را بین صفحه و سطح قرار دهید.

نحوه بستن پنل روی لباسشویی

برآمدگی لولا را (که با فلش در Fig ۲ نشان داده شده) را روی سوراخ مخصوص لولا قرار داده و پنل را به سمت جلوی ماشین فشار دهید. هر دو لولا را با پیچهای نوع D ببندید.

بستن پایه کمکی

چنانچه دستگاه لباسشویی را در پایان یکسری کابینت نصب کرده اید، یک یا دو کمکی را برای قالب گیری بالا ببرید (همانطور که در Fig ۸ نشان داده شده است). آنها را با عمق بر اساس پایه قالبگیری تنظیم نمایید. و اگر لازم بود، پایه را به کمکی ها ببندید (Fig ۹) این روشی است که می توان پایه کمکی را نصب کرد: زاویه P را با پیچ R بسته، پایه کمکی Q را در سوراخ مخصوص گذاشته و به محض اینکه در محل مناسب قرار گرفت، با پیچ R آنرا محکم نمایید.

گذاشتن دستگاه درون کابینت

- ماشین را تا جلوی قسمت تعبیه شده بکشید، و آنرا هم تراز کابینت قرار دهید. (Fig ۶)
- پایه های قابل تنظیم دستگاه را تا ارتفاع دلخواه تنظیم نمایید.
- جهت قرار دادن پنل چوبی در دو جهت عمودی و افقی، از پیچهای C و D همانطور که در Fig ۷) نشان داده شده، استفاده نمایید.
- نکته مهم: قسمت پایینی جلویی دستگاه را ببندید و مطمئن باشید که پایه در جهت مخالف زمین است.

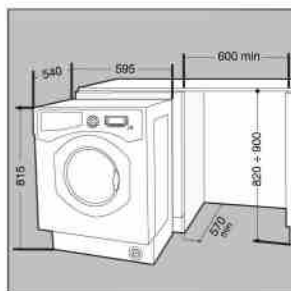

Fig. 6

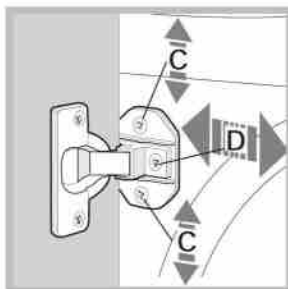

Fig. 7

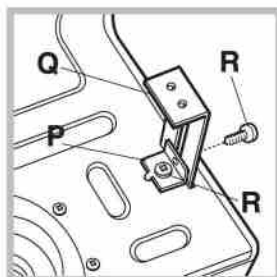

Fig. 8



Fig. 9

لوازم جانبی جهت تنظیم ارتفاع دستگاه

موارد زیر درون درپوش پلی استرن وجود دارند (fig ۱۰)
۲ میلۀ عرضی (۱)، (G) نوار (M)

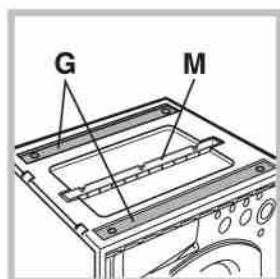

Fig. 10

موارد زیر در داخل دیگ دستگاه وجود دارد:

- ۴ پایه اضافی (H)
- ۴ پیچ (I)
- ۴ پیچ (R)
- ۴ مفتون (L)
- ۲ پایه کمکی (Q)

تنظیم ارتفاع دستگاه

با چرخاندن E پایه دستگاه، می توانید ارتفاع دستگاه را (از ۸۱۵ میلیمتر تا ۸۳۵ میلیمتر) تنظیم نمایید.

و اگر چنانچه می خواهید ارتفاع پایه دستگاه از این مقادیر بیشتر شود، می توانید با استفاده از اقلام زیر ارتفاع آنرا تا ۸۷۰ میلیمتر تنظیم نمایید:

دو میله عرضی (G)، E پایه (H)، E پیچ (I)، E مفتون (L) و سپس به روش زیر عمل نمایید:
هر E پایه اصلی را بردارید، میله های عرض G را در جلوی دستگاه بگذارید، آنها را با پیچ I ببندید (این پایه ها در جای پایه های اصلی پیچ کنید) و سپس پایه H را قرار دهید. همین کار را برای پایه های قبلی انجام دهید.

حالا پایه H را جهت بالاتر یا پایینتر آوردن دستگاه از ۸۳۵ میلیمتر تا ۸۷۰ میلیمتر تنظیم نمایید. پس از اینکه به ارتفاع مورد نظر رسیدید، مفتون L را روی میله عرضی G محکم نمایید. به منظور تنظیم ارتفاع دستگاه بین ۸۷۰ میلیمتر تا ۹۰۰ میلیمتر، می بایست نوار M را بالا برده، پایه H را در ارتفاع مورد نظر تنظیم نمایید.

نوار را به شرح زیر قرار دهید:

هر سه پیچ N را که در قسمت جلوی پوشش بالایی دستگاه قرار دارند را شل نموده، نوار M را به روش (fig ۱۲) قرار داده و سپس با پیچهای N آنرا ببندید.

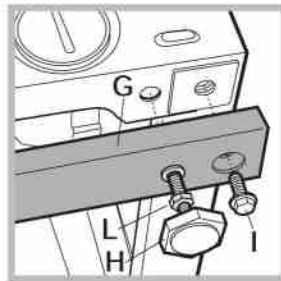

Fig. 11

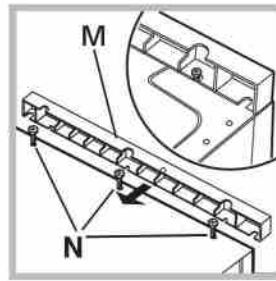
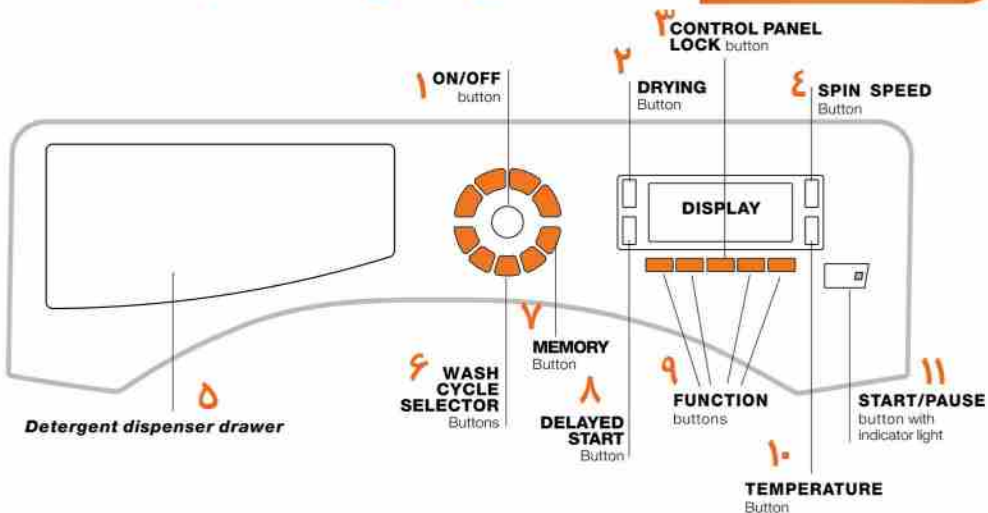

Fig. 12

صفحه کنترل (مدل ۱۲۹ SDLE)

توصیف دستگاه لباسشویی





- ۱ - دکمه خاموش/روشن
- ۲ - دکمه خشک کن
- ۳ - دکمه قفل صفحه کنترل
- ۴ - دکمه دور چرخشی (دور موتور)
- ۵ - محفظه مواد شوینده
- ۶ - ولوم انتخاب سیکل شستشو
- ۷ - دکمه حافظه
- ۸ - دکمه شروع تاخیر انداز
- ۹ - دکمه عملکردهای برنامه
- ۱۰ - دکمه تنظیم دما
- ۱۱ - دکمه شروع/توقف با چراغهای نمایشگر

صفحه کنترل : (مدل ۱۲۹ SMLE)

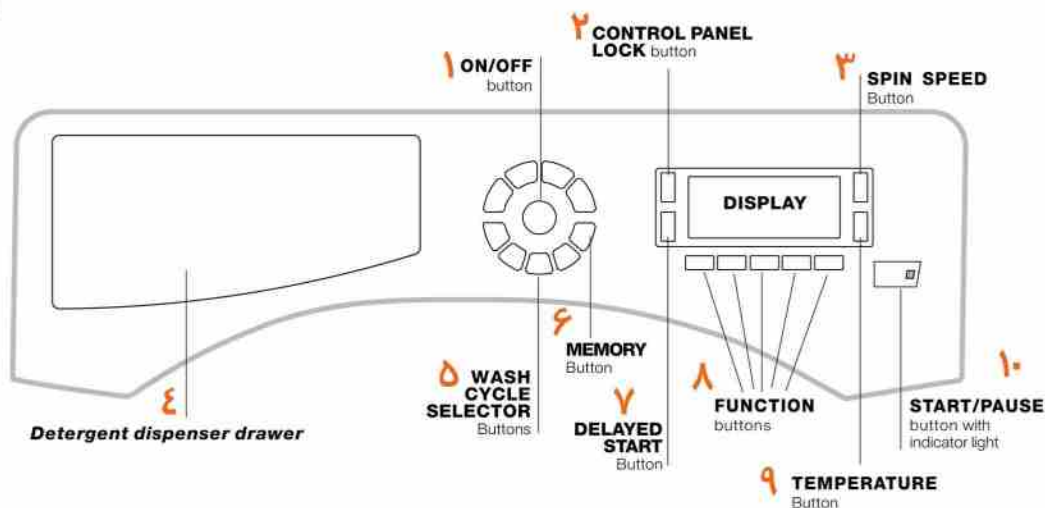

- ۱ - دکمه خاموش/روشن
- ۲ - دکمه قفل صفحه کنترل
- ۳ - دکمه دور چرخشی (دور موتور)
- ۴ - محفظه مواد شوینده
- ۵ - ولوم انتخاب سیکل شستشو
- ۶ - دکمه حافظه
- ۷ - دکمه شروع تاخیر انداز
- ۸ - دکمه عملکردهای برنامه
- ۹ - دکمه تنظیم دما
- ۱۰ - دکمه شروع/توقف با چراغهای نمایشگر

محفظه مواد شوینده:

جهت ریختن مواد شوینده و افزودنیهای مخصوص شستشو استفاده می شود (قسمت مواد شوینده و البسه را ملاحظه نمایید).

دکمه خاموش/روشن:

شکل ① این دکمه را جهت خاموش یا روشن کردن دستگاه بفشارید. چراغ نمایشگر شروع/توقف چنانچه به آرامی و به رنگ سبز چشمک بزند نشان دهنده این است که دستگاه روشن است. جهت خاموش کردن خشک کن در طول مدت اجرای برنامه شستشو، دکمه را فشار داده و به مدت ۲ ثانیه نگهدارید، چنانچه دکمه را خیلی کوتاه و یا تصادفی بفشارید دستگاه خاموش نمی شود. چنانچه دستگاه در طول اجرای برنامه ای خاموش شود آن برنامه لغو می شود.

ولوم انتخاب برنامه شستشو:

برای انتخاب برنامه شستشوی مورد نظر استفاده می شود.

دکمه حافظه:

دکمه را فشار داده و نگهدارید تا سیکل شستشو با تنظیمات دلخواه شما در حافظه دستگاه، ذخیره شود. جهت رجوع به برنامه ذخیره شده قبلی، دکمه MEMO را فشار دهید.

دکمه های عملکرد

دکمه را فشار دهید تا برنامه مورد نظرتان را انتخاب نمایید. چراغ نمایشگر مربوطه روی صفحه نمایشگر روشن می شود.

دکمه تنظیم سرعت خشک کن دورانی

جهت تنظیم سرعت و یا حذف کامل مرحله خشک کن دورانی مورد استفاده می باشد. به هنگام تنظیم، سرعت خشک کن انتخاب شده روی صفحه نمایشگر نشان داده می شود.

دکمه تنظیم درجه حرارت

این دکمه را جهت کاهش دما فشار دهید: درجه حرارت انتخاب شده روی صفحه نمایشگر نشان داده می شود.

دکمه قفل کودک

جهت فعال کردن این گزینه، دکمه را فشار داده و به مدت ۲ ثانیه نگهدارید. هنگامیکه روشن شد، صفحه کنترل قفل می شود. و فعال شدن این گزینه بدین معناست که از هرگونه تغییرات ناخواسته در برنامه به علت فشار تصادفی دکمه های صفحه کنترل توسط کودکان، می توان جلوگیری کرد. جهت غیر فعال کردن این گزینه، دکمه مربوطه را فشار داده و به مدت ۲ ثانیه نگهدارید.

دکمه شروع با تاخیر

این دکمه را جهت فعال کردن برنامه شروع با تاخیر، بفشارید. زمان تاخیر انتخاب شده روی صفحه کنترل نشان داده می شود.

دکمه خشک کن

دکمه را جهت تنظیم سیکل خشک کن بفشارید.

دکمه شروع / توقف با چراغهای نمایشگر:

هنگامی که چراغ نمایشگر سبز به آرامی چشمک می زند این دکمه را جهت شروع برنامه شستشو بفشارید. پس از اینکه برنامه شستشوی مورد نظر شروع شد، چراغ ثابت باقی می ماند. جهت توقف اجرای برنامه شستشو، دوباره دکمه را بفشارید. چراغ نمایشگر به رنگ نارنجی چشمک می زند. چنانچه علامت ∞ بر روی صفحه نمایشگر، خاموش شد، می توانید درب را باز کنید. جهت شروع مجدد برنامه از جایی که متوقف شده بود این دکمه را دوباره بفشارید.

حالت استراحت (stand by) (مدل SMLE) :

این دستگاه، مطابق با قوانین جدید صرفه جویی در مصرف انرژی می باشد، که مجهز به سیستم استند بای می باشد که بعد از گذشت ۳۰ دقیقه از فعال نبودن دستگاه، به طور اتوماتیک دستگاه را به حالت استراحت تنظیم می نماید. جهت خارج کردن از این حالت و شروع کار با دستگاه دکمه ON-Off را به صورت کوتاه فشار دهید و منتظر شوید تا دستگاه شروع به کار نماید. مصرف در حالت خاموش: ۰/۵ وات

صفحه نمایشگر (مدل SMLE 129)

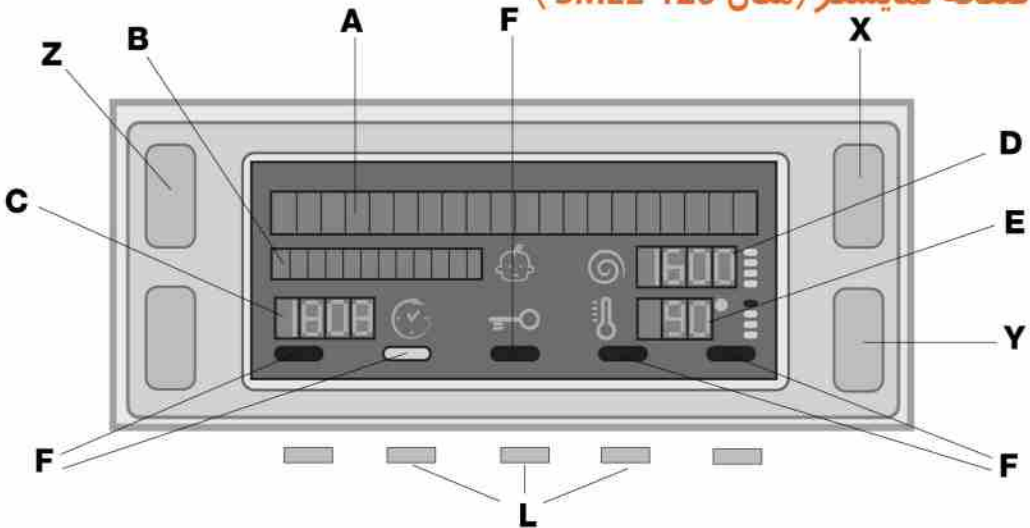

این چراغهای نمایشگر در حین برنامه ریزی دستگاه بسیار مفید می باشند و نمایشگر اطلاعات مهمی می باشند.

دو ردیف بالایی A و B نمایشگر اطلاعات جزئی در رابطه با سیکل شستشوی انتخابی، سیکل در حال اجرا و کلیه اطلاعات مربوط به وضعیت مرحله شستشو می باشد.

ردیف C میزان زمان باقیمانده را تا پایان دور شستشو نشان می دهد و اگر چنانچه گزینه شروع تاخیر انداز را تنظیم کرده باشید، این ردیف میزان زمان باقیمانده تا شروع برنامه تاخیر داده شده را نشان می دهد.

ردیف D حداکثر میزان دور چرخشی را نشان می دهد (که این میزان بستگی به نوع برنامه انتخابی دارد)، بدین معنا که اگر سیکل شستشو شامل دور چرخشی نباشد، این ردیف چیزی را نشان نمی دهد.

ردیف E حداکثر میزان دمایی که می توان انتخاب کرد را نمایش می دهد (که این میزان بستگی به نوع برنامه انتخابی دارد)، بدین معنا که اگر میزان دمای برنامه شستشو قابل تغییر نباشد، این ردیف چیزی را نشان نمی دهد.

چراغهای نمایشگر F مربوط به زمانی است که برنامه انتخابی مطابق با تنظیمات داده شده باشد.

علامت قفل درب

چنانچه این علامت روشن باشد، نشان دهنده این است که درب ماشین لباسشویی قفل شده است تا به طور تصادفی باز نشود. جهت جلوگیری از آسیب زدن به دستگاه، منتظر شوید که این علامت خودش خاموش شود و بعد درب دستگاه را باز نمایید.

توجه: اگر برنامه شروع تاخیر انداز فعال باشد، درب باز نمی شود؛ و اگر می خواهید درب را باز نمایید، باید اول دکمه شروع/توقف را فشار داده و سپس درب را باز نمایید.

! هنگامیکه برای اولین بار از دستگاه استفاده می نمایید، از شما درخواست می کند تا زبان موردنظرتان را انتخاب نمایید و به صورت اتوماتیک منوی انتخاب زبان را نشان می دهد.

جهت انتخاب زبان موردنظر دکمه های X و Y را فشار دهید؛ و جهت تایید تنظیمات، دکمه Z را فشار دهید. در صورتی که می خواهید مجدداً زبان انتخابی را تغییر دهید، به طور همزمان هر ۳ دکمه X, Y, Z را فشار داده و نگهدارید تا هنگامیکه صدای بوق را بشنوید؛ که در این حالت منوی انتخاب زبان مجدداً نمایش داده می شود.

صفحه نمایشگر (مدل SDLE 129)

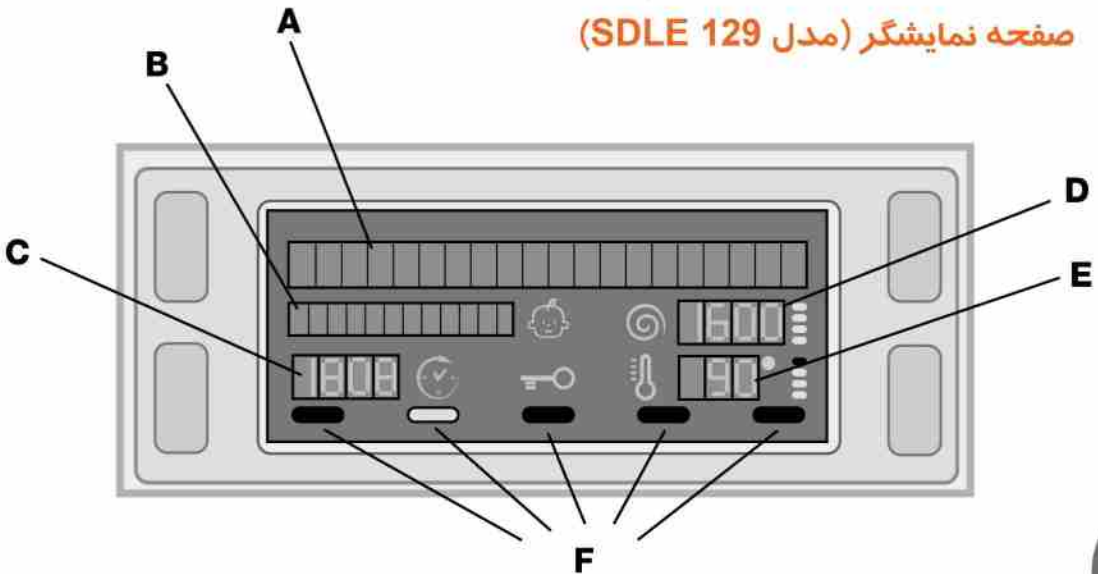

این چراغهای نمایشگر در حین برنامه ریزی دستگاه بسیار مفید می باشند و نمایشگر اطلاعات مهمی می باشند.

دو ردیف بالایی A و B نمایشگر اطلاعات جزئی در رابطه با سیکل شستشوی انتخابی، سیکل در حال اجرا و کلیه اطلاعات مربوط به وضعیت مرحله شستشو می باشد.

ردیف C میزان زمان باقیمانده را تا پایان دور شستشو نشان می دهد و اگر چنانچه گزینه شروع تاخیر انداز را تنظیم کرده باشید، این ردیف میزان زمان باقیمانده تا شروع برنامه تاخیر داده شده را نشان می دهد.

ردیف D حداکثر میزان دور چرخشی را نشان می دهد (که این میزان بستگی به نوع برنامه انتخابی دارد)، بدین معنا که اگر سیکل شستشو شامل دور چرخشی نباشد، این ردیف چیزی را نشان نمی دهد.

ردیف E حداکثر میزان دمایی که می توان انتخاب کرد را نمایش می دهد (که این میزان بستگی به نوع برنامه انتخابی دارد)، بدین معنا که اگر میزان دمای برنامه شستشو قابل تغییر نباشد، این ردیف چیزی را نشان نمی دهد.

چراغهای نمایشگر F مربوط به زمانی است که برنامه انتخابی مطابق با تنظیمات داده شده باشد.

علامت قفل درب

چنانچه این علامت روشن باشد، نشان دهنده این است که درب ماشین لباسشویی قفل شده است تا به طور تصادفی باز نشود. جهت جلوگیری از آسیب زدن به دستگاه، منتظر شوید که این علامت خودش خاموش شود و بعد درب دستگاه را باز نمایید.

توجه: اگر برنامه شروع تاخیر انداز فعال باشد، درب باز نمی شود؛ و اگر می خواهید درب را باز نمایید، باید اول دکمه شروع/توقف را فشار داده و سپس درب را باز نمایید.

! هنگامیکه برای اولین بار از دستگاه استفاده می نمایید، از شما درخواست می کند تا زبان موردنظرتان را انتخاب نمایید و به صورت اتوماتیک منوی انتخاب زبان را نشان می دهد.

جهت انتخاب زبان موردنظر دکمه های TEMPURTURE و SPIN را فشار دهید؛ و جهت تایید تنظیمات، دکمه DRYING را فشار دهید. در صورتی که می خواهید مجدداً زبان انتخابی را تغییر دهید، به طور همزمان هر ۳ دکمه DRYING, TEMPURTURE, SPIN را فشار داده و نگهدارید تا هنگامیکه صدای بوق را بشنوید؛ که در این حالت منوی انتخاب زبان مجدداً نمایش داده می شود.

نحوه اجرای اولین سیکل شستشو (مدل ۱۲۹ SMLE)

۱. **دستگاه را روشن نمایید.** دکمه ❶ را بفشارید: کلمه WELCOME روی صفحه نمایشگر نشان داده می شود و چراغ نمایشگر شروع/توقف به رنگ سبز به آرامی چشمک می زند.
۲. **لباسها را درون دستگاه بگذارید.** درب دستگاه را باز نمایید، لباسها را درون آن بگذارید و توجه نمایید که بیش از حد مجاز ذکر شده در جدول، لباس درون دستگاه نگذارید.
۳. **مواد شوینده را درون دستگاه بریزید.** مواد شوینده را متناسب با آلودگی و جنس البسه به حد کافی درون محفظه شوینده بریزید.
۴. **درب دستگاه را ببندید.**
۵. **برنامه شستشوی مورد نظر را انتخاب نمایید.** جهت انتخاب برنامه مورد نظرتان، یکی از دکمه های انتخاب برنامه را فشار دهید. نام برنامه شستشوی مورد نظر روی نمایشگر نشان داده می شود. میزان دما و سرعت دور چرخشی برای هر برنامه تعریف و تنظیم شده است ولی با این حال قابل تنظیم نیز می باشند. مدت این برنامه روی نمایشگر نشان داده می شود.
۶. **تغییر تنظیمات دور شستشو.** با استفاده از دکمه های زیر، تغییرات را انجام دهید:

تغییر درجه حرارت آب و سرعت خشک کن دورانی

دستگاه به طور اتوماتیک حداکثر میزان دما و دور چرخشی را برای برنامه شستشوی انتخابی، تنظیم می نماید؛ که بر این اساس این مقادیر را دیگر نمی توان افزایش داد. جهت کاهش میزان حرارت، می توانید دکمه ❶ را فشار دهید که آخرین حد آن با نشان دادن کلمه OFF (شستشوی با آب سرد) روی صفحه نمایشگر نشان داده می شود. همچنین جهت کاهش میزان سرعت دور چرخشی، می توانید دکمه ❷ را تا زمانیکه کاملاً این گزینه غیر فعال شود، فشار دهید که در این حالت کلمه OFF روی نمایشگر نشان داده می شود. چنانچه مجدداً این دکمه ها را بفشارید، مجدداً حداکثر میزان، تنظیم می شود.

تنظیم شروع با تاخیر

جهت تنظیم شروع با تاخیر، دکمه مربوطه را چندین بار بفشارید تا زمان تاخیری موردنظرتان نمایش داده شود. هنگامیکه به گزینه مورد نظر رسیدید، علامت ❸ روی صفحه نمایشگر، نشان داده می شود. جهت غیر فعال کردن این گزینه، دکمه را فشار دهید تا کلمه OFF روی صفحه نمایشگر نشان داده شود.

تغییرات تنظیمات سیکل

- جهت فعال کردن این گزینه، دکمه را بفشارید، چراغ مربوط به این دکمه روشن خواهد شد.
- جهت غیر فعال کردن این گزینه، مجدداً همین دکمه را بفشارید که چراغ نمایشگر مربوطه خاموش می شود.
- ! چنانچه عملکرد انتخابی با سیکل برنامه شستشو مطابقت نداشته باشد، چراغ نمایشگر شروع به چشمک زدن می نماید و برنامه اجرا نمی شود.
- ! چنانچه عملکرد انتخابی جدید با عملکرد انتخابی که از قبل انتخاب شده سازگار نباشد، در این حالت چراغ نمایشگر برنامه قدیمی چشمک می زند و فقط برنامه جدید اجرا می شود و در این حالت، چراغ نمایشگر برنامه دوم روشن می ماند.
- ! انتخاب عملکردها، روی حجم پیشنهادی البسه و یا مدت اجرای برنامه تاثیر خواهد گذاشت.

شروع برنامه

دکمه شروع / توقف START/PAUSE را فشار دهید. چراغ نمایشگر مربوطه به رنگ سبز روشن می ماند و درب دستگاه قفل می شود (علامت قفل درب DOOR LOCKED روشن می ماند). در طول مدت برنامه شستشو نام برنامه در حال اجرا روی صفحه نمایشگر نشان داده می شود. جهت تغییر تنظیمات برنامه در حال اجرا، می توانید با فشار دکمه START/PAUSE مرحله را متوقف سازید (که چراغ نمایشگر به رنگ نارنجی به آرامی چشمک می زند)؛ و سپس برنامه مورد نظر را انتخاب نمایید و مجدداً دکمه شروع/توقف START/PAUSE را فشار دهید. جهت باز کردن درب در حین اجرای برنامه، دکمه START/PAUSE را فشار دهید و چنانچه علامت قفل درب 0= خاموش شد، می توانید درب را باز نمایید. مجدداً دکمه شروع/توقف START/PAUSE را بفشارید تا مجدداً برنامه از جایی که قطع شده، اجرا شود.

پایان برنامه شستشو

این مرحله با نشان داده شدن جمله پایان دور شستشو END OF CYCLE روی صفحه نمایشگر نشان داده می شود؛ هنگامیکه علامت قفل درب 0= خاموش شد، می توانید درب را باز نمایید. حالا درب را باز نمایید، لباسها را بیرون آورده و دستگاه را خاموش نمایید. ! چنانچه می خواهید برنامه ای را که از قبل در حال اجرا می باشد را کنسل نمایید، دکمه 1= را فشار داده و نگهدارید. سیکل مورد نظر متوقف شده و دستگاه خاموش می شود.

نحوه اجرای اولین سیکل شستشو (مدل ۱۲۹ SDLE)

- ۱ - دستگاه را روشن نمایید. دکمه 1= را بفشارید: کلمه WELCOME روی صفحه نمایشگر نشان داده می شود و چراغ نمایشگر شروع/توقف به رنگ سبز به آرامی چشمک می زند.
- ۲ - لباسها را درون دستگاه بگذارید. درب دستگاه را باز نمایید، لباسها را درون آن بگذارید و توجه نمایید که بیش از حد مجاز ذکر شده در جدول صفحه بعد، لباس درون دستگاه نگذارید.
- ۳ - مواد شوینده را درون دستگاه بریزید. مواد شوینده را متناسب با آلودگی و جنس البسه به حد کافی درون محفظه شوینده بریزید.
- ۴ - درب دستگاه را ببندید.
- ۵ - برنامه شستشوی مورد نظر را انتخاب نمایید. جهت انتخاب برنامه مورد نظر، یکی از دکمه های انتخاب برنامه را فشار دهید. نام برنامه شستشوی مورد نظر روی نمایشگر نشان داده می شود. میزان دما و سرعت دور چرخشی برای هر برنامه تعریف و تنظیم شده است ولی با این حال قابل تنظیم نیز می باشند. مدت این برنامه روی نمایشگر نشان داده می شود.
- ۶ - تغییر تنظیمات دور شستشو. با استفاده از دکمه های زیر، تغییرات را انجام دهید:



تغییر درجه حرارت آب و سرعت خشک کن دورانی (۵) (۶)

دستگاه به طور اتوماتیک حداکثر میزان دما و دور چرخشی را برای برنامه شستشوی انتخابی، تنظیم می نماید؛ که بر این اساس این مقادیر را دیگر نمی توان افزایش داد. جهت کاهش میزان حرارت، می توانید دکمه (۵) را فشار دهید که آخرین حد آن با نشان دادن کلمه OFF (شستشوی با آب سرد) روی صفحه نمایشگر نشان داده می شود. همچنین جهت کاهش میزان سرعت دور چرخشی، می توانید دکمه (۶) را تا زمانیکه کاملاً این گزینه غیر فعال شود، فشار دهید که در این حالت کلمه OFF روی نمایشگر نشان داده می شود. چنانچه مجدداً این دکمه ها را بفشارید، مجدداً حداکثر میزان، تنظیم می شود.

تنظیم شروع با تاخیر (۷)

جهت تنظیم شروع با تاخیر، دکمه مربوطه را چندین بار بفشارید تا زمان تاخیری موردنظرتان نمایش داده شود. هنگامیکه به گزینه مورد نظر رسیدید، علامت (۷) روی صفحه نمایشگر، نشان داده می شود. جهت غیر فعال کردن این گزینه، دکمه را فشار دهید تا کلمه OFF روی صفحه نمایشگر نشان داده شود.

تنظیمات سیکل خشک کن (۸)

جهت تنظیم سیکل خشک کن مورد نظر دکمه DRYING را فشار دهید. دو گزینه امکان پذیر است
 A- بر اساس میزان رطوبت البسه بعد از اینکه خشک شده اند برنامه اتو: لباسهای کمی نمदार، که اتوکشی آنها آسان می باشد.
 آویزان کردن: لباسهای خشک شده و آماده آویزان کردن.
 لباسهای معمول: لباسهای کاملاً خشک، که برای انواع حوله ها توصیه می شود.
 B - بر اساس زمان: از ۴۰ دقیقه تا ۱۸۰ دقیقه
 برای غیر فعال کردن سیکل خشک کن دکمه مربوطه را فشار داده تا کلمه OFF روی نمایشگر ظاهر گردد.

چنانچه حجم البسه ای که قرار است شسته و خشک شوند بیشتر از حد استاندارد دستگاه می باشد، در ابتدا می بایست سیکل شستشو اجرا شود و بعد از اینکه پایان یافت البسه را بیرون آورده و تقسیم نموده و بخشی از آن را در داخل دیگ قرار دهید. در این مرحله مطابق دستورالعمل فقط خشک کن "Drying Only" عمل نمایند.

توجه: پس از اینکه برنامه خشک کن کامل شد، یک دور خنک کننده اجرا می شود.
 برنامه فقط خشک کن: با توجه به جنس پارچه لباس، ولوم سیکل شستشو را روی یکی از تنظیمات خشک کن (۸) - (۹) - (۱۰) بچرخانید و سپس مدت زمان خشک کن را توسط ولوم خشک کن انتخاب نمایید.

نوع بافت	مقدار البسه	حداکثر ظرفیت (کیلوگرم)	لباسهای کاملاً خشک	لباسهای آویزان کردنی	لباسهای اتوکشی
نخی	البسه در سایزهای مختلف پارچه های حوله ای	5	180	170	160
نایلونی	تی شرت، بلوز و جوراب و ...	3	180	170	160
پشمی	کشاف و پلیور و ...	1.5	150	140	130

تغییرات تنظیمات سیکل

- جهت فعال کردن این گزینه، دکمه را بفشارید، چراغ مربوط به این دکمه روشن خواهد شد.
 - جهت غیر فعال کردن این گزینه، مجدداً همین دکمه را بفشارید که چراغ نمایشگر مربوطه خاموش می شود.
- ! چنانچه عملکرد انتخابی با سیکل برنامه شستشو مطابقت نداشته باشد، چراغ نمایشگر شروع به چشمک زدن می نماید و برنامه اجرا نمی شود.
- ! چنانچه عملکرد انتخابی جدید با عملکرد انتخابی که از قبل انتخاب شده سازگار نباشد، در این حالت چراغ نمایشگر برنامه قدیمی چشمک می زند و فقط برنامه جدید اجرا می شود و در این حالت، چراغ نمایشگر برنامه دوم روشن می ماند.
- ! انتخاب عملکردها، روی حجم پیشنهادی البسه و یا مدت اجرای برنامه خواهد گذاشت.

شروع برنامه.

دکمه شروع /توقف START/PAUSE را فشار دهید. چراغ نمایشگر مربوطه به رنگ سبز روشن می ماند و درب دستگاه قفل می شود (علامت قفل درب DOOR LOCKED روشن می ماند). در طول مدت برنامه شستشو نام برنامه در حال اجرا روی صفحه نمایشگر نشان داده می شود. جهت تغییر تنظیمات برنامه در حال اجرا، می توانید با فشار دکمه START/PAUSE مرحله را متوقف سازید (که چراغ نمایشگر به رنگ نارنجی به آرامی چشمک می زند)؛ و سپس برنامه مورد نظر را انتخاب نمایید و مجدداً دکمه شروع/توقف START/PAUSE را فشار دهید.

جهت باز کردن درب در حین اجرای برنامه، دکمه START/PAUSE را فشار دهید و چنانچه علامت قفل درب روشن شد، می توانید درب را باز نمایید. مجدداً دکمه شروع/توقف START/PAUSE را بفشارید تا مجدداً برنامه از جایی که قطع شده، اجرا شود.

پایان برنامه شستشو.

این مرحله با نشان داده شدن جمله پایان دور شستشو END OF CYCLE روی صفحه نمایشگر نشان داده می شود؛ هنگامیکه علامت قفل درب روشن شد، می توانید درب را باز نمایید. حالا درب را باز نمایید، لباسها را بیرون آورده و دستگاه را خاموش نمایید.

! چنانچه می خواهید برنامه ای را که از قبل در حال اجرا می باشد را کنسل نمایید، دکمه START/PAUSE را فشار داده و نگهدارید. سیکل مورد نظر متوقف شده و دستگاه خاموش می شود.

جدول برنامه های شستشو (مدل ۱۲۹ SMLE)

مدت زمان سیکل	حداکثر ظرفیت	حداکثر ظرفیت	مواد شوینده				حداکثر سرعت (دور در دقیقه)	حداکثر دمای آب (سانتگراد)	معرفی برنامه های شستشو	نوع برنامه های شستشو
			نرم کننده	شستشو	سفید کننده	شستشوی اولیه				
سیکلهای شستشوی روزانه										
	3	7	*	*	*	*	1200	90 °	نخی (1-2) البسه سفید بسیار کثیف	
	3	7	*	*	*	*	1200	60 °	نخی : البسه سفید بسیار کثیف و رنگهای مقاوم	
	3	7	*	*	*	*	1200	40 °	نخی(3) البسه سفید بسیار کثیف و رنگهای لطیف	
	1.5	3	*	*	*	*	800	60 °	نایلونی (اولین فشار دکمه)البسه بسیار کثیف با رنگهای مقاوم	
	1.5	3	*	*	*	*	800	40 °	نایلونی(دومین فشار دکمه)البسه کمی کثیف با رنگهای مقاوم	
	-	3	*	*	-	-	800	30 °	شستشوی 30 دقیقه : جهت شستن سریع لباسهای کمی کثیف (جهت لباسهای پشمی ، ابریشمی و لباسهایی که باید با دست شسته شوند نمی باشد)	
	-	1.5	*	*	-	-	800	30 °	شستشوی 15 دقیقه : جهت شستن سریع لباسهای کمی کثیف (جهت لباسهای پشمی ، ابریشمی و لباسهایی که باید با دست شسته شوند نمی باشد)	
سیکلهای شستشوی ویژه / حافظه										
	1	2	*	*	*	-	800	40 °	شستشوی البسه کودکانالبسه بسیار کثیف با رنگهای لطیف	
	شستشوی دلخواه: جهت اجرای هر برنامه ای که در حافظه دستگاه ذخیره شده است.									
	1	1	*	*	-	-	0	30 °	ابریشمی/پرده : البسه ابریشمی،ویسکوز و کتان	
	1	1.5	*	*	-	-	800	40 °	پشمی : البسه پشمی و ترمه و ...	
سیکلهای شستشوی جزئی										
	-	7	-	-	-	-	1200	-	دور چرخشی سریع (اولین فشار دکمه)	
	-	3	-	-	-	-	800	-	دور چرخشی آهسته (دومین فشار دکمه)	
	3	7	*	-	*	-	1200	-	شستشوی البسه نخی(اولین فشار دکمه)	
	-	7	-	-	-	-	0	-	تخلیه آب	

طول مدت زمان هر سیکل بر روی صفحه نمایشگر قابل بررسی است

جدول برنامه های شستشو (مدل ۱۲۹ SDLE)

مدت زمان سیکل	حداکثر ظرفیت	حداکثر ظرفیت	مواد شوینده			خشک کن	حداکثر سرعت (دور در دقیقه)	حداکثر دمای آب (سانتگراد)	معرفی برنامه های شستشو	نوع سیکل	
			سفید کننده	شستشو	ترم کننده						حداقل ظرفیت
سیکلهای شستشوی روزانه											
	3	7	*	*	*	*	1200	90 °	نخی (اولین فشار دکمه) البسه سفید بسیار کثیف	👕	
	3	7	*	*	*	*	1200	60 °	نخی (دومین فشار دکمه): البسه سفید بسیار کثیف و رنگهای مقاوم	👕	
	3	7	*	*	*	*	1200	40 °	نخی (سومین فشار دکمه) البسه سفید بسیار کثیف و رنگهای لطیف	👕	
	1.5	3	*	*	*	*	800	60 °	نایلونی (اولین فشار دکمه) البسه بسیار کثیف با رنگهای مقاوم	👖	
	1.5	3	*	*	*	*	800	40 °	نایلونی (دومین فشار دکمه) البسه کمی کثیف با رنگهای مقاوم	👖	
	-	3	*	*	-	*	800	30 °	شستشوی 30 دقیقه: جهت شستن سریع لباسهای کمی کثیف (جهت لباسهای پشمی، ابریشمی و لباسهایی که باید با دست شسته شوند نمی باشد)	👕	
	-	1.5	*	*	-	*	800	30 °	شستشوی 15 دقیقه: جهت شستن سریع لباسهای کمی کثیف (جهت لباسهای پشمی، ابریشمی و لباسهایی که باید با دست شسته شوند نمی باشد)	👕	
	شستشوی دلخواه: جهت اجرای هر برنامه ای که در حافظه دستگاه ذخیره شده است.										
	1	1	*	*	-	-	0	30 °	ابریشمی/ پرده: البسه ابریشمی، ویسکوز و کتان	M	
	1	1.5	*	*	*	*	800	40 °	پشمی: البسه پشمی و ترمه و ...	👕	
برنامه های خشک کن											
	-	5	-	-	-	*	-	-	خشک کن البسه نخی (اولین فشار دکمه)	👕	
	-	3	-	-	-	*	-	-	خشک کن البسه نایلونی (دومین فشار دکمه)	👖	
	-	1.5	-	-	-	*	-	-	خشک کن البسه پشمی (سومین فشار دکمه)	👕	
سیکلهای شستشوی جزئی											
	-	7	-	-	-	*	1200	-	دور چرخشی	🌀	
	3	7	*	-	*	*	1200	-	شستشو (اولین فشار دکمه)	👕	
	-	7	-	-	-	-	0	-	تخلیه آب (دومین فشار دکمه)	👕	

طول مدت زمان هر سیکل بر روی صفحه نمایشگر قابل بررسی است

اطلاعات مندرج در این جدول صرفاً جهت راهنمایی می باشد.

جهت کلیه موسسات سنجش گر:

۱. برنامه شستشو را مطابق با 2010/1061 آزمایش نمایید: برنامه شستشو ۹۰C با دمای ۶۰C و ۴۰C

(به وسیله فشردن دکمه دما)

۲. سیکل طولانی شستشو البسه نخی: برنامه شستشو ۹۰C با دمای ۴۰C (به وسیله فشردن دکمه دما)







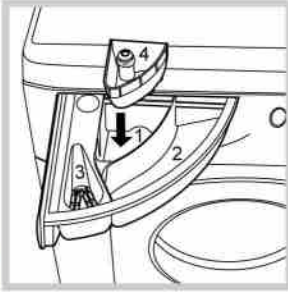





۳. سیکل کوتاه شستشو برای البسه نخی ۴۰C



ضد لک (شستشوی ویژه)













این برنامه بسیار مناسب جهت از بین بردن لکه های مقاوم می باشد. این برنامه را می توانید یا به همراه مایع سفید کننده و با بدون آن استفاده نمایید. ولی اگر می خواهید از مایع سفید کننده استفاده نمایید، باید محفظه اضافی شماره ۴ را در محفظه ۱ قرار دهید. در هنگام ریختن مایع سفید کننده مراقب باشید که از حد مشخص شده (Max) تجاوز نکند. چنانچه فقط قصد اجرای برنامه سفید کننده را دارید، مایع سفید کننده را در محفظه ۴ بریزید و برنامه آبکشی را انتخاب کرده و برنامه شستشو ویژه "stain removal" را انتخاب نمایید.

! توجه داشته باشید که از محفظه ۴ نمی توانید جهت برنامه شستشوی اولیه استفاده نمایید.
! توجه: این برنامه با برنامه های , , , , , , , , , , , , , (F << SDLE 129) و تخلیه آب (دور چرخشی >> SDLE 129) قابل اجرا نیست.

شستشوی اولیه

پس از فعال کردن این گزینه، برنامه شستشوی اولیه اجرا می شود. که مناسب جهت از بین بردن لکه های مقاوم می باشد.
توجه: مواد شوینده را در بخش مربوطه بریزید.
! این برنامه با برنامه های شکل های , , , , , , , , , , , , , , , قابل اجرا نیست.

آبکشی ویژه

این برنامه با حجم زیاد آبی که در حین شستشو استفاده می کند، مواد شوینده را به کلی شسته و بهترین نتیجه شستشو را کسب می نماید که به دلیل این ویژگی، این برنامه بسیار مناسب جهت پوستهای حساس می باشد.
! این برنامه با برنامه های , , , , , , , , , , و تخلیه آب قابل اجرا نمی باشد.

اتوکشی آسان

با انتخاب این عملکرد، نوع شستشو و اجرای خشک کن دورانی تغییر خواهد کرد که باعث به حداقل رساندن مقدار چروک البسه می شود. بدین ترتیب که مخزن دستگاه در پایان اجرای برنامه شستشوی انتخاب شده با سرعتی کمتر از سرعت خشک کن دورانی می چرخد، در این زمان چراغهای نمایشگر اتوکشی آسان روشن می شود، چراغ نمایشگر شروع/توقف START/PAUSE به رنگ نارنجی چشمک می زند و کلمه END OF CYCLE (پایان دور شستشو) روی نمایشگر نشان داده می شود. جهت پایان سیکل شستشو، دکمه شروع/توقف یا دکمه اتوکشی آسان را جهت اتمام برنامه شستشو فشار دهید.

جهت سیکل البسه ابریشمی/پرده دستگاه برنامه را در وضعیتی که هنوز در حالت مرطوب (خیس) است به پایان می رساند ؛ چراغهای START/PAUSE و EASY IRON به رنگ نارنجی چشمک خواهند زد و کلمه " STOP WITH WATER " روی صفحه نمایشگر چشمک خواهد زد . جهت تخلیه آب دکمه های START/PAUSE یا EASY IRON را بفشارید .

! توجه: این برنامه با برنامه های , , , , , , , , , , , , , , و تخلیه آب قابل اجرا نیست.



شستشوی نیمه بار

این برنامه در زمانیکه مقدار البسه نصف یا کمتر از نصف مقدار ماکزیمم ظرفیت پیشنهادی می باشد مناسب می باشد. (جدول برنامه های شستشو را ببینید)
توجه: این برنامه قابل اجرا با برنامه های ⑤, ⑥ و دور چرخشی نمی باشد.

مواد شوینده و البسه

محفظه مواد شوینده

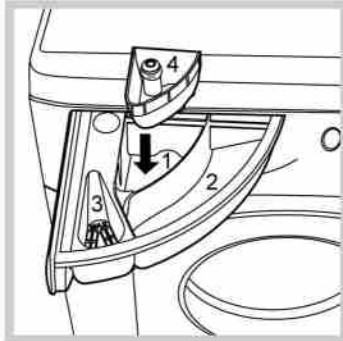

کسب نتیجه خوب در شستشو به میزان صحیح مواد شوینده نیز بستگی دارد. استفاده بیش از حد از مواد شوینده نه تنها باعث بهتر شسته شدن البسه نمی شود، بلکه حتی ممکن است در دستگاه شما رسوب کرده و آلودگی زیست محیطی نیز ایجاد نماید.

جهت شستشوی لباسهای نخی در مرحله شستشوی اولیه و نیز شستشو در دمای بالای ۶۰ درجه از پودر شوینده استفاده نمایید. از دستورالعملهای روی بسته بندی مواد شوینده استفاده نمایید. از مایع مخصوص شستشوی دست استفاده نکنید چون بیش از حد کف تولید می کند.

کشوی محفظه شوینده را باز کرده مواد شوینده و هر گونه افزودنی مدنظرتان را مطابق موارد زیر، داخل آن بریزید.

قسمت شماره ۱: مواد شوینده مخصوص شستشوی اولیه (پودر):

قبل از ریختن مواد شوینده، چک کنید که محفظه شماره ۴ را برداشته باشید.

قسمت شماره ۲: مواد شوینده برای برنامه شستشوی اصلی (پودر یا مایع):

مایع شوینده بایستی بلافاصله قبل از آغاز سیکل شستشو درون محفظه مربوطه ریخته شود.

قسمت شماره ۳: مواد افزودنی مانند نرم کننده و غیره: نرم کننده را به حد کافی بریزید تا از شبکه داخل محفظه سر ریز نشود.

قسمت شماره ۴: سفید کننده

آماده کردن البسه

• البسه را به شرح زیر دسته بندی نمایید:

- نوع پارچه با استفاده از علامت روی برچسب لباس.
- رنگ لباس: لباسهای رنگی را از لباسهای سفید جدا نمایید.
- جیبهای البسه را خالی و دکمه های آنها را چک نمایید.
- حجم لباسها نمی بایست از مقادیر ذکر شده در جدول زیر تجاوز نماید، این مقادیر مربوط به وزن لباسها در حالت خشک می باشند:

پارچه های بادوام: حداکثر ۷ کیلو

پارچه های نایلونی: حداکثر ۳ کیلو

پارچه های حساس و لطیف: حداکثر ۲ کیلو

پارچه های پشمی: حداکثر ۱.۵ کیلو

پارچه های ابریشمی: حداکثر ۱ کیلو





وزن البسه شما چقدر است؟

- ۱ ملحفه: ۴۰۰ تا ۵۰۰ گرم
- ۱ روبالشی: ۱۵۰ تا ۲۰۰ گرم
- ۱ رومیزی: ۴۰۰ تا ۵۰۰ گرم
- ۱ حوله حمام: ۹۰۰ تا ۱۲۰۰ گرم
- ۱ حوله: ۱۵۰ تا ۲۵۰ گرم

سیکلهای ویژه شستشو

شستشوی ۳۰ دقیقه ای

این برنامه مناسب جهت شستشوی لباسهای کمی کثیف می باشد. طول زمان ۳۰ دقیقه این برنامه به صرفه جویی در زمان و انرژی کمک می کند. با انتخاب این سیکل (در ۳۰°C) امکان شستشوی با انواع شوینده ها (به غیر از البسه پشمی و ابریشمی) با ماکزیمم ظرفیت ۳ کیلو گرم وجود دارد.

شستشوی ۱۵ دقیقه ای

این برنامه مناسب جهت شستشوی لباسهای کمی کثیف می باشد. طول زمان ۱۵ دقیقه این برنامه به صرفه جویی در زمان و انرژی کمک می کند. با انتخاب این سیکل امکان شستشوی با انواع شوینده ها (به غیر از البسه پشمی و ابریشمی) با ماکزیمم ظرفیت ۱/۵ کیلو گرم وجود دارد.

سیکل البسه کودک (مدل ۱۲۹ SMLE)

این برنامه مناسب جهت از بین بردن انواع لکه هایی است که توسط کودکان بر روی البسه شان ایجاد می گردد، که تضمین کننده شستشوی کامل در عین مراقبت از پوست حساس کودکان در مقابل آلرژیها می باشد. این سیکل جهت کاهش مقادیر باکتری به وسیله استفاده از مقدار زیادی آب و تاثیر مثبت مواد ضد عفونی کننده خاص افزوده شده به مواد شوینده می باشد. در پایان سیکل شستشو، جهت جلوگیری از چروک شدن البسه، دستگاه دیگ را به آرامی می چرخاند. جهت پایان سیکل شستشو دکمه START/PAUSE را بفشارید.

شستشوی البسه ابریشمی

این برنامه شستشوی ویژه ① برای شستشوی البسه ابریشمی مناسب می باشد. توصیه می شود از مواد شوینده مناسب البسه لطیف استفاده گردد.

شستشوی پرده

پرده ها را جمع کرده و درون یک روبالشی یا کیسه توری بگذارید. از سیکل شستشوی استفاده نمایید.

شستشوی البسه پشمی

این لباسشویی توسط کمپانی WoolMark آزمایش و تایید شده است. بدین معنی که هر نوع البسه پشمی حتی لباسهایی که علامت شستشوی با دست (با دست) نیز دارند را می توان در این دستگاه، بشویید. با استفاده از این برنامه ⑤، با خیال راحت البسه پشم خودتان را به دستگاه سپرده (ماکزیمم ۱/۵ کیلو گرم) و مطمئن باشید که حفظ کیفیت آن تضمین شده است.

سیستم متعادل سازی البسه در دستگاه

به منظور جلوگیری از ارتعاشات بیش از حد و توزیع یکنواخت بار، مخزن ماشین لباسشویی قبل از اجرای خشک کن دورانی با سرعتی که کمی بیشتر از سرعت چرخش در زمان شستشو می باشد به طور پیوسته می چرخد. اگر بعد از چند بار انجام این کار، لباسها به طور مناسب در دستگاه توزیع نشود، دستگاه با سرعت کمتری خواهد چرخید و چنانچه بیش از حد نامتعادل باشد، دستگاه به جای چرخش دورانی به روند متعادل سازی می پردازد. جهت متعادل شدن البسه درون دستگاه، توصیه می شود که لباسهای کوچک و بزرگ را با هم در دستگاه قرار دهید.

نکات و موارد ایمنی

! این ماشین لباسشویی بر اساس استانداردهای بین المللی ایمنی، طراحی و ساخته شده است. اطلاعات زیر به منظور حفظ ایمنی شما ارائه شده و می بایست با دقت مطالعه گردد.

ایمنی کلی

- این دستگاه فقط برای مصارف خانگی طراحی شده است.
- این دستگاه فقط باید توسط افراد بزرگسال و بر اساس دستورالعملهای این دفترچه راهنما مورد استفاده قرار گیرد.
- هرگز با پای برهنه یا دست خیس به دستگاه دست نزنید.
- در هنگام جدا کردن دوشاخه دستگاه از پریز برق، به هیچ وجه سیم را نکشید، دوشاخه را گرفته و از پریز بیرون بکشید.
- هنگامی که دستگاه روشن و مشغول به کار می باشد، محفظه مواد شوینده را باز نکنید.
- از دست زدن به آب تخلیه شده خودداری نمایید زیرا ممکن است بسیار داغ باشد.
- هرگز درب دستگاه را با زور باز نکنید، این کار باعث خراب شدن مکانیزم قفل های ایمنی آن که برای جلوگیری از باز شدن اتفاقی درب دستگاه طراحی شده اند، می شود.
- اگر ماشین لباسشویی به خوبی کار نمی کند، تحت هیچ شرایطی جهت تعمیر به بخشهای داخلی آن دست نزنید.
- هنگامی که دستگاه در حال کار می باشد، کودکان را از آن دور نگهدارید.
- درب ماشین لباسشویی در حین کار بسیار داغ می باشد.
- اگر می خواهید ماشین لباسشویی را جابجا نمایید، توسط دو یا سه نفر و با دقت این کار را انجام دهید. هرگز سعی نکنید این کار را به تنهایی انجام دهید زیرا دستگاه بسیار سنگین می باشد.
- قبل از قرار دادن لباس درون ماشین لباسشویی، بررسی نمایید که مخزن شستشو خالی باشد.
- در طول مدت برنامه خشک کن، درب دستگاه بسیار داغ می باشد.
- به هیچ وجه البسه ای که با مواد آتش زا (مثل تریکلورتلن) قبلا شسته شده اند را در دستگاه خشک کن، خشک نکنید.
- به هیچ وجه از دستگاه جهت خشک کردن اسفنج ابری یا پلاستیکی یا مشابه آن استفاده نکنید.
- اطمینان حاصل کنید که شیر آب در طول مدت خشک کن، باز می باشد.

دفع زائدات

- به هنگام دور ریختن مواد بسته بندی، از قوانین محلی پیروی نمایید تا بتوان مواد بسته بندی را دوباره بازیافت کرد.
- مصوبه شماره EC 2002/96 درباره لوازم برقی و الکترونیکی، بیان می دارد که وسایل برقی کهنه خانگی نباید با زباله های عادی تفکیک نشده شهری دور انداخته شوند. این وسایل قدیمی می بایست جداگانه جمع آوری شود تا بازیافت بهینه صورت گیرد و اثر منفی بر سلامتی انسانها و محیط زیست

نداشته باشد و علامت "سطل زباله چرخ دار" روی محصولات یادآور مسئولیت شماست، که لوازم برقی باید جداگانه جمع آوری شوند.
جهت دریافت هر گونه اطلاعات در این زمینه با مقامات مسئول بازیافت در منطقه سکونت خود تماس بگیرید.

باز کردن درب دستگاه به صورت دستی

در مواقعی که قصد باز کردن درب دستگاه را دارید و به علت قطع شدن برق این امکان وجود نداشت، جهت بیرون آوردن لباسها به شرح زیر عمل نمایید:

۱. دوشاخه دستگاه را از پریز برق بیرون بکشید.
۲. قبل از باز کردن درب، اطمینان حاصل نمایید که میزان آب درون دیگ از لبه درب دستگاه پایین تر است و اگر چنین نبود، از شیلنگ تخلیه دستگاه جهت تخلیه آب درون دستگاه به درون یک ظرف دیگر استفاده نمایید تا آب درون دستگاه تخلیه شود.
۳. همانطور که در شکل نشان داده شده، زبانه پلاستیکی را به سمت بیرون بکشید و درب را همزمان باز نمایید.



نگهداری و مراقبت از دستگاه

قطع کردن جریان برق و آب دستگاه

- بعد از هر بار استفاده از دستگاه شیر آب را ببندید. این کار از فرسوده شدن سیستم آب داخل ماشین لباسشویی و نشتی آب جلوگیری می کند.
- همیشه در هنگام تمیز کردن یا تعمیر دستگاه، دوشاخه آن را از برق بیرون بکشید.

تمیز کردن لباسشویی/خشک کن

بخشهای بیرونی و قطعات پلاستیکی دستگاه را می توانید با یک دستمال نرم مرطوب با آب ولرم و صابون تمیز نمایید. از حلال ها و مواد ساینده استفاده نکنید.

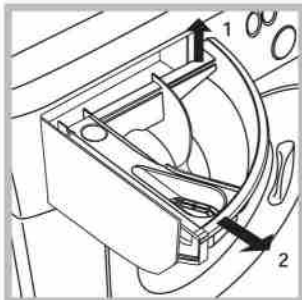

تمیز کردن محفظه مواد شوینده

محفظه را به سمت بالا برده و به بیرون بکشید. (تصویر را ملاحظه نمایید)
زیر شیر آب آنرا بشویید. این کار بایستی هر چند وقت یکبار انجام شود.

مراقبت از درب و دیگ دستگاه

- همیشه درب دستگاه را نیمه باز بگذارید تا از تولید بوی ناخوشانید در دستگاه جلوگیری گردد.

تمیز کردن پمپ تخلیه

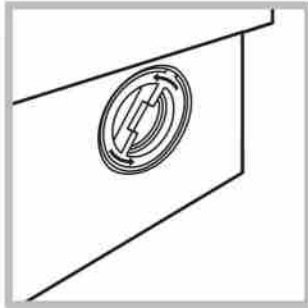

ماشین لباسشویی مجهز به یک پمپ تخلیه می باشد که به طور خودکار تمیز شده و نیازی به تمیز کردن دستی ندارد. اما گاهی اوقات اجسام کوچک (سکه، دکمه و...) ممکن است درون محفظه ورودی (فیلتر) محافظت کننده از پمپ که در بخش زیر دستگاه قرار دارد بیفتند.

! اطمینان حاصل نمایید که برنامه در حال اجرا به پایان رسیده و سپس دستگاه را از برق بیرون بکشید.

جهت دسترسی به محفظه ورودی (فیلتر):

۱. درپوش را در جهت خلاف عقربه های ساعت بچرخانید (با توجه به تصویر): کمی آب ممکن است بیرون بریزد که کاملاً طبیعی است.

۲. داخل آنرا تمیز نمایید

۳. درپوش را سرجایش قرار دهید.

چک کردن شیلنگ ورودی آب

شیلنگ ورودی آب را حداقل سالی یکبار بررسی نمایید. چنانچه هرگونه شکاف یا ترکی در آن وجود داشت، می بایست آن را فوراً تعویض نمایید. زیرا در حین اجرای برنامه های شستشو، فشار آب خیلی زیاد است و یک شیلنگ ترک خورده ممکن است به آسانی پاره شود. ! هرگز از شیلنگ مستعمل استفاده نکنید.

رفع اشکال

چنانچه لباسشویی شما بدرستی کار نمی کرد، قبل از تماس با تکنسین، لطفا موارد زیر را بررسی نمایید شاید خودتان بتوانید مشکل را حل نمایید:

مشکل	راه حل پیشنهادی
دستگاه روشن نمی شود.	<ul style="list-style-type: none"> دوشاخه برق در پریز نمی باشد یا دوشاخه مشکل دارد. شاید مشکل در جریان برق باشد
سیکل شستشو شروع نمی شود	<ul style="list-style-type: none"> درب دستگاه به خوبی بسته نشده است دکمه روشن/خاموش ON/OFF را فشار نداده اید دکمه شروع/توقف START/PAUSE را فشار نداده اید شیر آب باز نیست. برنامه شروع با تاخیر تنظیم شده است
آب جهت شستشو وارد دستگاه نمی شود (کلمه NO WATER, CHECK SUPPLY روی تمایشگر نشان داده می شود) یا چراغ نمایشگر اولین دور شستشو به سرعت چشمک می زند.	<ul style="list-style-type: none"> شیلنگ ورودی آب به شیر وصل نیست شیلنگ تا و یا مسدود شده است شیر آب باز نیست. آب قطع است فشار آب خیلی کم است دکمه شروع/توقف START/PAUSE فشار داده نشده است.
دستگاه به طور پیوسته آبگیری و آب را تخلیه نمی کند	<ul style="list-style-type: none"> شیلنگ تخلیه در ارتفاعی بین 65 و 100 سانتیمتری سطح زمین نصب نشده است. سر آزاد شیلنگ تخلیه درون آب تخلیه شده قرار گرفته است لوله کشی فاضلاب دارای لوله هواکش نیست. اگر مشکل بعد از اینکه بررسی های فوق را انجام دادید، برطرف نشد، شیر آب را ببندید، دستگاه را خاموش کرده و جهت کسب اطلاعات با خدمات طلایی نیکان تماس بگیرید. اگر واحد مسکونی شما در طبقات بالا قرار دارد، ممکن است مشکلاتی برای تخلیه آب وجود داشته باشد که باعث شوند ماشین لباسشویی دانما آبگیری و تخلیه نماید. برای حل مشکل باید با فروشگاه‌هایی که در زمینه تاسیسات ساختمان فعالیت می کند تماس بگیرید.
دستگاه آبکشی نمی کند و یا نمی چرخد	<ul style="list-style-type: none"> برنامه شستشوی انتخاب شده شامل آبکشی نیست، بعضی از برنامه ها نیازمند تنظیم دستی دوره آبکشی و خشک کن می باشند. گزینه اتوکشی آسان در حال اجراست، جهت پایان یافتن برنامه شستشو، دکمه شروع/توقف را بفشارید. شیلنگ تخلیه مسدود شده است. لوله فاضلاب مسدود شده است.

مشکل	راه حل پیشنهادی
دستگاه در طول مرحله خشک کن دورانی لرزش زیادی دارد.	<ul style="list-style-type: none"> • پیچهای نگهدارنده مخزن شستشوی دستگاه به نحو مناسبی در طول مرحله نصب، باز نشده است. • ماشین لباسشویی تراز نیست • ماشین لباسشویی با کابینت یا دیوار در تماس است.
دستگاه لباسشویی نشت آب دارد	<ul style="list-style-type: none"> • شیلنگ ورودی آب به درستی نصب نشده است. • محفظه مواد شوینده مسدود شده است. • شیلنگ تخلیه آب به درستی نصب نشده است.
دستگاه قفل شده است و نمایشگر چشمک می زند و کد خطای مانند F-01, F-... و غیره را نشان می دهد.	<ul style="list-style-type: none"> • دستگاه را خاموش کرده و از برق بیرون بکشید و به مدت 1 دقیقه صبر کنید و سپس دستگاه را روشن نمایید. • چنانچه همچنان مشکل وجود داشت با خدمات طلایی نیکان تماس بگیرید.
در زمان اجرای برنامه شستشو بیش از حد کف تولید می شود.	<ul style="list-style-type: none"> • مواد شوینده ای که استفاده شده مناسب ماشین لباسشویی نیست (می بایست روی آن نوشته شده باشد "مخصوص ماشین لباسشویی" یا مخصوص شستشوی با دست و لباسشویی")

خدمات پس از فروش

قبل از تماس با خدمات پس از فروش:

- بررسی نمایید که آیا خودتان قادر به رفع مشکل خواهید بود.
- برنامه شستشو را دوباره شروع نمایید شاید مشکل حل شده باشد.
- اگر موفق به حل مشکل نشدید با مرکز خدمات طلایی نیکان با شماره تماس ۸۸۵۰۰۰۰۰ حاصل فرمایید

قبل از تماس با سرویس خدمات، اطلاعات زیر را در دست داشته باشید:

- نوع مشکل
 - مدل دستگاه (Mod)
 - شماره سریال دستگاه (S/N)
- این اطلاعات را روی برگه مشخصات فنی دستگاه می توانید بیابید. همچنین در قسمت جلوی دستگاه پس از باز کردن درب می توانید ملاحظه نمایید.