

XPERIAL

دفترچه راهنمای ماشین ظرفشویی اکسپریال

XPD132 /XPD132S

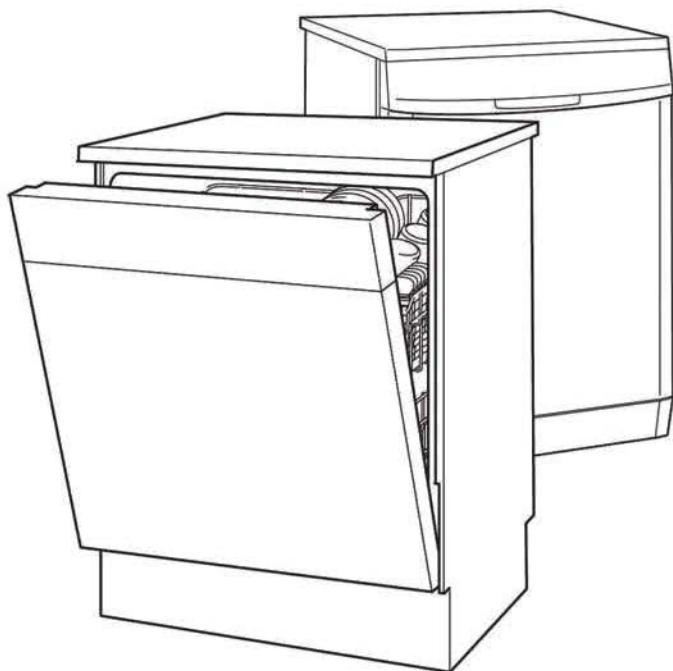

فهرست

دستورالعمل های مربوط به ایمنی
هشدارهای مهم
نصب ماشین ظرفشویی
دستگاه های مبله
دستگاه های توکار
عایق بندی عایق صوتی
نصب توکار (مستقر در زیر صفحه اجاق)
تراز کردن دستگاه به وسیله تنظیم ارتفاع پایه
نصب زبانه صدا
وصل کردن جریان آب به دستگاه
وصل کردن شیلنگ خروجی آب از دستگاه
اتصال جریان برق



نکته مهم:

لطفا دستورالعمل های این دفترچه را به دقت بخوانید تا کاملا مطابق با آن دستگاه نصب و راه اندازی گردد.



نکته مهم: این دفترچه راهنما چندین مدل را دربرمی گیرد. به همین دلیل ممکن است بین توضیحات موجود در این دفترچه و دستگاه شما تفاوت های ناچیزی وجود داشته باشد.



دستورالعمل های مربوط به ایمنی

هشدارهای مهم

! نکته مهم: بعد از خارج کردن دستگاه خود از بسته بندی، لطفا اطمینان حاصل کنید که دستگاه شما در طول حمل و نقل و جابجایی آسیب ندیده باشد. هرگز دستگاه صدمه دیده را به برق وصل نکنید. در صورت صدمه دیده بودن دستگاهتان، لطفا با نمایندگی مربوطه تماس حاصل کنید.

⚡ خطر:

اگر دستگاه شما به طور ناصحیح کار می کند، آنرا خاموش و از برق بکشید. شیر آب را ببندید و جهت رفع مشکل با خدمات طلایی نیکان تماس بگیرید.

! نکته مهم: تمام امور برقی و لوله کشی محل نصب دستگاه جهت نصب و راه اندازی باید توسط یک فرد مجرب انجام شود. بعد از نصب، از قرار نگرفتن دستگاه بروی سیم برق، شیلنگ ورودی و یا شیلنگ خروجی آب اطمینان حاصل کنید.

در طول کل فرایند نصب، به هیچ وجه دستگاه را به برق وصل نکنید. از کارکرد درست سامانه اتصال زمینی دستگاه (ارت) اطمینان حاصل کنید. مشخصات مندرج بر روی پلاک دستگاه باید با برق مصرفی منزل شما مطابقت داشته باشند.

! نکته مهم:

به دلایل ایمنی، از بازگذاشتن درب ماشین ظرفشویی، پس از استفاده از آن خودداری نمایید. اگر دستگاه شما بروی سطح دارای کفپوش نصب شده است، از وجود فضای کافی در زیر دستگاه اطمینان حاصل کنید تا هوا در زیر دستگاه براحتی جریان داشته باشد.

نصب ماشین ظرفشویی

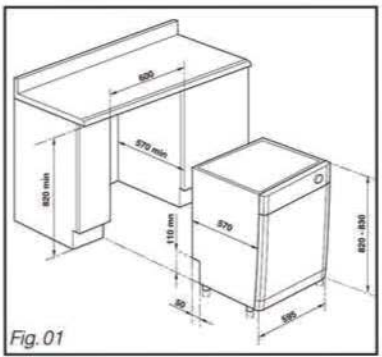

Fig. 01

مدلهای میله: شما می توانید از سطح بالای ماشین ظرفشویی به شکل کاربردی استفاده نمایید.

نکته مهم: از قراردادن دستگاه خود در نزدیکی منابع حرارتی خودداری کنید. در صورت عدم رعایت این موضوع، دستگاه شما ممکن است که آسیب ببیند.
مدل های توکار: ابعاد جهت نصب

با جدا کردن سقف، و پیروی از ابعاد مشخص شده در تصویر Fig ۰۱ می توانید این محصول را به شکل توکار در آورید.

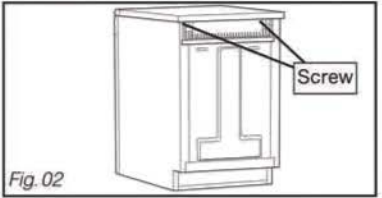

Fig. 02

نصب حالت توکار

با توجه به تصویر Fig ۰۲ دو پیچ زیر لبه پشت سقف دستگاه را باز نمایید.

با جدا کردن سقف از قسمت عقب و فشار دادن آن به اندازه چند سانتیمتر، مطابق با تصویر Fig ۰۳ این بخش جدا می گردد.

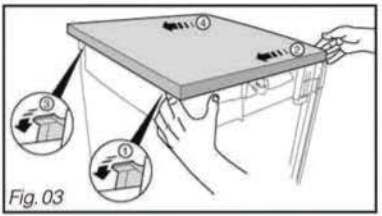

Fig. 03

سپس سقف دستگاه را بلند نمایید تا آزاد شود.

ماشین ظرفشویی را وارد قسمت مورد نظر خود نمایید. تنظیمات ارتفاع پایه ها را براساس مطلب مندرج در دفترچه راهنما انجام دهید.

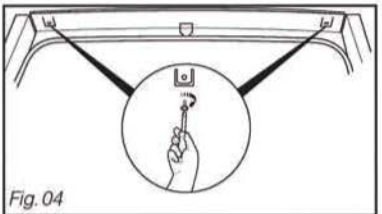
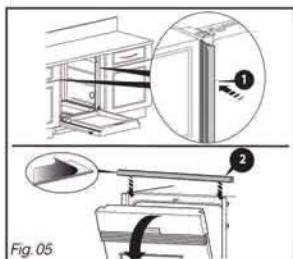

Fig. 04

مطابق با تصویر Fig ۰۴ دستگاه خود را بوسیله دوپیچ تعبیه شده در جلوی لبه پلاستیکی دستگاه به سطح کابینت آشپزخانه اتصال دهید.

اگر سطح کابینت شما از جنس سنگ و یا موارد مشابه می باشد، شما میتوانید دستگاه خود را با کمک دو تکیه گاه (می توانید از نمایندگی فروش تهیه نمایید) ثابت کنید.

نصب ماشین ظرفشویی (عایق بندی ضد صدا)



برحسب نوع مدل مورد استفاده، از عایق های ضد صدا جهت هرچه بهتر شدن این ویژگی استفاده نمایید. (on Fig. 05) ① ② در صورت زیاد بودن مقدار فاصله میانی، شما می توانید از چسب برای لایه شماره ① استفاده نمایید.

نصب توکار (مستقر در زیر صفحه اجاق)



در صورت وجود صفحه اجاق در بالای ماشین ظرفشویی شما، می بایست از عایق حرارتی در بخش فوقانی دستگاه استفاده نمایید. شما می توانید پنل عایق حرارتی را از نمایندگی مجاز تهیه نمایید. حتما باید بین لوله گاز و ماشین ظرفشویی شما فضای کافی وجود داشته باشد.

ترازبندی از طریق تنظیم ارتفاع پایه

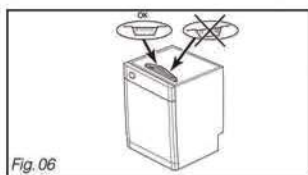

ابتدا از لوله کشی و جایگیری صحیح دستگاه خود اطمینان حاصل کنید. سپس بوسیله پیچ گوشتی ارتفاع پایه های دستگاه را طوری تنظیم نمایید که درب ماشین ظرفشویی به خوبی باز و بسته شود.

نصب قطعه عایق صوتی

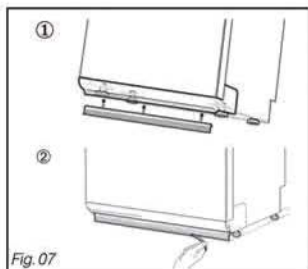

جهت عایق بندی در مقابل صدا، از قطعه ارائه شده همراه با دستگاه استفاده نمایید (این گزینه در برخی مدلها موجود می باشد). شکل ۱۷) مقداری دستگاه را به سمت عقب کج کنید تا بتوانید این قطعه را به پایه دستگاه در سه نقطه (وسط، دو سر انتهایی) وصل نمایید.

شکل ۱۸) اندازه آن را با بریدن دوسر آن بوسیله قیچی تنظیم نمایید. مطابق تصویر Fig ۰۷، این قطعه باید با درب در تماس باشد.

وصل کردن جریان آب به دستگاه.....

شما می توانید جریان آب سرد و یا آب گرم (حداکثر تا ۶۰ درجه سانتیگراد) را به دستگاه وصل نمایید.

قبل از استفاده از آب گرم، از داشتن شیلنگ خاص برای این کار اطمینان حاصل کنید. این نوع شیلنگ دارای علامت قرمز رنگ است. البته، پیشنهاد ما این است که از آب سرد استفاده نمایید. همراه با دستگاه شما شیلنگی به طول ۱/۵ متر نیز ارائه شده است.

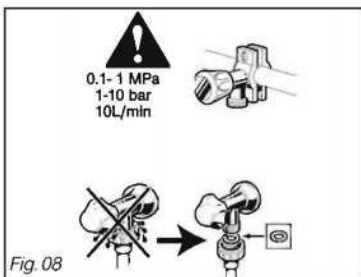

Fig. 08

شیلنگ را به شیر آب دندانه دار ۳/۴ اینچ وصل نمایید. از سقف فشار آب تعیین شده در زیر تجاوز ننمایید:

میزان جریان: ۱۰ لیتر در دقیقه

فشار: ۱ تا ۱۰ بار (۱/۱ تا ۱ مگا پاسکال)

اگر فشار آب زیاد است از یک رگلاتور در مسیر آن استفاده نمایید. اداره آب و فاضلاب محل زندگی شما، اطلاعات مربوط به فشار آب را به شما خواهد داد.

در صورت استفاده از شیر آب خودکار، از صحیح بودن میزان فشار آب اطمینان حاصل کنید.

از آب بندی و بسته شدن صحیح شیلنگ اطمینان حاصل کنید. (تصویر ۰۸ Fig.) برای وصل کردن جریان آب، از شیلنگ های دست دوم استفاده نکنید.

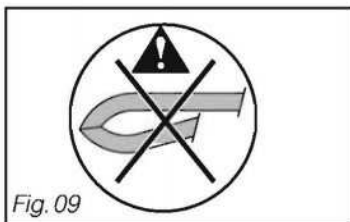

Fig. 09

از بوجود آمدن هر گونه گرفتگی و انقباض شیلنگ که موجب عدم جریان یافتن آب و یا کندی آن شود جلوگیری نمایید (در موارد توکار، بیشتر به این موضوع دقت کنید). در صورت اتصال دستگاه به لوله های دست دوم و یا لوله هایی که مدت مدیدی از استفاده از آنها می گذرد، ابتدا قبل از وصل کردن شیلنگ آب، بگذارید تا آب در درون این لوله ها برای مدتی جریان داشته باشد. با این کار از گرفتگی فیلتر شیر برقی دستگاه بر اثر وجود رسوبات و خاک جلوگیری خواهد شد.

به هنگام عدم استفاده از دستگاه، شیر آب را ببندید.

وصل کردن شیلنگ خروجی آب از دستگاه

جهت اتصال شیلنگ خروجی آب شما دو گزینه دارید:

اتصال به فاضلاب دیواری (Fig. ۱۰)

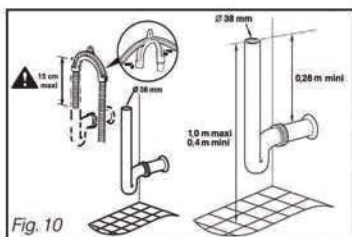

Fig. 10

اتصال به زیر سینک (Fig. ۱۱)

و یا مطابق با تصویر Fig. ۱۲ از یک قطعه پلاستیکی منحنی جهت خروج آب از طریق سینک استفاده نمایید (برحسب مدل دستگاه) توجه داشته در صورت اتصال شیلنگ خروجی به سینک، باید ابتدا مسدود کننده لوله سینک را جدا و شیلنگ خروجی را به آن وصل کنید. ضمناً جهت اطمینان می توانید از بست های سفت کننده نیز استفاده کنید (Fig. ۱۱)

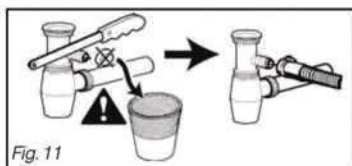

Fig. 11



نکته مهم:

جهت جلوگیری از هرگونه ریزش آب، از اتصال صحیح شیلنگ خروجی کاملاً مطمئن شوید.

مطابق با تصویر (Fig. ۱۰)، اتصال خروجی آب باید حداقل ۴۰ سانتیمتر و حداکثر یک متر بالاتر از سطح زمین قرار داشته باشد.

در صورت نیاز می توانید طول شیلنگ را تا سقف ۳ متر افزایش دهید. در چنین حالتی باید کاملاً از کارکرد و اتصال صحیح شیلنگ مطمئن داشته باشید. شیلنگ را باید به شکل خوابیده قرار دهید و تنها در قسمتی که نزدیک به بخش خروج آب است، شکل عمود به آن دهید.

توجه نمایید در این حالت، ارتفاع شیلنگ در حالت عمودی نباید بیش از ارتفاع دستگاه باشد.

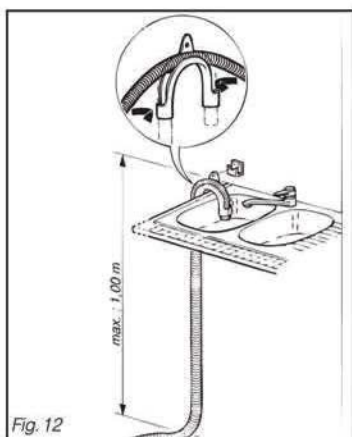

Fig. 12

⚠ نکته مهم

در زمان اتصال شلنگ دقت لازم در جلوگیری از هرگونه تاب خوردگی را مبذول بفرمایید. (Fig. ۰۹)

جهت جلوگیری از هرگونه عامل کاهش دهنده در جریان آب، لطفا موارد پیچ خوردگی و انقباض شلنگ را برطرف نمایید.

***** اتصال جریان برق**

در زمان اتصال دستگاه به برق باید دستگاه کاملا به صورت ثابت قرار گرفته باشد.

قبل از اتصال دستگاه به برق از موارد ذیل اطمینان حاصل کنید:

میزان ولتاژ برق مصرفی منزل شما با ولتاژ برق روی پلاک دستگاه مطابقت داشته باشد.

کنتور و فیوز شما متناسب با میزان جریان مصرفی مورد نیاز دستگاه باشد. فیوز شما باید حداقل ۱۶ آمپری باشد.

اگر مجبور هستید از ولتاژی به غیر از آنچه که بروی پلاک دستگاه قید شده استفاده نمایید، لطفا از ترانسفورماتور استفاده کنید.

🔍 نکته مهم:

جهت انجام امور برقی، لطفا از فرد مجرب بهره بگیرید. توجه داشته باشید که روش اتصال برق کاملا مطابق با استانداردهای لازم باشد.

اتصال زمینی (ارت) این دستگاه باید حتما به پریز ارت دار وصل باشد.

به طور کلی، امور برقی و اتصال دستگاه به برق باید کاملا مطابق با استانداردهای کشور و مقررات استفاده از برق در محل مورد نظر باشد.

اخطار

⚠ سیم برق و پریز حتی بعد از نصب و اتصال باید در دسترس باشند. از

استفاده از رابط، سه راهی، و دستگاه تاخیر انداز جریان برق خودداری نمایید. (تصویر Fig. ۱۳)

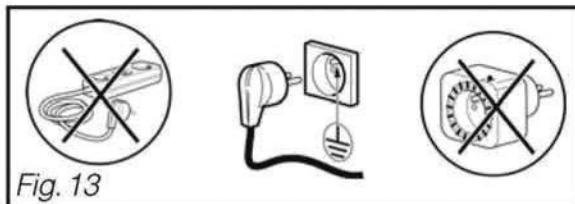

Fig. 13

دستورالعمل های مربوط به ایمنی

ما به هیچ وجه مسئولیتی در قبال حوادث ناشی از عدم وجود و یا ضعف در سامانه اتصال زمین (ارت) شما نخواهیم داشت.
 کالایی که هم اکنون در اختیار شماست مطابق با استانداردهای اروپا به شرح زیر است:

2006/95EEC- Low Voltage Directive

2004/108EC- electromagnetic Compatibility Directive

تعویض کابل برق.....

خطر: 

به دلایل ایمنی، این کار باید توسط خدمات طلایی نیکان انجام پذیرد تا از هر گونه خطر احتمالی جلوگیری شود.
 توجه داشته باشید که این دستگاه به همراه دو شاخه به مشتری ارائه نمی شود.

سیم های برق موجود در کابل دستگاه به شرح زیر هستند:

سبز و زرد	اتصال زمینی (ارت)
آبی	نول
قهوه ای	فاز جریان

اگر رنگ سیم ها مطابق با دو شاخه شما نیست، به روش زیر عمل کنید:
 سیم های زرد و سبز باید به قسمت E دوشاخه وصل شوند. ممکن است به جای این حرف علامت  و یا علامات رنگ زرد و سبز وجود داشته باشد.
 سیم آبی باید به قسمتی از کانکتور که با حرف N مشخص شده و یا قسمت مشکی رنگ متصل گردد.
 سیم قهوه ای رنگ باید به قسمتی از دوشاخه که با حرف L مشخص شده و یا قسمت قرمز رنگ متصل گردد.



دستورالعمل های لازم جهت استفاده از دستگاه

- ۱) جهت اطلاع مصرف کننده دستورالعمل های ایمنی حفاظت از محیط زیست شستشوی مقرون به صرفه و مطابق با محیط زیست
- ۲) توضیح درمورد دستگاه موارد کلی درمورد دستگاه صفحه کنترل
- ۳) اطلاعات
- ۴) قبل از استفاده مرتبه اول چه کاری باید انجام دهیم تعیین میزان سختی آب جدول سختی آب
- ۵) تنظیمات لازم جهت نرم کننده ی آب
- ۶) تنظیمات
- ۷) مواد شوینده
- ۸) نمک مخصوص ظرفشویی
- ۹) مایع جلا دهنده
- ۱۰) تجهیزات ماشین ظرفشویی سبد پایین سبد بالا سید فاشق و چنگال
- ۱۱) برنامه های شستشو
- ۱۲) برنامه ریزی
- ۱۳) تمیز کردن دستگاه تمیز کردن فیلترها دوره طولانی عدم استفاده و یا جابجایی دستگاه
- ۱۴) سامانه های ایمنی دستگاه
- ۱۵) بروز خطای عملیاتی
- ۱۶) خدمات پس از فروش
- ۱۷) توضیحات آزمایشگاه های کنترل کیفی (انتهای دفترچه را ملاحظه نمایید)

جهت اطلاع مصرف کننده

نکته مهم:

این دفترچه راهنما را نزد خود نگه دارید. در صورت فروش و یا انتقال دستگاه خود به شخص دیگر، دفترچه راهنما را نیز به او تحویل دهید. قبل از نصب و استفاده از دستگاه به نکات این دفترچه توجه فرمایید. هدف از این موارد، ایجاد امنیت برای شما و سایرین است.

دستورالعمل های ایمنی

نصب دستگاه

بعد از دریافت دستگاه آنرا از بسته بندی خارج کنید و ابتدا از سلامت کامل دستگاه مطمئن شده و سپس رسید را امضا کنید .

از نصب و راه اندازی دستگاه آسیب دیده جدا خودداری فرمایید و در صورت بروز چنین حالتی با نمایندگی فروش تماس حاصل فرمایید .

قبل از اتصال دستگاه به برق، حتماً طریقه نصب را مطالعه نمایید.

در طول کل فرایند نصب، هرگز دستگاه را به برق وصل ننمایید.

مشخصات الکتریکی مندرج بروی پلاک دستگاه شما باید با جریان برق محل زندگی شما تطابق داشته باشد.

حتی بعد از نصب دستگاه، پریز برق باید در دسترس باشد.

لطفاً سعی در تغییر ویژگی های فنی دستگاه ننمایید. این عمل شما ممکن است خطر آفرین باشد.

در صورت نیاز به تغییر برخی جزئیات در محل نصب، تنها از برقکار و لوله کش مجرب جهت انجام امور استفاده نمایید.

ضمناً توجه داشته باشید که دیواره های دستگاه به هیچ وجه نباید سوراخ شوند.

امنیت خردسالان

این دستگاه نباید بوسیله کودکان و یا افرادی که از توانایی کافی برخوردار نیستند استفاده شود. مگر اینکه استفاده صحیح آنها توسط فرد مسئول و حائز شرایط تحت نظارت باشد.

از دست زدن کودکان به صفحه کنترل و بازی آنها با دستگاه جلوگیری نمایید. در زمان کار دستگاه سعی کنید که خردسالان در نزدیکی آن نباشند.

مواد شوینده حاوی مواد سوزش آور و حساسیت زا می باشد. این مواد ممکن جهت سوزش و حساسیت چشمها دهان و گلو شود. در صورت خورده شدن، این مواد می توانند بسیار خطرناک باشند. از تماس آنها با چشم و پوست خودداری نمایید. بعد از هر بار استفاده از دستگاه، از خالی بودن محفظه مواد شوینده اطمینان حاصل کنید.

مواد شوینده را از دسترس کودکان دورنگه دارید. فقط در زمان استفاده از دستگاه، مواد شوینده را به داخل محفظه مربوطه بریزید.

آب درون ماشین ظرفشویی، نوشیدنی نیست و به همین دلیل کودکان نباید در زمان باز بودن درب دستگاه به نزدیکی آن بروند.

از بازی کودکان با دستگاه و نشستن بروی درب آن جلوگیری نمایید چون ممکن است منجر به واژگون شدن دستگاه شود.

بعداز باز کردن دستگاه، بسته بندی آنرا دوراز دسترس خردسالان قرار دهید. این به دلیل وجود کیسه پلاستیکی، پلی استرن و غیره می باشد که برای کودکان خطر (به طورمثال، خطر خفگی) به همراه دارد.

این دستگاه جهت استفاده افرادی که دارای عدم توانایی بدنی، ذهنی، هوشی تجربی و دانشی هستند طراحی نشده است، مگرآنکه این دسته از افراد تحت نظارت افرادی که مسئول سلامت آنها هستند از دستگاه استفاده نمایند.

در زمان کار دستگاه، درب آنرا باز نکنید. این کار موجب خروج بخار داغ و پخش شدن آب می شود.

از مواد شوینده مخصوص ماشین ظرفشویی استفاده نمایید (مثال: نمک مخصوص ظرفشویی و ...)

تا آنجا که امکان دارد درب دستگاه را در زمان کارکرد دستگاه و خصوصا در زمان مرحله داغ شدن آب، بازنمایید. زیرا امکان خروج آب یا بخار داغ از دستگاه وجود دارد. این دستگاه مجهز به یک سامانه ایمنی می باشد که به محض بازشدن درب دستگاه، عملیات شستشو را متوقف می کند. هرگز از حلال های شیمیایی در ماشین ظرفشویی استفاده نکنید چون این کار ممکن است موجب اشتعال دستگاه شود.

همیشه پس از قرار دادن ظروف در داخل دستگاه و یا خارج کردن ظروف، درب آنرا ببندید.

وقتی که درب دستگاه باز است، از نشستن و یا تکیه دادن به آن خودداری نمایید. قبل از انجام هر اقدام فنی، لطفا ابتدا دستگاه را از برق بکشید. جهت جلوگیری از هرگونه آسیب دیدگی در اثر گرما، از قراردادن دستگاه خود در کنار اجاق گاز و یا وسایل گرمایشی خودداری کنید. از قراردادن ظروفی که شستن آنها بوسیله ماشین ظرفشویی توصیه نشده است خودداری نمایید.

در صورت خارج کردن ظرف یا ظروف پیش از پایان کامل برنامه شستشو، باید آن ظروف را جهت پاک کردن هرگونه مواد شوینده خودتان آبکشی نمایید. در صورت هرگونه خرابی، شخصا سعی در تعمیر دستگاه نداشته باشید. هرگونه تعمیر توسط افراد غیرمتخصص ممکن است به آسیب دیدگی آن منجر شود. این دستگاه مطابق با اصول ایمنی ساخته شده است. هرگونه تعمیر باید توسط خدمات طلایی نیکان انجام شود. تغییرات و تعمیرات ناصحیح ممکن است برای کاربر دستگاه ایجاد خطر کند. در صورت تعویض قطعات دستگاه، فقط از لوازم یدکی اصلی استفاده نمایید.

اگر دستگاه به دلایلی غیر از آنچه که در این دفترچه به آنها اشاره شده از کار باز ایستاد، لطفا دستگاه را از برق بکشید و با خدمات طلایی نیکان تماس حاصل کنید.

حفاظت از محیط زیست

مواد بسته بندی دستگاه شما قابل بازیافت می باشند. در جهت حفاظت از محیط زیست و با گذاشتن اجزا بسته بندی در سطل های زباله مربوطه، در بازیافت این مواد نقش داشته باشید.



همچنین ماشین ظرفشویی شما نیز از بسیاری از مواد قابل بازیافت تشکیل شده است. این علامت در اتحادیه اروپا بدین معناست که این دستگاه را نباید به همراه سایر زباله ها به دوربیندازید. با انجام این کار بازیافت دستگاه شما همانطور که توسط سازنده آن تعیین شده مطابق با استاندارد زیر در مورد لوازم برقی خانگی انجام می شود:
۲۰۰۲/۹۶/ EC

جهت اطلاع از محل بازیافت لوازم برقی در نزدیکی محل زندگی خود، با شهرداری و یا خدمات طلایی نیکان بگیرید. از شما به خاطر ایفای نقش تان در حفظ محیط زیست تشکر می کنیم.

شستشوی مقرون به صرفه و حفاظت از محیط زیست

هر گونه پس مانده ی غذایی را از ظروف پاک کنید. ظروف را در ابتدا با دست نشوید (آب بی جهت هدر می رود). از ظرفیت دستگاه خود به طور کامل استفاده نمایید زیرا مقرون به صرفه ، همراستا با حفظ محیط زیست میباشد. براساس نوع ظروف (به طور مثال، ظروف چینی) و میزان آلودگی آنها برنامه های شستشوی خود را انتخاب نمایید. از استفاده بیش از حد از مواد شوینده و پاک کننده و همچنین نمک خودداری نمایید. از توصیه های ما در این دفترچه و همچنین دستورالعمل های ذکر شده به هنگام نصب استفاده نمایید. از تنظیم صحیح نرم کننده آب اطمینان حاصل کنید.

نمای کلی از ماشین ظرفشویی شما

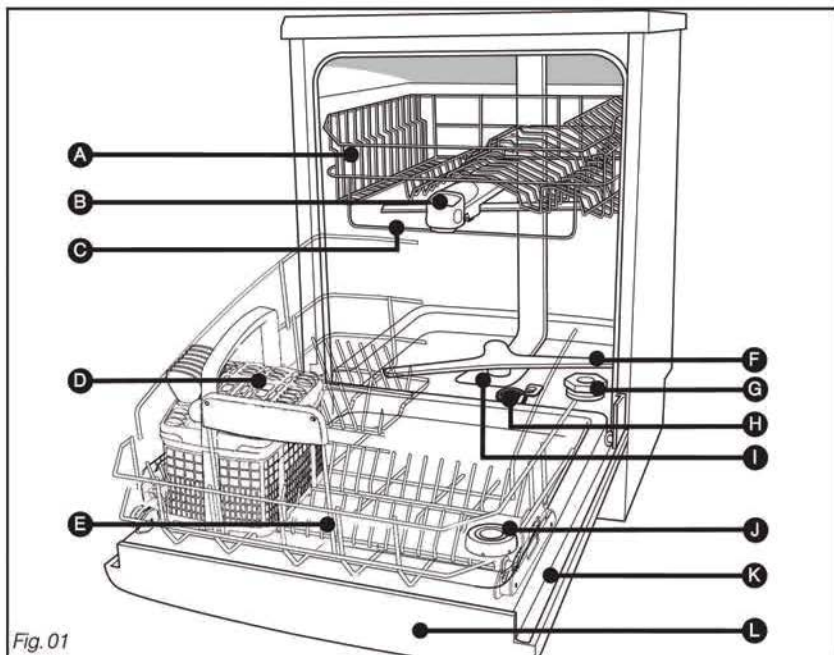

Fig.01

ل محفظه مایع جلا دهنده

ک درب دستگاه

ل صفحه کنترل

ا سبد بالایی

ب محفظه مواد شوینده

ج میله نگهدارنده

د سبد قاشق و چنگال

ه سبد پایینی

ف بازوی آبپاش پایینی

گ محفظه نمک

ه فیلتر مواد زائد

ا فیلتر اصلی

توصیه: این دفترچه راهنما قابل کاربرد برای چندین مدل است. ممکن است بین توضیحات مندرج در این دفترچه و دستگاه شما تفاوت های کوچکی وجود داشته باشد.

صفحه کنترل: (فقط برای بعضی از مدل ها) ****

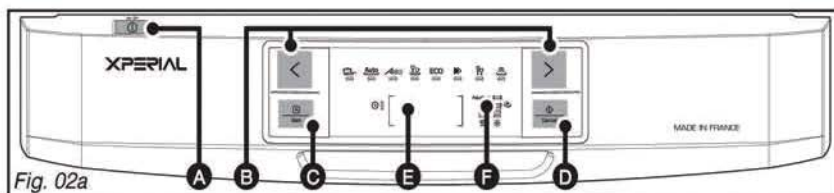

A On/ Off خاموش / روشن: با فشار دادن این دکمه دستگاه خاموش و روشن میشود.

B دکمه های انتخاب: این دکمه ها جهت انتخاب برنامه شستشوی مورد نظر شما بکار می رود.

برای تغییر تنظیمات، به طور جداگانه در بخش دیگری توضیح داده شده است. شروع با تاخیر/تنظیم: از این دکمه جهت تنظیم شروع همراه با تاخیر، تنظیم نرم کننده آب و تنظیمات عمومی استفاده میگردد

D شروع / کنسل جهت آغاز به کار یک برنامه از این دکمه استفاده نمایید. در صورت بروز خطا، این دکمه را چند ثانیه نگه دارید تا برنامه انتخابی شما کنسل شود.

E صفحه نمایش: این صفحه مواردی مانند زمان فعلی، زمان پایان یک برنامه، و تنظیمات انجام شده را نشان می دهد.

F چراغ های نمایشگر:

S نمک: نشان دهنده میزان سطح نمک موجود در دستگاه میباشد
 مایع جلا دهنده: نشان دهنده سطح مایع جلا دهنده در دستگاه میباشد
 موند شوینده چند کاره: وقتی که چراغ روشن شود عملیات مخصوص
 قرص های چند کاره افعال میشود و تمام برنامه های دستگاه متناسب با مواد
 شوینده چند کاره فعالیت میکنند.

L آغاز همراه با تاخیر: در صورت روشن بودن نشان دهنده ی این است
 که دستگاه با تاخیر فعالیت خود را آغاز می کند.

در صورتی که چراغ مربوط به Aqualisis چشمک بزند پیشنهاد میکنیم
 دستگاه را تمیز کنیم.

Q به جز در حالت خاموش / روشن، فشار دادن هر دکمه با یک صدای کوتاه
 بیپ همراه خواهد بود.
 صرفنظر از اینکه خود دستگاه روشن و یا خاموش باشد، در زمان باز شدن
 درب آن، چراغ داخلی روشن و در زمان بسته شدن درب، چراغ داخلی
 خاموش می گردد.

A نکته مهم: برای برخوردار بودن از بهترین سطح شستشو و پاکیزگی، شما
 باید با استفاده از نمک مخصوص، میزان نرم بودن آب را به درستی تنظیم
 نمایید.

رسوبات: رسوبات موجود در آب، قدرت شستشو و پاک کنندگی مواد شوینده
 را کاهش می دهند. این امر موجب برجا ماندن آثار رسوبات در درون دستگاه
 و همچنین بروی ظروف می گردد.

هرچقدر میزان رسوبات درون آب بیشتر باشد، سختی آب بیشتر خواهد بود.
 شما باید براساس میزان سختی آب محل زندگی خود، از محصولات متناسب با
 آن استفاده نمایید.

برای داشتن ظروف بسیار تمیز شما می بایست از ترکیبی از مواد شوینده
 استفاده کنید:

محصولات شستشو: است فاده از پودر، مایع شوینده و یا قرص های استاندارد
 نمک ماشین ظرفشویی: جهت عملکرد صحیح نرم کننده آب
 مایع جلا دهنده: جهت از بین بردن لک های باقیمانده بروی ظروف و خشک شدن
 آنها

دستورالعمل های لازم جهت استفاده از دستگاه

! نکته مهم: هرگز از مایعات شوینده معمولی استفاده ننمایید. به جهت سهولت دراستفاده و در شرایطی که سختی آب پایین می باشد $(25^{\circ}F <)$ می توانید از نمک مخصوص ظرفشویی و مایع جلا دهنده استفاده نکنید.

قرص های دو در یک: حاوی ماده شوینده و مایع جلا دهنده (و یا ماده ای که مثل نمک عمل کند) می باشد.
 قرص های سه در یک: حاوی ماده شوینده و مایع جلا دهنده و ماده ای که مثل نمک عمل کند می باشد.
 قرص های چهاردر یک و پنج در یک: این نوع از قرص ها شامل مواد ضد لک و خوردگی جهت ظروف شیشه ای و ظروف استیل هستند.

! نکته مهم:
 از دستورالعمل های مندرج در دفترچه راهنما و بسته های مواد شوینده چند منظوره پیروی نمایید.

! نکته مهم
 در صورت وجود شباهت ، و یا اگر پس از پایان شستشو، ظروف بیش از حد خیس و یا پس مانده های گچی شکل بروی آنها باقی مانده بود، با تولید کننده مواد شوینده تماس بگیرید

امور ابتدایی قبل از استفاده مرتبه اول

تعیین میزان سختی آب

یک آزمایش ساده از طریق وسیله تعیین میزان سختی آب (این وسیله به همراه دستگاه شما ارائه شده است) شما می توانید از ترکیب شیمیایی آب محل زندگی خود آگاه شوید. متعاقبا، می توانید از طریق تماس با اداره آب نزدیک محل زندگی خود، از نتیجه بدست آمده مطمئن شوید.

- اجازه دهید تا شیر آب برای مدتی باز باشد

- یک لیوان را پر از آب کنید.

- تستر را از نگهدارنده ی آن جدا کنید و به مدت ۳ ثانیه در درون آب فرو کنید. یک دقیقه صبر کنید. سپس آنرا تکان دهید. سپس جهت تعیین میزان

سختی آب به رنگ های آن نگاه کنید.



وضعیت تستر	□□□□	■□□□	■□□□	■□□□	■□□□	■□□□	■□□□
میزان سختی	0-10°F 0-1mmol/l 0 - 5,6 °dH	10-18°F 1-1,8mmol/l 5,6 - 10 °dH	18-25°F 1,8-2,5mmol/l 10 - 14 °dH	25-40°F 2,5-4mmol/l 14 - 22,4 °dH	40-55°F 4-5,5mmol/l 22,4 - 30,8 °dH	55-70°F 5,5-7,0mmol/l 30,8 - 39,2 °dH	> 70°F > 7,0mmol/l > 39,2 °dH
آب	نرم	کمی سخت	کمی سخت	سخت	سخت	سخت	بسیار سخت
مایع جلا دهنده و نمک مخصوص	اختیاری	در صورت استفاده از محصولات سنتی	در صورت استفاده از محصولات سنتی	اجباری	اجباری	اجباری	اجباری

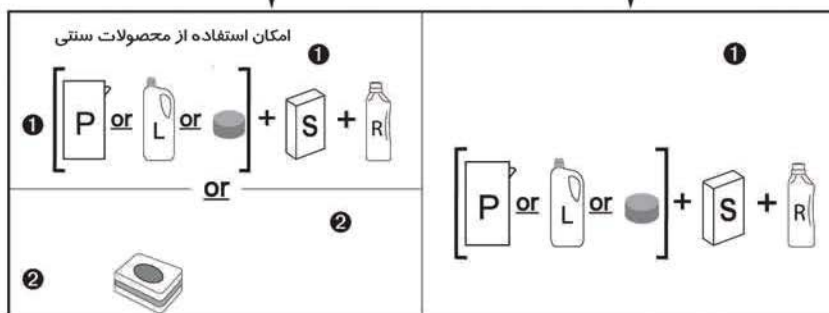

① محصولات سنتی: پودر شوینده و یا مایع شوینده و یا یک قرص ● به همراه نمک و مایع جلا دهنده

② محصولات چند منظوره: قرص های چند منظوره

تنظیمات نرم کننده ی آب

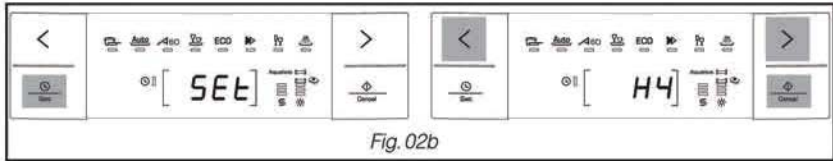

Fig. 02b

نکته مهم:



لازم است که شما براساس میزان سختی آب محل زندگی خود، نرم کننده ی آب را بدرستی تنظیم کنید. اگر سطح تنظیمات نرم کننده آب بسیار پایین باشد، شاید موجب ماندن رسوبات بروی ظروف بشود. اگر سطح تنظیمات نرم کننده آب بسیار بالا باشد، این امکان وجود دارد که ظروف شیشه ای تار شوند. اگر محل زندگی خود را تغییر دهید، لازم است که دوباره تنظیمات این قسمت را بررسی کنید.

جهت تنظیمات نرم کننده ی آب براساس موارد زیر عمل کنید.

با فشار دادن دکمه "SEt" وارد بخش تنظیمات شوید. زمانی که در بخش تنظیمات هستید، صفحه نمایشگر علامت "SEt" را نشان می دهد.

سپس دکمه "SEt" را سه مرتبه فشار دهید تا میزان نرم کننده را تنظیم کنید. جهت تنظیمات سختی آب از دکمه های "H1" or "H2" استفاده نمایید. با هر فشار دادن یکی از این دو دکمه، تنظیمات مربوطه تغییر پیدا می کند. لطفاً به جدول صفحه بعد رجوع نمایید.

با فشار دادن دکمه "SEt" تنظیمات دلخواه خود را تایید نمایید. اگر این دکمه را دوباره فشار ندهید، تنظیمات دلخواه شما بعد از ده ثانیه به طور خودکار تایید می گردد.

جهت استفاده از قرصهای چند منظوره، تنظیمات سختی آب را بر حسب میزان سختی آب می توانید روی H0 or H1 or H2 قرار دهید. اگر $(F < 25)$ چراغ همواره روشن باقی میماند.

نستر	□□□□□	■□□□□	■□□□□	■□□□□	■□□□□	■□□□□	■□□□□
سختی آب	0-10°F 0-1mmol/l 0 - 5,6 °dH	10-18°F 1-1,8mmol/l 5,6 - 10 °dH	18-25°F 1,8-2,5mmol/l 10 - 14 °dH	25-40°F 2,5-4mmol/l 14 - 22,4 °dH	40-55°F 4-5,5mmol/l 22,4 - 30,8 °dH	55-70°F 5,5-7,0mmol/l 30,8 - 39,2 °dH	> 70°F > 7,0mmol/l > 39,2 °dH
بودر، مایع نمک	H0	H1	H2	H3	H4	H5	H6
قرص های چند کاره							

⚠ نکته مهم

بخش تنظیمات قرص های چند منظوره $1-10^{\circ}F$, $0-1\text{ mmol/l}$ این امکان را به شما می دهد تا چراغ اخطار نمک را غیر فعال کنید.

تنظیمات دستگاه

انجام تنظیمات از طریق کلید SET و دکمه های نشانگر دستگاه امکانپذیر می باشد. با نگه داشتن دکمه "⏏" می توانید وارد بخش تنظیمات شوید. از طریق فشار دادن دکمه های "<" or ">" متغیرها را تغییر دهید. با فشار دادن "⏏" وارد بخش بعدی تنظیمات شوید. دکمه SET را نگه دارید. دکمه SET را به سرعت فشار دهید و سپس یکی از دکمه های انتخاب برنامه را فشار دهید. سپس دکمه Start/C را بزنید و یا به مدت ده ثانیه صبر کنید.

تنظیم زمان (ساعت)

جهت انجام این کار دکمه "⏏" را چند لحظه نگه دارید. وقتی اعداد ساعت چشمک زن شد، با استفاده از دکمه های "<" or ">" آنرا تنظیم کنید. برای رفتن به مرحله بعد، دکمه "⏏" را فشار دهید.

⇒ 10:35

تنظیم زمان (دقیقه)

مانند حالت قبلی عمل کنید و از دکمه جهت چپ و راست جهت رسیدن به عدد دلخواه خود استفا ده نمایید.

[10:35]

[H4]

تنظیم نرم کننده آب
بر حسب میزان سختی آب، سطح این متغیر از H0 to H6 تنظیم نمایید.

قرص های چند منظوره

برای برخوردار بودن از بالاترین سطح بهره وری، باید نرم کننده آب را به درستی تنظیم نمایید.

☞ (چراغ خاموش): قسمت استفاده از قرص های چند منظوره غیر فعال می شود.

☞ (چراغ روشن به طور ثابت): قسمت استفاده از قرص های چند منظوره فعال می شود.

استفاده از محصول شوینده:

بر حسب نوع محصول مورد استفاده، شما می توانید چراغ نمایشگر مربوطه را حذف کنید.

نمک S اگر از نمک استفاده نمی کنید و یا از قرص های چند منظوره استفاده می کنید، دستگاه را در حالت SELO تنظیم نمایید.

محصولات شوینده مکمل ✨ اگر از قرص های چند منظوره استفاده می کنید و یا از مواد مکمل استفاده نمی کنید، دستگاه را در حالت RINO تنظیم نمایید

صدای بیپ در پایان برنامه شستشو

در صورت فشار دادن دکمه BiPO این گزینه فعال می گردد. اگر مایلید تا در پایان برنامه شستشو، این صدا را نشنوید، دکمه BiPO را فشار دهید.

روشنایی صفحه

میزان روشنایی صفحه نمایشگر دستگاه خود را به مقدار دلخواه از حداقل LU تا حداکثر LU تنظیم نمایید.

[SELO]

[RINO]

[BiPO]

[LU 1]

توجه: تغییراتی که به ترتیب در هر متغیر بعمل می آورید به طور خودکار ذخیره می گردند و یا اینکه اگر دکمه SET را فشار ندهید، پس از ده ثانیه تغییرات انجام پذیرفته تایید می گردند.

نحوه استفاده مواد شوینده

به جهت سهولت در استفاده از مواد شوینده، محفظه مربوطه در قسمت جلوی سبد بالایی قرار دارد. این محفظه مناسب با تمام مواد شوینده توصیه شده برای دستگاه شما می باشد.

پودرها و یا مایعات شوینده

کشوی مواد شوینده را بیرون بکشید. در صورت پایین بودن سطح کثیفی ظروف، محفظه را تا علامت حداقل از مواد شوینده پر کنید و در صورتیکه میزان کثیفی ظروف بالا باشد این محفظه را تا میزان حداکثر پر کنید. در صورت کثیفی بیش از حد ظروف و در مواقعی که از مرحله پیش شستشو استفاده می کنید به شما توصیه می کنیم که با پیروی از جدول برنامه های شستشو، و علاوه بر مواد شوینده درون کشو، به میزان پنج گرم (یک قاشق چایخوری) از مواد شوینده را در فضای داخل دستگاه بریزید. کشوی مواد شوینده را ببندید.

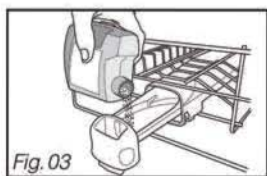

Fig. 03

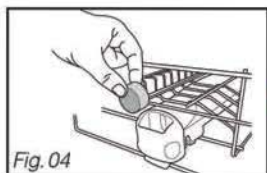

Fig. 04

مواد شوینده چند منظوره (قرص ها)

قرص شوینده را در داخل محفظه خارجی قرار دهید و یا برای داشتن بالاترین سطح عملکرد، کشوی مواد شوینده را بیرون بکشید و قرص در آن قرار دهید سپس کشوی مواد شوینده را ببندید.

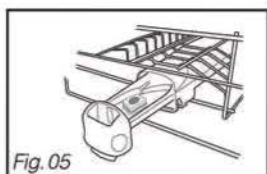

Fig. 05

! نکته مهم: مواد شوینده را دور از دسترس کودکان و دور از رطوبت قرار دهید (پوشش روی قرص های شوینده ممکن در آب حل شود). تنها از محصولاتی که برای ماشین های ظرفشویی ساخته شده اند استفاده نمایید

افزافه کردن نمک مخصوص ظرفشویی (شکل ۶)

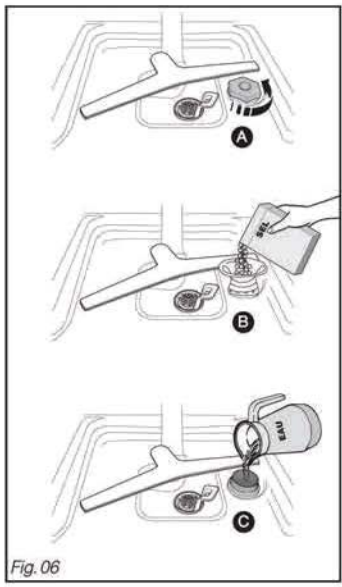

Fig. 06

! نکته مهم

از نمک های مخصوص ماشین ظرفشویی استفاده کنید. هرگز از نمک های معمولی و یا خوراکی استفاده نکنید چون ممکن است این نوع از نمک ها به دستگاه شما آسیب برسانند. درپوش محفظه را باز و جدا کنید. محفظه مربوطه از نمک مخصوص پر کنید. از قیف ارائه شده به همراه دستگاه استفاده نمایید. درپوش مربوطه را سر جای خود قرار داده و محکم ببندید.

در صورتی که برای اولین بار محفظه را از نمک پر می کنید، ابتدا این محفظه را به طور کامل پر از آب کنید.

تعیین میزان سطح نمک

علامات خاصی بروی صفحه نمایشگر نشان دهنده ی این متغیر هستند:

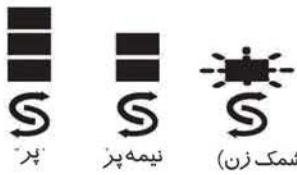

پر

نیمه پر

خالی (چراغ چشمک زن)

! نکته مهم

در مواقعی از قرصهای شوینده چند کاره و یا آب غیر سخت (با املاح بسیار کم) استفاده می نمایید، می توانید سنجشگر میزان نمک دستگاه را غیر فعال نمایید.

! نکته مهم: در صورت سرریز شدن نمک از محفظه مربوطه، به جهت جلوگیری از ایجاد رسوب و یا عدم عملکرد صحیح برنامه های شستشو، میزان نمک اضافه را تخلیه نمایید. این کار را باید زمانی انجام دهید که دستگاه خالی از ظروف باشد. سپس درپوش مربوطه را به محکم سر جای خود ببندید. سپس یک بار دستگاه را بدون ظروف بر روی برنامه کوتاه مدت، شستشوی اولیه با آب سرد روشن نمایید. با این کار نمک اضافه ای که وارد محفظه شده است، شستشو و تخلیه میشود.

افزودن مایع جلا دهنده

⚠ نکته مهم

از مایع جلا دهنده جهت خشک شدن بهتر ظروف و جلوگیری از تیره و تار شدن آنها استفاده نمایید. **A** درپوش محفظه را باز و آنرا جدا نمایید.

B قبل از روشن کردن دستگاه، بخش مربوطه را از مایع جلا دهنده تا حد مجاز تعیین شده پر نمایید.

سیس دوباره درپوش را ببندید.

C توصیه می شود تنظیم مایع جلا دهنده را در حالت درجه ۲ قرار دهید.

اگر بعد از چندین مرتبه شستشو، فرایند خشک شدن ظروف بخوبی انجام نشود یا بروی آنها نشانه های لک باقی مانده باشد، شما می توانید تنظیم این قسمت را بروی درجه شماره ۳ قرار دهید.

Q اگر این قسمت را بروی درجه شماره ۱ قرار دهید، دستگاه از مایع جلا دهنده کمتری استفاده خواهد کرد. شاید همین میزان کم پاسخگوی نیاز شما باشد.

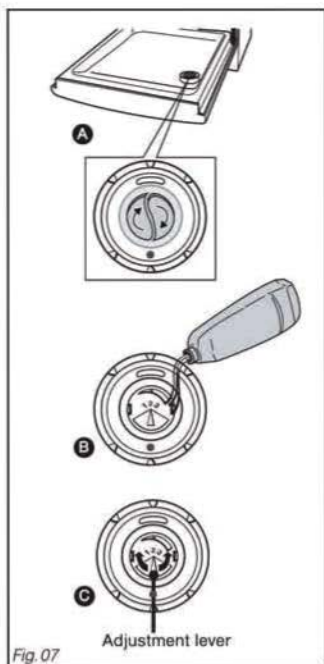

Fig. 07

تعیین سطح مکمل های شوینده: صفحه نمایشگر به طریق زیر نشان دهنده است.



پر



نیمه پر



خالی (چراغ چشمک زن)

نکته مهم:

اگر در زمان افزودن مایع جلا دهنده مقداری از مایع بروی درب دستگاه ریخت، از یک اسفنج برای پاک کردن آن و جلوگیری از ایجاد کف استفاده نمایید.

تجهیزات ماشین ظرفشویی شما

ظرفیت شستشو: ۱۳ نفره استاندارد

نکته بسیار مهم

مواردی که مناسب برای شستشو با ماشین ظرفشویی نیستند:
تخته گوشت

ظروف فلزی و یا پلاستیکی که در برار حرارت مقاومت نداشته باشند.

ظروف ساخته شده از مس و قلع

ظروف و قاشق چنگال چسب دار

ظروف با دسته های چوبی، صدفی

ظروف چینی قدیمی و یا دست ساز

ضمناً در زمان خرید ظروف سفالی، قاشق چنگال، و یا ظروف شیشه ای، از امکان شستشوی آنها با ماشین ظرفشویی اطمینان حاصل کنید.

سبد پائین

ظروف خود را طوری قرار دهید تا آب بتواند

براحتی در میان آنها جریان داشته باشد.

ظروفی که بزرگتر و دارای قطر بیشتر هستند

را در کناره ها قرار دهید.

ظروف تخت و مقعر را بصورت بسیار فشرده

و یا بسیار دور از هم قرار ندهید. (شکل ۸)

بخش چنگکی تا شونده این امکان را به شما می

دهد تا ظروف بزرگ را راحتتر در درون محفظه

مربوطه قرار دهید (برحسب مدل).

توصیه:

در زمان جایگذاری سبد پائینی در جای خود،

اطمینان حاصل کنید هیچ چیزی به سبد فوقانی

گیر نمی کند زیرا این مورد موجب ایجاد مانع

برای آپاش بلائی دستگاه می شود.

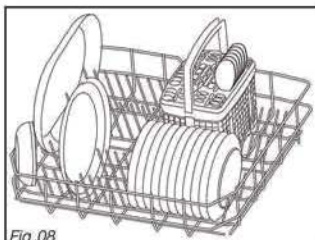

Fig. 08

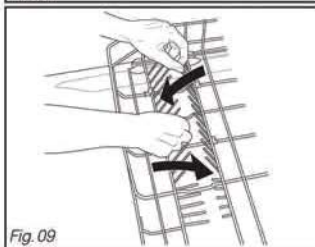

Fig. 09

تخلیه ظروف از دستگاه:

به جهت جلوگیری از ریزش قطرات آب بروی ظروف، ابتدا سبد

ظروف پائین را تخلیه نمایید.

سبد فوقانی

این سبد خصوصا برای ظروفی همچون لیوان، فنجان، پیاله، کاسه و نعلبکی طراحی شده است. ظروف خود را به شکل منظم قرار دهید (مثلا برای صرفه جویی در فضا لیوان ها، فنجان ها و کاسه ها را کنار هم قرار دهید). (شکل ۱۰).
ضمنا شما می توانید فنجان یا ملاقه و ظروفی از این دست را در قسمت لبه تا شونده قرار دهید.
توصیه:

بخش گود لیوان، فنجان و کاسه ها رو به پایین باشد.

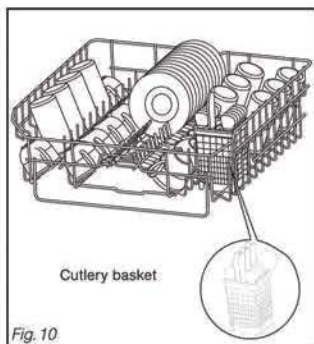

Fig. 10

تنظیم ارتفاع سبد فوقانی

برای اینکه بتوانید ظروف بزرگ را در سبد پائینی قرار دهید باید سبد فوقانی را تا حداکثر مجاز بالا ببرید.

این کار در زمانی که سبد کاملا پر است نیز قابل انجام می باشد.

- ۱) تنظیم جهت بالا: به آرامی سبد را از دو طرف به بالا بکشید تا ثابت شود.
- ۲) تنظیم جهت پائین: سبد را کاملا به بالا بکشید تا آزاد شود، سپس آنرا کاملا پایین بیاورید.

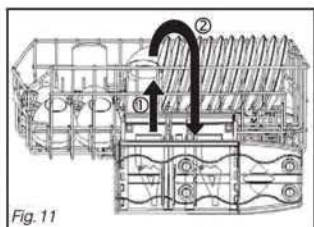

Fig. 11

نکته مهم

از یکسان بودن لبه هر دو طرف اطمینان حاصل کنید و توجه داشته باشید که سبد به حالت افقی قرار گرفته باشد.

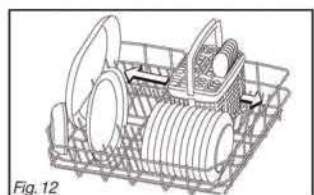
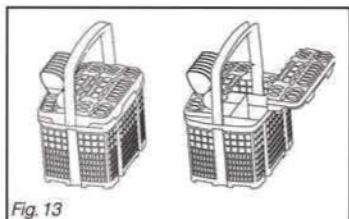

Fig. 12

سبد قاشق چنگال

این سبد به جهت جایگذاری راحت تر قاشق چنگال، متحرک است. شما می توانید این بخش را در هر قسمتی از سبد پائین قرار دهید تا جایگذاری ظروف مطابق با میل شما باشد.



اگر امکان تنظیم ارتفاع سبد بالا در مدل انتخابی شما وجود دارد، شما می‌توانید در صورت بزرگ و جاگیر بودن ظروف خود، سبد بالائی را با توجه به ارتفاع ظروف تنظیم نمایید.

در صورت تمایل برای چیدمان منظم قاشق و چنگال، شما می‌توانید مطابق شکل ۱۳ از سبد های متحرک استفاده نمایید. برای برخوردار بودن از بالاترین سطح شستشو و خشک شدن، از این سبد ها به طور نیمه کامل یا کامل استفاده نمایید. دسته های قاشق و چنگال رو به پایین باشد.

⚠ نکته مهم:

به شما توصیه می‌کنیم تا کارد و چاقو ها را به شکل رو به پایین قرار دهید تا از هرگونه حادثه احتمالی جلوگیری شود. چاقوهای بلند و کارد آشپزخانه باید به صورت خوابیده در سبد بالائی قرار بگیرند. از شستشوی کارد و قاشق چنگال دسته چوبی در ماشین ظرفشویی خودداری کنید. ظروف نقره ای را در سبد مجزا، و جدا از سایر ظروف در دستگاه قرار دهید.

جدول برنامه ها

انواع ظروف: چینی، سفالی، تابه، کارد، قاشق، چنگال، لیوان، غیره	مقاوم	ترکیبی	ترکیبی	ترکیبی
میزان، نوع و وضعیت پسمانده های غذایی	بسیار کثیف ظروف بزرگ و حجیم با پسمانده های روغن، پنیر پخته، سس و غیره	تعیین خودکار میزان پسماند های غذایی بهینه سازی در شستشو با هدف ذخیره انرژی	شستشوی 60 دقیقه ای کوتاه جهت شستشوی روزانه ظروف با میزان کثیفی سطحی	کثیفی در حد معمول (یعنی میزان پسماند های روغنی در حد معمول است)
				
برنامه های شستشو	Cyclone	Auto	OptiA 60min	Normal **
ترتیب شستشو	شستشوی اولیه با آب داغ	شستشوی اولیه	شستشوی اولیه ندارد	شستشوی اولیه ندارد
جهت راهنمایی	شستشو با آب با دمای 70 درجه	شستشودر دمای 55 تا 65 درجه سانتیگراد	شستشو در دمای 60 درجه سانتیگراد	شستشو در دمای 55 درجه سانتیگراد
	آبکشی	آبکشی	آبکشی	آبکشی
	آبکشی با آب داغ خشک کردن	آبکشی با آب داغ خشک کردن	آبکشی با آب داغ خشک کردن	آبکشی با آب داغ خشک کردن
	طول مدت (دقیقه)	130-150	115-145	60
میزان آب (لیتر)	14.5-16.5	14.5-16.5	14 -16	14.5- 16.5
مصرف برق (کیلو وات)	1.7-1.8	1.4-1.6	1.3 - 1.4	1.3- 1.4

جزئیات ذکر شده بالا با در نظر گرفتن شرایط زیر است:
 ظروف به شکل مجزا از هم و با استفاده معمول از مواد شوینده (شوینده ها، نمک، مکمل های شوینده).
 توجه: جزئیات ذکر شده در بالا در اثر متغیرهایی همچون دمای آب، تنظیمات نرم کننده، وجود مکمل های شستشو، و برق دستگاه، ممکن است تغییر کنند.

ترکیبی	ترکیبی	ملیم	ترکیبی	ترکیبی
ظروف با میزان روغن و پسماند غذایی معمول از نظر مصرف جویی در مصرف آب و برق، این مقرون به صرفه ترین برنامه است.	ظروف با میزان روغن و پسماند غذایی معمول از نظر مصرف جویی در مصرف آب و برق، این مقرون به صرفه ترین برنامه است.	جهت ظروف شیشه ای و چینی که کثیفی موجود بر آنها براحتی قابل پاک شدن هستند.	شستشوی بسیار کوتاه 30 دقیقه ای برای ظروف غیر چرب و بدون پسماند های چسبنده	ظروف با میزان روغن و پسماند غذایی معمول از نظر مصرف جویی در مصرف آب و برق، این مقرون به صرفه ترین برنامه است.
				
ECO 45 C	Pre-Wash شستشوی اولیه	Fragile	Quick	ECO 45 C
شستشو در دمای 45 درجه سانتیگراد	شستشوی اولیه با آب سرد	شستشو در دمای 45 درجه سانتیگراد	شستشو در دمای 45 درجه سانتیگراد	شستشو در دمای 45 درجه سانتیگراد
آبکشی		آبکشی	آبکشی	آبکشی
آبکشی با آب داغ		آبکشی با آب داغ	آبکشی با آب داغ	آبکشی با آب داغ
خشک کردن		خشک کردن	خشک کردن	خشک کردن
205	15	75	30	205
7.8	4.5	13.5	11	7.8
0.94	0.02	0.95	0.8	0.94
	90			
	11			
	0.9			

Recommended programme :

- * EN50242
- ** IEC 436/DIN 44990
- “off-mode” : 0,8 W
- “left-on mode” : 1,4 W

مربوط به جدول صفحه ۲۹

برنامه ریزی

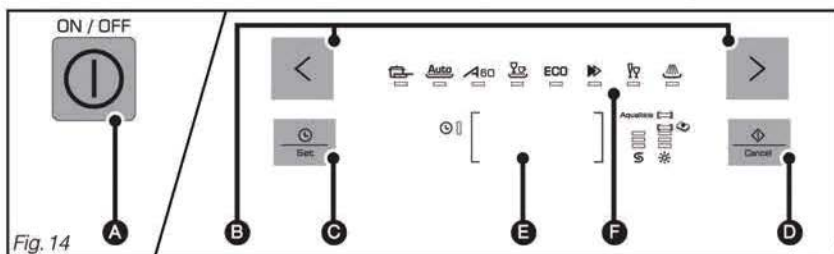

مهم

اگر ماشین ظرفشویی شما دارای پنل کنترل می باشد، به جهت جلوگیری از خطا و یا فشار دادن تصادفی دکمه های آن ، برنامه ریزی فقط در زمانی اتفاق می افتد که درب دستگاه بسته باشد. جهت اطلاع از برنامه شستشوی صحیح منطبق با نوع ظروف، حجم آنها و میزان پسماند های غذایی، شما می توانید از جدول برنامه های شستشو که در صفحات قبلی آمده است استفاده نمایید.

روشن کردن دستگاه

دکمه **A** را فشار دهید تا چراغ **E** بروی صفحه نمایش روشن شود.

شروع سریع برنامه شستشو

برنامه شستشوی دلخواه خود را با فشار دادن یکی از دکمه های **B** انتخاب کنید.



چراغ برنامه انتخاب شده **F** روشن می شود.
بخش **E** در صفحه نمایش، نشانگر زمان اجرای برنامه شستشوی مورد نظر است.

انتخاب خود را از طریق فشردن دکمه **D** تایید نمایید.
برنامه مورد نظر شروع می شود.



هرچه از آغاز برنامه شستشو می گذرد، زمان روی صفحه نمایش کاهش پیدا می کند.

در بخش **E** زمان باقیمانده از شستشو نمایش داده می شود.
برنامه شستشو جهت حفظ و نگهداری دستگاه (Aqualis)



از این برنامه هر سه ماه یکبار جهت پاک کردن رسوبات و پس ماند های غذایی استفاده نمایید.

از محصولات پاک کننده خاص دستگاه ظرفشویی استفاده نمایید.

برنامه های شستشوی با تاخیر

در این دستگاه، شما قابلیت شروع شستشو همراه با تاخیر را دارید.



برنامه شستشوی دلخواه خود را با فشار دادن دکمه **B** دکمه **C** را فشار دهید.

زمان پایان شستشو را از طریق فشار دادن دکمه **B** تعیین نمایید.
انتخاب خود را از طریق فشردن دکمه **D** تایید نمایید.



چراغ شروع تاخیری (Delay Start) روشن می شود.
 بخش **E** نمایشگر، زمان باقیمانده تا شروع برنامه شستشو را نشان می دهد.
پایان برنامه شستشو
 در پایان یک برنامه شستشو، عبارت Stop بر روی صفحه نمایش ظاهر می شود.



کنسل کردن برنامه شستشو

جهت کنسل کردن یک برنامه و یا اینکه اگر برنامه ای را به اشتباه انتخاب کرده اید، دکمه **D** را چند ثانیه نگه دارید تا صدای کنسل شدن برنامه را بشنوید. سپس دوباره می توانید روند انتخاب برنامه را از سر بگیرید.

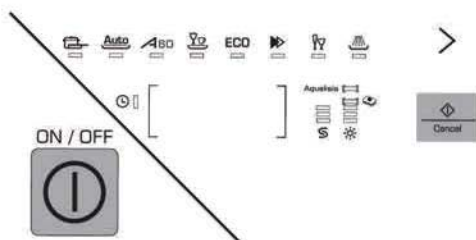

خاموش کردن دستگاه

پس از پایان یک برنامه شستشو، دکمه **A** را فشار دهید. صفحه نمایشگر **E** خاموش می شود.

ملاحظات: 

یک صدای بیپ کوتاه تایید می کند که شما دکمه ای را فشار داده اید. (بجز دکمه خاموش / روشن)

ملاحظات: 

سامانه امنیتی الکتریکی درب دستگاه موجب می شود تا در صورت باز شدن یا بسته شدن درب دستگاه، صفحه نمایشگر برای چند لحظه روشن شود. این مورد موجب اختلال در عملکرد دستگاه شما نمی شود. در صورت لزوم و خصوصا اگر تنظیمات بخش نرم کننده آب از نو تغییر کند، برنامه ی مخصوص به طول سه دقیقه جهت احیا رزین آغاز می شود. این فرآیند بدون ایجاد صدا انجام می پذیرد.

تمیز کردن ماشین ظرفشویی

نظافت فیلترهای دستگاه

نظام فیلتراسیون این دستگاه از چندین بخش تشکیل شده است:

A فیلتر زائدات

B فیلتر بزرگ اصلی

C فیلتر کوچک

این فیلترها در بخش مرکزی محفظه شستشو قرار دارند و برای حصول بهترین نتیجه در امر شستشو، باید اقدام به تمیز کردن این فیلترها نماییم. فیلترها باید همیشه تمیز باشند.

عملکرد:

۱) قبل از باز کردن فیلترها، زائدات جمع شده در فیلتر اصلی B را با استفاده از یک اسفنج پاک نمایید. با این کار از بسته شدن راه بازوهای آبپاش جلوگیری می نمایید. محل قرار گرفتن آبپاش را مطابق با شکل ۱۵ تنظیم نمایید.

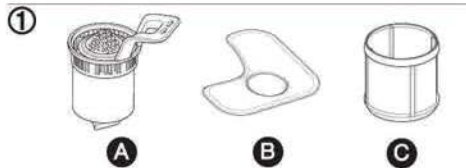

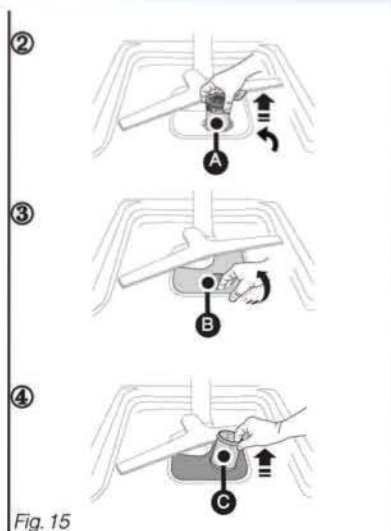

Fig. 15

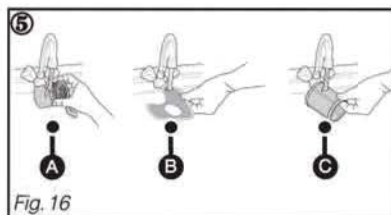

Fig. 16

۲) فیلتر زائدات را به اندازه ۱/۴ دایره بچرخانید و باز کنید **A**

۳) فیلتر اصلی را بازنمایید. **B**

۴) فیلتر توری شکل را جدا نمایید. **C**

۵) به دقت فیلترهای **A** و **B** و **C** را زیر شیر آب را تمیز نمایید

نصب مجدد فیلترها

دقیقا به عکس مراحل ذکر شده در بالا عمل کنید و به ترتیب فیلترهای تصویر **C** و **B** و **A** را بروی دستگاه ببندید.

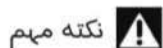

نکته مهم
به خاطر داشته باشید که در زمان قرار دادن فیلتر **A** باید آنرا کاملا در سر جای خود قرار داده و ۱/۴ دایره بچرخانید.

تمیز کردن ماشین ظرفشویی

نظافت دوره ای

جهت پاک کردن رسوبات و پس ماند های درون دستگاه ، هر سه تا چهار ماه یکبار، برنامه مخصوص آکوالیز را جهت حفظ و نگهداری دستگاه اجرا نمایید. جهت انجام این کار دستگاه باید خالی از ظروف باشد و از مواد پاک کننده مخصوص ماشین ظرفشویی استفاده نمایید.

⚠ نکته مهم:

لطفا مواد پاک کننده را دور از دسترس کودکان قرار دهید.
آکوالیز Aqualisis :

این برنامه مختص دستگاه شما و مربوط به زمانبست که خالی از ظروف باشد. برنامه آکوالیز (Aqualisis) را انتخاب نمایید. صفحه نمایشگر زمان اجرای این برنامه را نشان می دهد. جهت تایید آن باید دکمه Start/C را فشار دهید. بدین شکل برنامه آغاز به کار می کند.

در صورت عدم استفاده طولانی مدت از دستگاه و یا جابجایی محل استقرار دستگاه ، جریان آب و برق دستگاه را قطع نمایید و سپس آنرا کاملا تمیز کنید. دقت کنید دستگاه در محیط خیلی سرد نگهداری نشود.

🔍 توصیه

جهت تمیز کردن دستگاه از پودرهای زبر، فرچه های فلزی، الکل و یا حلال ها استفاده ننمائید. از یک پارچه یا اسفنج استفاده نمایید.

**سامانه های امنیتی ماشین ظرفشویی شما
درب کاملا بسته نشده است.**

اگر درب دستگاه باز باشد و یا به درستی بسته نشده باشد، چراغ نمایشگر شروع به چشمک زدن میکند.

قفل شدن صفحه انتخاب برنامه ها

در زمان کارکرد و اجرای یک برنامه شستشو، دکمه ها به جهت جلوگیری از هرگونه فشردن شدن احتمالی، غیر فعال می گردند. ضمنا شما می توانید با فشار دادن دکمه Start/C  برای سه ثانیه، برنامه شستشوی در حال اجرا را کنسل کنید.

سامانه ضد سرریز

در صورت پر بودن بیش از حد محفظه اصلی از آب، میزان آب اضافی، بطور خودکار بوسیله پمپ تخلیه خارج می گردد.

سامانه ضد نشت

در صورت وجود نشتی در زیر دستگاه، جریان ورودی آب به دستگاه قطع می گردد.

توصیه در مورد تمیز کردن فیلترها «F11»

به طور میانگین، تقریباً هر ماه یکبار، دستگاه با نمایش علائم فوق به شما توصیه می کند تا به فیلترهای مربوطه رسیدگی نمایید.

نمایش خطا

در صورت بروز مشکل در عملکرد دستگاه، کد خطا بروی صفحه نمایش ظاهر شود.

ملاحظات

پس از رفع خطا، دکمه Start/C را به طول سه ثانیه نگه دارید تا عملکرد صفحه کلید به حالت عادی بازگردد.

خطای نشتی آب/سرریز شدن آب	DO7	خطای ورودی آب (شیرآب)	DO1
خطای آب پاش	DO8	خطای تخلیه آب	DO2
خطای آب پاش	DO11	خطای گرمایشی	DO3
خطای میزان آب (خروج آب از شیلنگ)	DO12	خطای حسگر دما	DO4
خطای گرمای بیش از حد	DO13	خطای جریان ضعیف پمپاژ	DO5
خطای ارتباط ناقص شیلنگ تخلیه، جریان ضعیف خروج آب و یا وجود زائدات بسیار در فیلترها	DO14	خطای پمپاژ قوی	DO6

توصیه

اگر یکی از موارد بالا رخ داد و شما مجبور بودید که با خدمات طلایی نیکان تماس بگیرید، کد خطای مورد نظر را به خاطر داشته باشید. این کد در رفع خطا موثر خواهد بود.

قبل از تماس با خدمات طلایی نیکان ، لطفا موارد درج شده در جدول مشکلات را بررسی بفرمایید.

جدول مشکلات

مشکل	دلایل محتمل	راهکار
درب دستگاه به سنگینی رو به پایین مایل می شود (مدل های تجمیعی)	فدر درب به اندازه کافی و به اندازه وزن کشیده نشده است.	پیچ های فدری که در قسمت بالایی پایه های جلویی هستند را سفت کنید
درب دستگاه در زمان باز شدن به شکل حالت افقی باقی نمی ماند و یا به سرعت سر جای اول خود باز می گردد (مدل های تجمیعی)	فدرهای درب بیش از حد کشیده شده اند. پنل چوبی وجود ندارد.	پیچ های فدری که در قسمت بالایی پایه های جلویی هستند را شل کنید از یک پنل چوبی موقت استفاده کنید و فدرها را دوباره تنظیم کنید.
درب در زمان بسته شدن گیر می کند .	دستگاه در موقعیت ثابت قرار ندارد. درب دستگاه کاملا در موقعیت مرکزیت بروی محفظه اصلی نیست.	پایه ها را تنظیم کنید. از طریق تنظیم دوباره پایه های عقبی ، مرکز ثقل دستگاه را مجدداً تصحیح نمایید.
سبد بالا در موقعیت بالا قرار نمی گیرد	عدم استفاده صحیح (سبد بالا به سرعت به سمت بالا کشیده شده است)	همزمان و رو به جلو این کار را انجام دهید. ابتدا یک سمت سپس سمت دیگر (با توجه به دستورالعمل)
نشئی جزئی در اطراف یا زیر دستگاه (دستگاه را جا به جا کنید تا جای نشئی را ببینید)	نشئی از شیر آب نشئی از دستگاه (خطای D07 را ملاحظه نمایید)	از آب بندی بودن واشر شیر آب اطمینان حاصل کنید. شیر آب را ببندید و با خدمات طلایی نیکان تماس بگیرید.
نشئی جزئی آب از قسمت درب دستگاه وجود دارد.	دستگاه در وضعیت متعادل و ثابت قرار ندارد. درب دستگاه کاملا در موقعیت مرکزیت بروی محفظه اصلی نیست.	پایه را تنظیم کنید. از طریق تنظیم دوباره پایه های عقبی ، مرکز ثقل دستگاه را مجدداً تصحیح نمایید.

جدل مشکلات

مشکل	دلایل محتمل	راهکار
چراغ نمک خاموش نمی شود.	در محفظه مربوطه یا اصلا نمک نیست و یا مقدار آن بسیار کم است .	محفظه مربوطه را از نمک مخصوص ظرفشویی پر کنید و صبر کنید تا چرخه شستشو پایان پذیرد. اگر از آب نرم برای دستگاه استفاده می کنید، و نمک داخل محفظه نمیریزد این چراغ همیشه روشن خواهد بود.
تمام چراغ ها یکی پس از دیگری روشن می شوند.	برنامه اشتباه میباشد .	با نگه داشتن دکمه Start به مدت سه ثانیه، برنامه در حال اجرا کنسل می شود. پس از آن می توانید، برنامه شستشوی جدیدی را آغاز کنید.
چراغ چشمک میزند ولی برنامه شستشو آغاز به کار نمیکند.	در بعضی از مدل ها که دارای ولوم انتخاب برنامه ها هستند، فلش این ولوم مابین دو برنامه قرار گرفته است.	ولوم انتخاب برنامه دستگاه را روی یک برنامه جدید بگذارید.

جدول مشکلات

مشکل	دلایل محتمل	راهکار
چرخه شستشو خیلی به طول می انجامد.	برنامه هایی که دارای مصرف بهینه انرژی هستند ، زمان بیشتری طول می کشند. این به دلیل دمای کم در زمان مراحل شستشو و خشک کردن می باشد. در نتیجه طول مدت فرآیند طولانی تر است.	ترجیحا از این برنامه در طول شب استفاده نمایید چون طول مدت آن و اینکه دقیقا در چه زمانی به پایان می رسد برای شما خیلی اهمیت نخواهد داشت.
جریان برق قطع می شود.	آمپر کافی برق در تمام قسمت های دستگاه به یک میزان وجود ندارد. خطای داخلی درون دستگاه.	مقدار آمپر (حداقل 10 آمپر) پریز برق و ظرفیت کنتور برق را چک کنید با خدمات طلایی نیکان تماس بگیرید
دستگاه روشن نمی شود.	دستگاه به برق اصلی وصل نیست. شیر آب بسته است (کد خطای D01 را ملاحظه نمایید) اشتباه در انتخاب یا قفل شدن برنامه. دکمه Start بیش از حد فشار داده شده است. دستگاه در وضعیت ایمنی قرار دارد (حال ضد نشت).	سوکت و فیوز را چک کنید. باز یا بسته بودن شیر آب را چک کنید. شلنگ آب را چک کنید. با نگه داشتن دکمه Start به مدت سه ثانیه برنامه مورد نظر را کنسل و برنامه جدیدی را انتخاب نمایید. دکمه Start را خیلی کوتاه فشار دهید تا برنامه مورد نظر آغاز شود. با خدمات طلایی نیکان تماس بگیرید

مشکل	دلایل محتمل	راهکار
دستگاه خاموش روشن نمی شود	در طول یک برنامه شستشو درب دستگاه باز شده است.	تا پایان زمان انتظار صبر کنید (این مورد بطور خودکار بوسیله دستگاه کنترل می شود)
آب دستگاه تخلیه نمی شود (خطای D02)	لایه پوششی از سطح زانویی تخلیه زیر سینک جدا نشده است. شیلنگ تخلیه دچار خمیدگی شده است. فیلترها دچار گرفتگی شدید شده اند. پمپ تخلیه دستگاه با مشکل مواجه شده است.	لایه پوششی را جدا کنید. از سالم بودن شلنگ تخلیه اطمینان حاصل کنید. فیلتر و شلنگ تخلیه را باز و تمیز نمایید. از یک برنامه شوینده با میزان آب بالا استفاده نمایید و با خدمات طلایی نیکان تماس بگیرید.
دستگاه کار نمی کند خطای D14	عدم نصب صحیح سیستم تخلیه آب: مسیر تخلیه بسیار پایین است و یا شیلنگ تخلیه بیش از حد درون لوله فاضلاب فرو رفته است. همزمان با ورود آب به داخل محفظه اصلی، دستگاه در حال تخلیه آب است. سامانه فیلتراسیون دچار گرفتگی شده است.	از ابعاد و مشخصات فنی ذکر شده در ارتباط با شلنگ تخلیه پیروی نمایید. فیلترها را تمیز کنید.

مشکل	دلایل محتمل	راهکار
پسماندها و زائدات خوراکی بر روی ظروف شیشه ای دیده می شود	ظروف به شکل نامناسبی در دستگاه قرار داده شده اند (ظرف یا ظروف بزرگ سد راه جریان آب برای ظروف کوچکتر شده اند و یا ظروف به طور فشرده قرار گرفته اند) جلوی آبپاش های فوقانی بوسیله ی قاشق و چنگال و یا ظروف گرفته شده است فیلتر در سر جای خود قرار نگرفته و در طول شستشو از جای خود بلند می شود توری ریزفیلتر دچار گرفتگی شده است در آبپاش سوراخ ایجاد شده است	ظروف را به شکل صحیح قرار دهید. از مناسبترین جای ممکن برای هر ظرف استفاده نمایید. از حرکت آزادانه آبپاش اطمینان حاصل کنید. در صورت نیاز، سبد را در حالت بالا قرار دهید. جهت قرار گرفتن فیلتر را چک نمایید و از استقرار صحیح آن اطمینان حاصل کنید (باید آنرا بدرستی سر جایش قرار دهید و به سمت راست بچرخانید). هر ماه یکبار تمام فیلترها و توری ریز فیلتر را باز کنید و در آب گرم بشویید. با چرخاندن اهرم مربوطه به اندازه 1/4 دایره آبپاش را باز نمایید و زیر شیر آب بشویید (از ابزاری که ممکن است به سوراخ های آن آسیب بزند استفاده نکنید). آبپاش را مجددا نصب نمایید.
آثار چربی بر روی ظروف دیده میشود .	میزان مواد شوینده بسیار کم است و یا کیفیت آن پایین است برنامه شستشو اشتباه است (دمای آب بسیار پایین است و طول مدت شستشو کوتاه است)	میزان مواد شوینده را افزایش دهید . و یا از ماده شوینده دیگری استفاده نمایید از برنامه شستشویی با دمای بالا تر استفاده نمایید

مشکل	دلایل محتمل	راهکار
لک های سفید رنگ (نوع آنرا مشخص کنید).	پوسته (رسوب) گچی (قابل پاک شدن با سرکه). وجود نمک (ظروف دارای طعم نمکی هستند).	محفظه نمک باید پر باشد (چراغ آن باید خاموش باشد). میزان سختی آب ورودی از شیر آب را بررسی نمایید و سپس نرم کننده آب را تنظیم نمایید. در صورت نیاز درجه آن را بالا ببرید. آب مورد استفاده به جهت سختی بالا مناسب با گزینه شستشوی چند منظوره نمی باشد مگر اینکه نمک به آن اضافه کنید. از عملکرد درست درب محفظه نمک اطمینان حاصل کنید
لک های سفید رنگ (نوع آنرا مشخص کنید).	به خاطر نرم بودن زیاد آب، ظروف مقداری تار به نظر می رسند (قابل پاک شدن نیست).	میزان سختی آب ورودی از شیر آب را بررسی نمایید و سپس نرم کننده آب را تنظیم نمایید. بعضی از محصولات شوینده به شکل قرص، آثار بیشتری از خود بروی ظروف شیشه ای باقی می گذارند (محصول مورد استفاده را عوض کنید و از ماده شوینده با درجه محافظت بالاتری استفاده نمایید
لک های رنگی (چای، قهوه و نوشیدنی های رنگ دار).	ظروف به طرز نامناسبی جایگذاری شده اند. مقدار ماده شوینده کم است و	قسمت های درونی ظروف را رو به سمت آبپاش ها قرار دهید. میزان ماده شوینده را افزایش

<p>دهید یا نوع آنرا تغییر دهید. برنامه شستشوی مناسبتری که دمای بالاتر دارد را انتخاب نمایید. براساس نوع مدل دستگاهتان، می توانید از گزینه شستشوی قرص های چند منظوره استفاده نمایید.</p>	<p>یا اثربخشی آن مناسب نیست میزان دمای برنامه کم است. استفاده از قرص شوینده چند منظوره</p>	
<p>چراغ نمایشگر را چک کنید و سپس محفظه را پر کنید. محفظه مواد شوینده را در صورت نیاز در ارتفاع بالاتری قرار دهید. از محصولات شوینده با تاریخ مصرف جدید استفاده نمایید (محصول نو در آب خوب حل می شود و کف می کند). براساس نوع مدل دستگاهتان، می توانید از گزینه شستشوی قرص های چند منظوره استفاده نمایید</p>	<p>مکمل شوینده یا کافی نیست و یا اثربخشی آن کم است. مواد شوینده تاریخ مصرف گذشته می باشند. استفاده از قرص شوینده چند منظوره</p>	<p>وجود خطوط و یا لک های ریز بروی ظروف شیشه ای.</p>
<p>براساس نوع مدل دستگاهتان، می توانید از گزینه شستشوی قرص های چند منظوره استفاده نمایید</p>	<p>استفاده از قرص شوینده چند منظوره</p>	<p>وجود آثار تیره و حالت تاری بروی ظروف شیشه ای.</p>

مشکل	دلایل محتمل	راهکار
دستگه بطور مداوم پر از آب می شود. پس از پایان چرخه شستشو، زائدات و پسماندهای زیادی بروی فیلتر بزرگ دستگه باقی می ماند.	خروجی آب به حال افقی بروی زمین قرار گرفته است. خروجی آب در فاصله بسیار پایین تری نسبت به دستگه قرار گرفته است (خطای D12 در جدول مربوطه). فیلترها و بخش های مختلف تخلیه، دارای گرفتگی به علت وجود زیاد زائدات می باشند.	به نصب صحیح سامانه تخلیه توجه فرمایید. فیلتر و شلنگ تخلیه را باز و نظافت نمایید. زائدات بزرگ خوراکی را قبل از قرار دادن ظروف در درون ماشین ظرفشویی جدا نمایید.
آثار رسوب و زنگ زدگی بروی سطوح فلزی.	کیفیت وسایل فلزی (خصوصاً کارد و چاقو) جهت شستشو مناسب برای ماشین ظرفشویی نیستند.	از قاشق، چنگال و کارد های متناسب برای شستشو با ماشین ظرفشویی استفاده نمایید. از کارکرد صحیح درب محفظه نمک اطمینان حاصل کنید

مشکل	دلایل محتمل	راهکار
آثار لک بروی ظروف شیشه ای دیده می شود.	کمبود و عدم وجود مایع جلا دهنده. مکمل شوینده به صورت یکدست پخش نشده است. نحوه قرار گیری ظروف صحیح نمیباشد .	چراغ نمایشگر را چک کنید و سپس محفظه را پر کنید. اگر محفظه مایع جلا دهنده پر میباشد لطفا با خدمات طلایی نیکان تماس بگیرید . ظروف را طوری قرار دهید که آب اضافی در درون قسمت های گود آنها باقی نماند. درب دستگاه را برای چند لحظه باز نگه دارید.
آثار لک بروی ظروف پلاستیکی، نسوز و غیره دیده می شود.	نوع جنس این مواد عایق دار موجب این حالت می شود.	ترجیحا این موارد را در طبقه ی فوقانی قرار دهید.
عدم خشک شدن کامل ظروف در برنامه های شستشوی سریع.	در برنامه های فوری، به جهت کاهش کل زمان فرآیند، طول زمان خشک کردن ظروف و دمای خشک کردن کاهش داده شده است.	به دقت یک برنامه شستشوی فوری را انتخاب کنید و یا درب دستگاه را چند دقیقه باز بگذارید.
میعان ایجاد شده بروی قسمت داخلی درب و یا محفظه ظروف.	میعان خصوصا در زمانیکه دستگاه از کار بازایستاده و سرد می شود، اتفاق می افتد.(عایق های ضد صدا موجب افزایش ایجاد میعان می شوند).	

خدمات پس از فروش

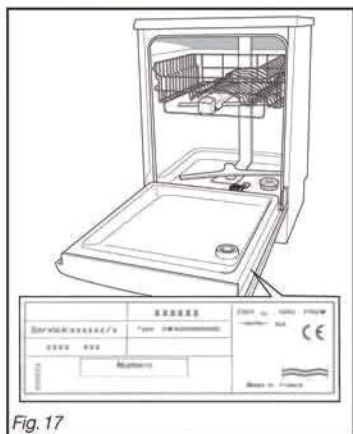

Fig.17

امور فنی دستگاه هرگونه خدمات فنی بروی دستگاه باید بوسیله فرد مطلع و تایید شده از طرف خدمات طلایی نیکان/نمایندگی رسمی انجام شود. در صورت تماس، جزئیات فنی و مشخصات دستگاه خود را به طور کامل اعلام بفرمایید (مدل، نوع و شماره سریال) این اطلاعات بروی پلاک نصب شده بروی دستگاه موجود است.

e: egg/oeuf

m: meat/viande

s: spinach/épinards

