

فهرست مطالب

نصب دستگاه

- باز کردن بسته‌بندی و تراز کردن دستگاه
- نصب آب و برق دستگاه
- استفاده از دستگاه برای اولین بار
- مشخصات فنی

نگهداری و مراقبت

- قطع جریان آب و برق دستگاه
- تمیز کردن ماشین لباسشویی
- تمیز کردن کشوی مخزن مواد شوینده
- مراقبت از درب و مخزن استیل ماشین لباسشویی
- تمیز کردن پمپ تخلیه
- کنترل شیلنگ آب ورودی

نکات و موارد ایمنی

- ایمنی کلی
- دور انداختن
- باز کردن دستی درب دستگاه

معرفی ماشین لباسشویی

- صفحه کنترل
- صفحه نمایشگر

اجرای یک برنامه شست‌وشو

برنامه‌های شست‌وشو و گزینه‌ها

- جدول برنامه‌های شست‌وشو
- گزینه‌های شست‌وشو
- برنامه Push & Wash

مواد شوینده و لباس‌ها

- کشوی مخزن مواد شوینده
- برنامه سفید کننده
- آماده کردن لباس‌ها
- برنامه‌های شست‌وشوی ویژه
- سیستم متعادل‌سازی البسه

عیب‌یابی

خدمات پس از فروش

نصب دستگاه

! این دفترچه راهنما را برای استفاده‌های آتی در مکانی مطمئن نگهداری کنید. اگر ماشین لباسشویی را می‌فروشید، به شخص دیگری می‌دهید یا جابه‌جا می‌کنید حتماً دفترچه راهنما را همراه آن بگذارید تا صاحب جدید بتواند از اطلاعات آن استفاده کند و با مشخصات و عملکردهای دستگاه آشنا شود.
! این دستورالعمل‌ها را با دقت مطالعه کنید: این دفترچه حاوی اطلاعات بسیار مهمی درباره نصب و عملکرد ایمن دستگاه است.

باز کردن بسته بندی و تراز کردن دستگاه

باز کردن بسته‌بندی

۱- بسته‌بندی دستگاه را باز نمایید.

۲- کنترل کنید که دستگاه در حین حمل و نقل آسیبی ندیده باشد. در صورت مشاهده آسیب دیدگی آن را نصب نکرده و با فروشنده تماس بگیرید.

۳- چهار عدد پیچ مخصوص (که در طول حمل و نقل کاربرد دارند) و واشر لاستیکی با بوش مربوطه که در پشت ماشین لباسشویی قرار دارند را بردارید. (تصویر را ببینید)

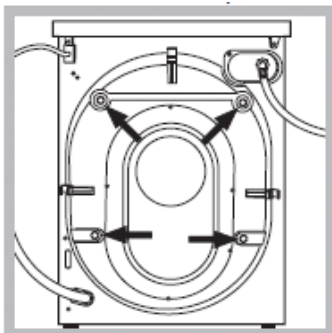

۴- سوراخ‌ها را با درپوش‌های پلاستیکی ارائه شده ببندید.

۵- همه قطعات را در محل خاصی نگهداری نمایید: در صورتی که بعداً بخواهید ماشین لباسشویی را به جای دیگری ببرید به آن‌ها نیاز خواهید داشت.

اجازه ندهید کودکان با اقلام بسته‌بندی بازی کنند، آن‌ها را دور از دسترس کودکان نگهدارید.

تراز کردن دستگاه

۱- ماشین لباسشویی را روی یک سطح صاف و محکم نصب کنید. نباید ماشین لباسشویی را به دیوار، کابینت یا هیچ سطح دیگری تکیه داد.

۲- اگر سطح زمین صاف و تراز نمی‌باشد با باز یا بسته کردن پایه‌های قابل تنظیم ماشین که در جلوی دستگاه قرار دارد دستگاه را تراز کنید (تصویر را ببینید). توجه داشته باشید که دستگاه باید تا حدی تراز باشد که زاویه شیب آن از ۲ درجه بیشتر نباشد.

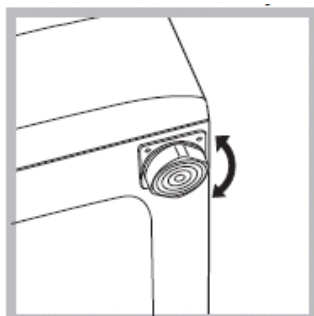

تراز کردن صحیح دستگاه باعث ثبات آن شده و از ارتعاشات و صدای بیش از اندازه جلوگیری کرده و نمی‌گذارد دستگاه در حین کار به اطراف حرکت کند. در صورتی که ماشین را روی فرش یا موکت قرار می‌دهید، پایه‌های آن را طوری تنظیم نمایید که فضای تهویه کافی در زیر دستگاه وجود داشته باشد.

نصب آب و برق دستگاه نصب شیلنگ ورودی آب

۱ - لوله آب را با پیچ کردن آن به شیر آب سرد با استفاده از رزوه $\frac{3}{4}$ وصل کنید (شکل را ببینید). قبل از وصل کردن، اجازه دهید آب آزادانه جریان یابد تا کاملاً صاف و شفاف شود.

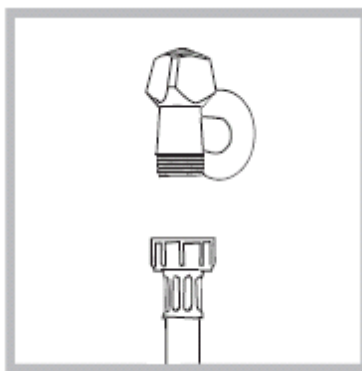

۲ - شیلنگ ورودی آب را به ورودی آب مربوطه روی ماشین لباسشویی که در بالا سمت راست پشت دستگاه قرار دارد وصل کنید (تصویر را ببینید).

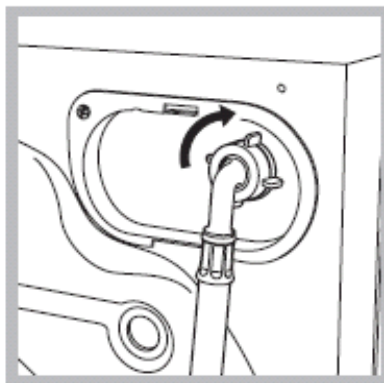

۳- بررسی نمایید که شیلنگ ورودی آب خم یا تا نشده باشد.
! فشار آب باید طبق مقادیر مشخص شده در جدول مشخصات فنی باشد.
! اگر شیلنگ ورودی آب به اندازه کافی بلند نیست، با خدمات طلایی نیکان تماس بگیرید.
! هرگز از شیلنگ‌های دست دوم و کهنه استفاده نکنید.
! از شیلنگ‌هایی که همراه دستگاه عرضه شده است استفاده نمایید.

وصل کردن شیلنگ تخلیه

شیلنگ تخلیه را بدون این که خم شود به لوله فاضلاب دیواری که در ارتفاعی بین ۶۵ تا ۱۰۰ سانتیمتری از کف قرار دارد وصل کنید.

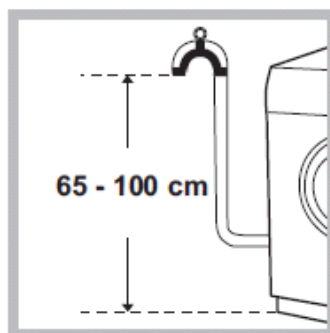

می‌توانید شیلنگ تخلیه را در داخل سینک، دستشویی یا وان بگذارید و آن را با وسیله عرضه شده با شیلنگ تخلیه محکم کنید (تصویر را ملاحظه نمایید). انتهای شیلنگ تخلیه نباید به هنگام تخلیه درون آب قرار گیرد.

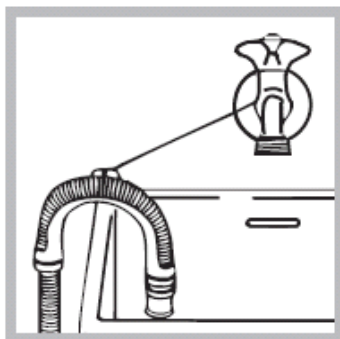

! استفاده از شیلنگ‌های اضافی و رابط توصیه نمی‌شود. اگر واقعاً ضرورت دارد قطر شیلنگ اضافی باید دقیقاً برابر شیلنگ اصلی بوده و طول آن نباید از ۱۵۰ سانتیمتر بیشتر باشد.

نصب برق دستگاه

قبل از اینکه دوشاخه دستگاه را به پریز برق وصل نمایید، مطمئن شوید که:

- پریز برق دارای اتصال زمین (ارت) بوده و با قوانین و مقررات جاری سازگار باشد.
 - پریز برق باید قادر به تحمل حداکثر توان مصرفی دستگاه که در جدول مشخصات فنی درج شده است، باشد (جدول مشخصات فنی را ببینید).
 - ولتاژ برق باید در محدوده مقادیر مشخص شده که در جدول مشخصات فنی درج شده است، باشد (جدول مشخصات فنی را ببینید).
 - پریز برق باید با دوشاخه ماشین لباسشویی متناسب باشد. اگر چنین نبود، پریز یا دوشاخه را عوض نمایید.
- ! این دستگاه نمی‌بایست در محیط باز حتی اگر سقف‌دار باشد نصب شود. قرار دادن دستگاه در هوای آزاد، باران و سایر تغییرات آب و هوایی بسیار خطرناک است.
- ! بعد از اینکه ماشین لباسشویی نصب شد، پریز برق باید به راحتی در دسترس باشد.
- ! از سیم‌های رابط یا چندراهی استفاده نکنید.
- ! سیم برق دستگاه نباید خم شده یا له شده باشد.
- ! تعویض سیم برق فقط باید توسط تکنسین‌های خدمات طلایی نیکان انجام شود.
- هشدار!** در صورت عدم رعایت موارد بالا و ایجاد خطر، خدمات طلایی نیکان هیچگونه مسئولیتی را به عهده نخواهد گرفت.

استفاده از دستگاه برای اولین بار

پس از اینکه دستگاه نصب شد، پیش از اینکه برای اولین بار از دستگاه استفاده نمایید، دستگاه را یکبار با ماده شوینده ولی بدون لباس با استفاده از برنامه Auto Clean (تمیز کردن خودکار) روشن نمایید (بخش تمیز کردن لباسشویی را ملاحظه نمایید).

جدول مشخصات فنی	
مدل	XWE 91283
ابعاد	عرض: ۵۹/۵ سانت ارتفاع: ۸۵ سانت عمق: ۶۰/۵ سانت
ظرفیت	از ۱ تا ۹ کیلوگرم
اتصالات الکتریکی	لطفا به برچسب مشخصات فنی در پشت دستگاه مراجعه نمایید.
اتصالات آب	حداکثر فشار ۱ مگا پاسکال (bar ۱۰) حداقل فشار ۰/۰۵ مگا پاسکال (bar ۰/۵) ظرفیت مخزن ۶۲ لیتر
سرعت خشککن	تا ۱۲۰۰ دور در دقیقه
آزمایش برنامه‌های شست‌وشو مطابق با مصوبه 1061/2010 و 1015/2010	برنامه شماره ۸: نخی استاندارد ۶ درجه سانتیگراد برنامه شماره ۹: نخی استاندارد ۴۰ درجه سانتیگراد
	این دستگاه مطابق با استانداردهای اتحادیه اروپا به شرح زیر می باشد: - مصوبه 2004/108/EC (سازگاری الکترومغناطیسی) - مصوبه 2006/95/EC (ولتاژ پایین) - مصوبه 2012/19/EU (WEEE)

نگهداری و مراقبت از دستگاه

قطع کردن جریان برق و آب دستگاه

- بعد از هر بار استفاده از دستگاه شیر آب را ببندید. این کار از فرسوده شدن سیستم آب داخل ماشین لباسشویی و نشستی آب جلوگیری می کند.
- همیشه در هنگام تمیز کردن یا تعمیر دستگاه، دوشاخه آن را از برق بیرون بکشید.

تمیز کردن لباسشویی

- بخش های بیرونی و قطعات لاستیکی دستگاه را می توانید با یک دستمال نرم مرطوب با آب ولرم و صابون تمیز نمایید. از حلال ها و مواد ساینده استفاده نکنید.
 - این ماشین لباسشویی یک برنامه "تمیزکننده خودکار" (Auto Clean) دارد که مخصوص تمیز کردن قسمتهای داخلی می باشد که می بایست زمانی اجرا شود که دستگاه خالی از البسه باشد
- جهت حداکثر تاثیر، شما نیاز به مواد شوینده (به میزان ۱۰ درصد که این میزان جهت البسه کمی کثیف می باشد) یا افزودنی مخصوصی که لباسشویی را تمیز نماید دارید. توصیه می شود بعد از هر ۴۰ بار اجرای برنامه شست و شو، برنامه تمیزکننده را اجرا نمایید.
- جهت شروع این برنامه دکمه های A و B را به مدت ۵ ثانیه به طور همزمان نگه دارید (تصویر را ببینید). برنامه به صورت اتوماتیک شروع می شود و تقریباً به مدت ۷۰ دقیقه انجام می شود. جهت متوقف ساختن این برنامه دکمه شروع/توقف (Start/Pause) را فشار دهید.

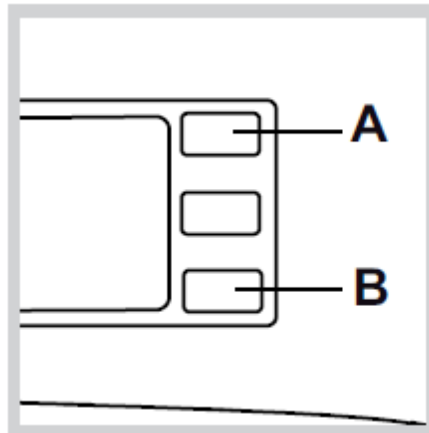

تمیز کردن کشوی محفظه مواد شوینده

برای باز کردن کشو، اهرم شماره ۱ را فشار داده و محفظه را به سمت ۲ به بیرون بکشید. (تصویر را ملاحظه نمایید) زیر شیر آب آن را بشویید. این کار بایستی هر چند وقت یک بار انجام شود.

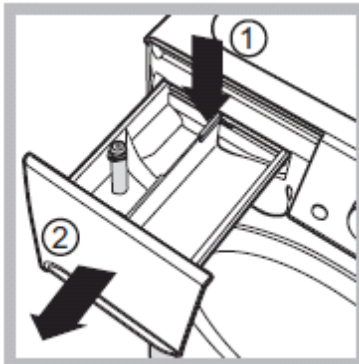

مراقبت از درب و مخزن دستگاه

- همیشه درب دستگاه را نیمه باز بگذارید تا بوی ناخوشایندی در دستگاه بوجود نیاید.

تمیز کردن پمپ تخلیه

ماشین لباسشویی مجهز به یک پمپ تخلیه می‌باشد که به طور خودکار تمیز شده و نیازی به تمیز کردن دستی ندارد. اما گاهی اوقات اجسام کوچک (مانند سکه، دکمه و...) ممکن است درون محفظه ورودی (فیلتر) محافظت کننده از پمپ که در بخش زیر دستگاه قرار دارد بیفتد.

! اطمینان حاصل نمایید که برنامه در حال اجرا به پایان رسیده و سپس دستگاه را از برق بیرون بکشید.

جهت دسترسی به محفظه ورودی (فیلتر):

۱- ابتدا قسمت مرکزی پنل پایینی روی دستگاه را فشار داده و سپس هر دو طرف آن را به سمت پایین بکشید تا بتوانید آن را بردارید. (تصویر را ببینید)

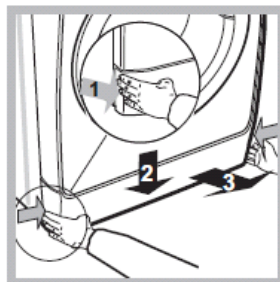

۲- درپوش را در جهت خلاف عقربه‌های ساعت بچرخانید (تصویر را ببینید): کمی آب ممکن است بیرون بریزد که کاملاً طبیعی است.

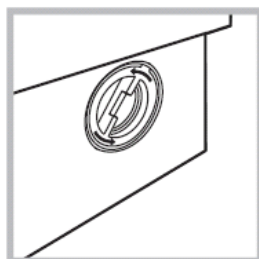

۳- داخل آن را کاملاً تمیز نمایید.

۴- درپوش را سر جایش قرار دهید و در جهت عقربه‌های ساعت بچرخانید تا محکم شود.

۵- پنل را مجدداً سر جایش قرار دهید و اطمینان حاصل نمایید که قلاب‌ها به درستی جا افتاده باشند.

چک کردن شیلنگ ورودی آب

شیلنگ ورودی آب را حداقل سالی یک بار بررسی نمایید. چنانچه هرگونه شکاف یا ترکی در آن وجود داشت، می‌بایست آن را فوراً تعویض نمایید. در حین اجرای برنامه‌های شست‌وشو، فشار آب خیلی زیاد است و یک شیلنگ ترک خورده ممکن است به آسانی پاره شود.

! هرگز از شیلنگ‌های دست دوم استفاده نکنید.

نکات و موارد ایمنی

! این ماشین لباسشویی بر اساس استانداردهای بین المللی ایمنی طراحی و ساخته شده است. اطلاعات زیر به منظور حفظ ایمنی شما ارائه شده و می‌بایست با دقت بررسی شود.

ایمنی کلی

- این دستگاه فقط برای مصارف خانگی طراحی شده است.
- این دستگاه فقط باید توسط افراد بزرگسال و بر اساس دستورالعمل‌های این دفترچه راهنما مورد استفاده قرار گیرد.
- هرگز با دست خیس در حالی که پای شما برهنه است دستگاه را لمس نکنید.
- در هنگام جدا کردن دوشاخه دستگاه از پریز برق، سیم را نکشید، دوشاخه را گرفته و از پریز بیرون بکشید.
- هنگامی که دستگاه روشن و مشغول به کار می‌باشد، کشوی محفظه مواد شوینده را باز نکنید.
- از دست زدن به آب تخلیه شده خودداری نمایید زیرا ممکن است بسیار داغ باشد.
- هرگز درب دستگاه را با زور باز نکنید، این کار باعث خراب شدن عملکرد قفل ایمنی آن که برای جلوگیری از باز شدن اتفاقی درب دستگاه طراحی شده است می‌شود.
- اگر ماشین لباسشویی به خوبی کار نمی‌کند، تحت هیچ شرایطی جهت تعمیر شخصاً به بخش‌های داخلی آن دست نزنید.
- هنگامی که دستگاه در حال کار است، کودکان را از دستگاه دور نگه دارید.
- درب ماشین لباسشویی در حین کار می‌تواند داغ شود.
- اگر می‌خواهید ماشین لباسشویی را جابجا نمایید، توسط دو یا سه نفر و با دقت این کار را انجام دهید. هرگز سعی نکنید این کار را به تنهایی انجام دهید زیرا دستگاه بسیار سنگین می‌باشد.
- قبل از قرار دادن لباس درون ماشین لباسشویی، بررسی نمایید که مخزن شست‌وشو خالی باشد.

دور ریختن

- به هنگام دور ریختن مواد بسته‌بندی، از قوانین محلی پیروی نمایید تا بتوان مواد بسته‌بندی را دوباره بازیافت کرد.
 - مصوبه اروپایی شماره 2012/96/EC درباره لوازم برقی و الکترونیکی زائد بیان می‌دارد که وسایل برقی کهنه خانگی نباید با زباله‌های عادی تفکیک نشده شهری دور انداخته شوند. این وسایل قدیمی می‌بایست جداگانه جمع آوری شود تا بازیافت بهینه صورت گیرد و اثر منفی بر سلامتی انسان و محیط زیست نداشته باشد و علامت "اسطل زباله چرخ دار" روی محصولات یادآور مسئولیت شما مبنی بر جمع‌آوری لوازم برقی به صورت جداگانه است.
- جهت دریافت هرگونه اطلاعات در این زمینه با مقامات مسئول بازیافت در منطقه سکونت خود تماس بگیرید.

بازکردن درب دستگاه به صورت دستی

در مواقعی که قصد بازکردن درب دستگاه را دارید و به علت قطع شدن برق این امکان وجود نداشت، جهت بیرون آوردن لباس‌ها به شرح زیر عمل نمایید:

۱- دوشاخه دستگاه را از پریز برق بیرون بکشید.

۲- قبل از باز کردن درب، اطمینان حاصل نمایید که میزان آب درون مخزن از لبه درب دستگاه پایین‌تر است و اگر چنین نبود، از شیلنگ تخلیه دستگاه جهت تخلیه آب درون دستگاه به درون یک ظرف دیگر استفاده نمایید تا آب درون دستگاه تخلیه شود.



۳- کاور پنل را از قسمت پایین جلوی دستگاه بردارید (تصویر را ببینید).

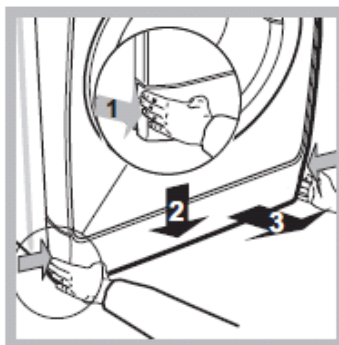

۴- زبانه را آنگونه که در شکل نشان داده شده است به سمت بیرون بکشید تا خار نگهدارنده آزاد شود. آن را به پایین بکشید و درب را همزمان باز کنید.

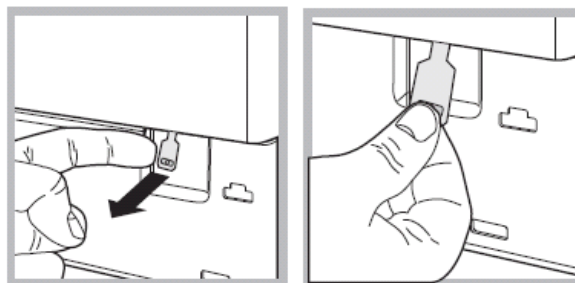

۵- پنل را مجدداً سر جایش قرار دهید و اطمینان حاصل نمایید که قلاب‌ها بدرستی سر جایشان قرار گرفته باشند.

مشخصات دستگاه لباسشویی و شروع چرخه شستوشو

صفحه کنترل

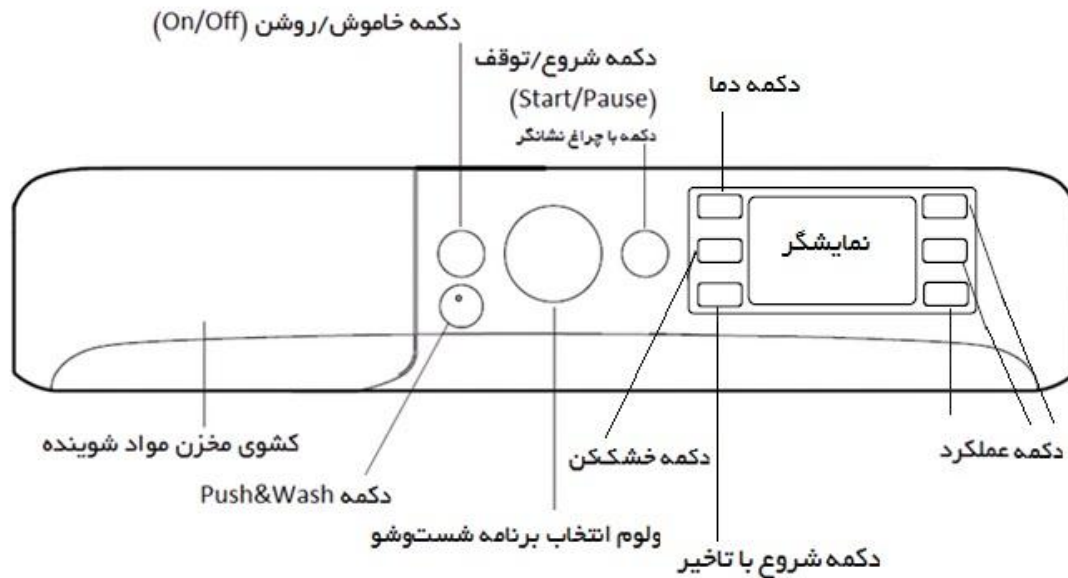

کشوی مخزن مواد شوینده جهت ریختن مواد شوینده و افزودنی‌های مخصوص شستوشو استفاده می‌شود (قسمت مواد شوینده و البسه را ملاحظه نمایید).

دکمه خاموش/روشن (On/Off) ① : این دکمه را جهت خاموش یا روشن کردن دستگاه فشار دهید.

دکمه Push & Wash: بخش برنامه‌های شستوشو را ببینید.

ولوم انتخاب برنامه شستوشو برای انتخاب برنامه شستوشوی مورد نظر استفاده می‌شود. در طول اجرای برنامه ولوم نباید حرکت داده شود.

دکمه‌های عملکرد: دکمه را فشار دهید تا برنامه مورد نظرتان را انتخاب نمایید. چراغ نمایشگر مربوطه روی صفحه نمایشگر روشن می‌شود.

دکمه تنظیم دمای آب °C: این دکمه جهت تنظیم دما یا برای برنامه شستوشوی سرد استفاده می‌گردد.

دکمه خشک کن ②: جهت تنظیم سرعت و یا حذف کامل مرحله خشک‌کن مورد استفاده می‌باشد.

دکمه شروع با تاخیر ③: این دکمه را فشار دهید تا میزان زمان شروع با تاخیر برنامه شستوشو را انتخاب کنید. زمان انتخاب شده بر روی نمایشگر نشان داده می‌شود.

دکمه شروع/توقف (Start/Pause) با چراغ‌های نمایشگر ④: جهت شروع یا متوقف کردن برنامه‌های شستوشو به کار

می‌رود. برای متوقف ساختن یک برنامه شستوشو، این دکمه را فشار دهید. چراغ مربوطه با رنگ نارنجی چشمک می‌زند در حالی که چراغ نشانگر برنامه شستوشوی در حال اجرا به صورت ثابت روشن باقی می‌ماند. اگر چراغ نشانگر قفل بودن درب خاموش شود، درب باز می‌شود (حدود ۳ دقیقه صبر نمایید).



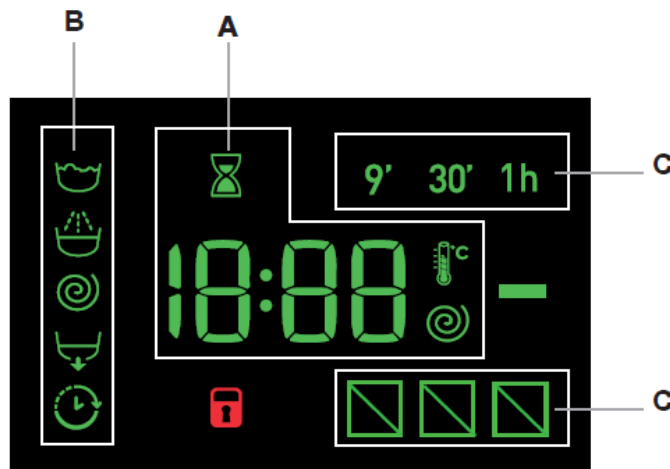

برای شروع مجدد برنامه‌ی متوقف شده، دکمه را دوباره فشار دهید.

حالت استندبای (Stand-By): این دستگاه مطابق با قوانین جدید صرفه جویی در مصرف انرژی می‌باشد، به همین دلیل مجهز به سیستم استندبای می‌باشد که بعد از گذشت ۳۰ دقیقه از فعال نبودن دستگاه به طور اتوماتیک شروع می‌شود. جهت خارج شدن از این حالت و شروع به کار دستگاه دکمه روشن/خاموش (On/Off) را به مدت کوتاه فشار دهید و منتظر باشید تا دستگاه شروع به کار نماید.

صفحه نمایشگر



نمایشگر در حین برنامه‌ریزی دستگاه بسیار مفید می‌باشد و نشان‌دهنده اطلاعات مهمی است. مدت برنامه‌های موجود شست‌وشو و میزان زمان باقیمانده از برنامه، در قسمت A نشان داده می‌شود. اگر گزینه شروع با تاخیر فعال باشد، شمارش معکوس تا شروع برنامه آغاز شده و نشان داده می‌شود. با فشار دادن دکمه‌های مربوطه می‌توانید حداکثر سرعت چرخش و نیز میزان حرارت دستگاه و یا مقدیری که اخیراً انتخاب شده‌اند چنانچه با برنامه انتخاب شده سازگاری داشته باشند را مشاهده نمایید. در حالی که دستگاه اطلاعات را بر اساس برنامه انتخاب شده پردازش می‌کند، علامت ساعت شنی چشمک می‌زند. پس از سپری شدن حداکثر ۱۰ دقیقه، علامت  روشن مانده و کل زمان باقیمانده نمایش داده می‌شود. پس از اینکه زمان کلی باقیمانده نشان داده شد، علامت ساعت شنی تقریباً به مدت ۱ دقیقه خاموش می‌شود. گزینه‌های شست‌وشوی مطابق با برنامه شست‌وشوی انتخاب شده و نیز گزینه‌های شست‌وشوی مطابق با برنامه شست‌وشوی در حال اجرا در بخش B نشان داده می‌شوند:

-  برنامه شست‌وشوی اصلی
-  برنامه آبکشی
-  برنامه خشک‌کن
-  برنامه تخلیه

چنانچه علامت تاخیر  روشن است نشان دهنده این است که میزان شروع با تاخیر تنظیم شده روی نمایشگر نشان داده شده است.

سه مرحله در بخش C در رابطه با برنامه‌های شست‌وشو وجود دارد.

علامت قفل درب

چنانچه این علامت روشن باشد، نشان دهنده این است که درب ماشین لباسشویی قفل شده است تا به طور تصادفی باز نشود. جهت جلوگیری از آسیب زدن به دستگاه، منتظر شوید که این علامت خاموش شود سپس درب دستگاه را باز نمایید.

اگر می‌خواهید درب را باز نمایید، باید اول دکمه شروع/توقف (Start/Pause) را فشار داده و سپس بعد از این که چراغ  خاموش شد، درب را باز نمایید.

اجرای یک برنامه شست و شو

برنامه ریزی سریع

- ۱- گذاشتن البسه در داخل دستگاه: درب ماشین را باز نمایید. البسه را داخل مخزن بگذارید و اطمینان حاصل کنید که از حداکثر حد مجاز نشان داده شده در جدول شست و شو بیشتر نباشد.
- ۲- اضافه کردن ماده شوینده: کشوی مخزن مواد شوینده را بیرون بکشید و ماده شوینده را داخل بخش مربوطه آنگونه که در قسمت مواد شوینده توضیح داده شده است بریزید.
- ۳- بستن درب: درب دستگاه را ببندید.
- ۴- دکمه Push & Wash را فشار دهید تا برنامه شست و شو آغاز شود.

برنامه ریزی عادی

- ۱- دستگاه را با استفاده از دکمه خاموش/روشن (On/Off) روشن کنید. همه چراغ‌های نشانگر برای چند ثانیه روشن می‌شوند، سپس چراغ مربوط به برنامه انتخاب شده روشن باقی می‌ماند و چراغ نمایشگر شروع/توقف (Start/Pause) به آرامی و به رنگ سبز چشمک می‌زند.
 - ۲- البسه را داخل دستگاه بگذارید و درب را ببندید.
 - ۳- کشوی مخزن مواد شوینده را بیرون بکشید و ماده شوینده را داخل بخش مربوطه آن گونه که در قسمت مواد شوینده توضیح داده شده است بریزید.
 - ۴- درب را ببندید.
 - ۵- عملکرد مورد نظر را با ولوم انتخاب برنامه انتخاب نمایید. سرعت خشک‌کن و دما برای هر برنامه تنظیم شده است که قابل تغییر می‌باشد. طول مدت برنامه بر روی نمایشگر نشان داده می‌شود.
 - ۶- برنامه شست و شو را با استفاده از دکمه‌های مربوط به صورت دلخواه تنظیم نمایید.
- می‌توانید با دکمه‌های  دما و یا خشک‌کن را تغییر دهید. ماشین به صورت اتوماتیک حداکثر دما و سرعت خشک‌کن تنظیم شده برای برنامه مورد نظر و یا جدیدترین تنظیمات اگر با برنامه انتخاب شده سازگار باشند را نمایش می‌دهد. دما می‌تواند با فشار دادن دکمه  کاهش یابد یا بر روی شست و شوی آب سرد OFF قرار گیرد. چنانچه پس از این، دکمه  دوباره فشار داده شود، مقادیر دمای حداکثر دوباره بازمی‌گردند.
- !استثنا: اگر برنامه شماره ۸ انتخاب شود، دما می‌تواند تا ۹۰ درجه سانتی‌گراد افزایش یابد.

تنظیم شروع با تاخیر

برای تنظیم شروع با تاخیر برای یک برنامه، دکمه مربوطه را پی‌درپی فشار دهید تا زمان تاخیر لازم به دست بیاید. هنگامی که این گزینه فعال شد، علامت  روی نمایشگر روشن می‌شود. برای حذف شروع با تاخیر، دکمه را فشار دهید تا علامت OFF بر روی نمایشگر ظاهر شود.

تغییر برنامه شست و شو

- دکمه را برای فعال کردن این گزینه فشار دهید، چراغ نمایشگر مربوط به برنامه مورد نظر روشن می‌شود.
- دکمه را دوباره فشار دهید تا گزینه غیر فعال گردد. چراغ نشانگر خاموش می‌شود.

! اگر گزینه انتخاب شده با برنامه تنظیم شده سازگار نباشد، چراغ نشانگر چشمک خواهد زد و گزینه فعال نخواهد شد.
! اگر گزینه انتخاب شده با گزینه‌ای که قبلاً انتخاب شده سازگار نباشد، چراغ نشانگر چشمک خواهد زد و پس از آن سه مرتبه بوق خواهد زد و تنها آخرین گزینه فعال خواهد شد و چراغ مربوط به همان گزینه روشن خواهد گشت.
! گزینه‌های شست‌وشو ممکن است حجم لباس توصیه شده و طول مدت زمان برنامه را تحت تاثیر قرار دهد.

۷- **شروع برنامه شست‌وشو:** برنامه شست‌وشو را شروع کنید. دکمه شروع/توقف (Start/Pause) را فشار دهید. چراغ مربوطه

سبز خواهد شد و روشن باقی می‌ماند و درب قفل خواهد شد (علامت قفل درب  روشن خواهد شد). برای تغییر برنامه شست‌وشو در حالی که در حال اجرا است، دستگاه را با استفاده از شروع/توقف (Start/Pause) متوقف کنید (چراغ مربوط به شروع/توقف به رنگ زرد به آهستگی چشمک می‌زند)، سپس برنامه مورد نظر را انتخاب نمایید و دکمه شروع/توقف (Start/Pause) را دوباره فشار دهید.

برای باز کردن درب در حالی که یک برنامه شست‌وشو در حال اجرا است، دکمه شروع/توقف (Start/Pause) را فشار دهید،

اگر علامت قفل درب  خاموش شد درب باز می‌شود. دکمه شروع/توقف (Start/Pause) را دوباره فشار دهید تا برنامه از نقطه‌ای که متوقف شده بود، دوباره اجرا شود.

۸- **پایان برنامه شست‌وشو:** پایان برنامه با علامت END بر روی نمایشگر نشان داده می‌شود، هنگامی که علامت قفل درب  خاموش شود درب باز می‌گردد. لباس‌ها را از ماشین لباسشویی در بیاورید و ماشین را خاموش نمایید.

! اگر می‌خواهید برنامه‌ای که شروع شده است را کنسل نمایید، دکمه  را فشار دهید و نگه دارید. برنامه متوقف می‌شود و ماشین لباسشویی خاموش می‌گردد.

جدول برنامه‌های شست‌وشو

مدت برنامه (دقیقه)	حداکثر وزن (کیلوگرم)	مواد شوینده					حداکثر سرعت خشک‌کن (rpm)	حداکثر دمای آب (سانتیگراد)	معرفی برنامه‌های شست‌وشو	برنامه‌های شست‌وشو
		سفید کننده	نرم کننده	شست‌وشو	شست‌وشوی اولیه					
					●	●				
برنامه شست‌وشوی ویژه										
۶۰	۴	-	●	●	-	۶۰۰	۳۰	البسه ورزشی	۱	
۸۰	۵	-	●	●	-	۸۰۰	۳۰	البسه تیره	۲	
۱۲۰	۳/۵	-	●	●	-	۱۰۰۰	۶۰	ضد بو (نخی)	۳	
۱۰۵	۳/۵	-	●	●	-	۱۰۰۰	۴۰	ضد بو (الیاف مصنوعی)	۳	
۸۰	۱	-	●	●	-	۰	۳۰	البسه ظریف	۴	
۸۵	۲	-	●	●	-	۸۰۰	۴۰	البسه پشمی: برای البسه پشمی، کشمیر و...	۵	
۱۰۰	۳/۵	-	●	●	-	۱۰۰۰	۳۰	لحاف مسافرتی یک نفره، کوسن و...	۶	
برنامه استاندارد										
۲۱۵	۹	-	●	●	●	۱۲۰۰	۹۰	البسه نخی با شست‌وشوی اولیه: البسه سفید بسیار کثیف	۷	
۱۹۵	۹	-	●	●	-	۱۲۰۰	۶۰ (حداکثر ۹۰)	شست‌وشوی ویژه در دمای ۶۰ درجه (۱): البسه سفید بسیار کثیف و رنگ‌های مقاوم	۸	
۱۷۵	۹	-	●	●	-	۱۲۰۰	۴۰	شست‌وشوی ویژه در دمای ۴۰ درجه (۲): البسه سفید کمی کثیف و رنگ‌های حساس	۹	
۱۱۵	۴/۵	-	●	●	-	۸۰۰	۶۰	البسه نایلونی: البسه با رنگ‌های بادوام بسیار کثیف	۱۰	
۱۰۵	۴/۵	-	●	●	-	۸۰۰	۴۰	الیاف مصنوعی (۳): البسه با رنگ‌های بادوام کمی کثیف	۱۰	
۱۱۰	۹	-	●	●	-	۱۲۰۰	۴۰	البسه رنگی	۱۱	
شست‌وشوی سریع و اقتصادی البسه										
۱۸۵	۹	-	●	●	-	۱۲۰۰	۲۰	نخی استاندارد در ۲۰ دقیقه: البسه سفید و رنگ‌های ظریف کمی کثیف	۱۲	
۱۲۰	۹	-	●	●	-	۸۰۰	۲۰	الیاف مصنوعی (اقتصادی)	۱۳	
۹	۱/۵	-	●	-	-	۸۰۰	-	سریع	۱۴	
۳۰	۳/۵	-	●	●	-	۸۰۰	۳۰	سریع	۱۴	
۶۰	۹	-	●	●	-	۱۰۰۰	۶۰	سریع	۱۴	
شست‌وشوی جزئی										
۵۵	۹	●	●	-	-	۱۲۰۰	-	آبکشی/سفیدکننده		
۲۵	۹	-	-	-	-	۱۲۰۰	-	خشک‌کن + آبکشی		

اطلاعات مندرج در این جدول صرفاً جهت راهنمایی می‌باشد. مدت برنامه ذکر شده در این دفترچه تقریبی است و بر اساس استاندارد می باشد. مدت زمان اصلی بستگی به میزان حرارت و فشار آب، میزان مواد شوینده، حجم و نوع البسه، برنامه شست‌وشوی انتخابی و موارد دیگر دارد.

جهت کلیه موسسات سنجش گر:

۱- برنامه شستوشو را مطابق با 2010/1061 آزمایش نمایید: برنامه شستوشوی شماره ۸ را با ۶۰ درجه سانتیگراد تنظیم نمایید. این برنامه مناسب جهت لباس‌هایی با کثیفی عادی می‌باشد که مقرون به صرفه‌ترین برنامه در راستای صرفه‌جویی در مصرف آب و انرژی می‌باشد. این برنامه مناسب جهت لباس‌هایی است که در دمای ۶۰ درجه قابل شستن باشند. ممکن است میزان درجه واقعی برنامه با این مقادیر متفاوت باشد.

۲- برنامه شستوشو را مطابق با 2010/1061 آزمایش نمایید: برنامه شستوشو شماره ۹ را با ۴۰ درجه سانتیگراد تنظیم نمایید. این برنامه مناسب جهت لباس‌های نخی با کثیفی عادی می‌باشد که مقرون به صرفه‌ترین برنامه در راستای صرفه‌جویی در مصرف آب و انرژی می‌باشد. این برنامه مناسب جهت لباس‌هایی است که در دمای ۴۰ درجه قابل شستن باشند.

جهت کلیه موسسات سنجش گر:

- ۱- برنامه طولانی شستوشو برای البسه نخی: برنامه شستوشوی شماره ۹ را با درجه حرارت ۴۰ تنظیم نمایید
- ۲- برنامه طولانی شستوشو برای البسه نایلونی: برنامه شستوشوی شماره ۱۰ را با درجه حرارت ۴۰ تنظیم نمایید.

عملکردهای شستوشو



هنگامی که برای نخستین بار این دکمه را فشار می‌دهید، علامت ۹ (دقیقه‌ای) روشن می‌شود، و اگر برای بار دوم فشار دهید علامت ۳۰ (دقیقه‌ای) روشن شده و اگر برای بار سوم فشار دهید، علامت ۱ ساعت روشن می‌شود و چنانچه برای بار چهارم فشار دهید مجدداً علامت ۹ دقیقه‌ای روشن می‌شود.

عملکرد Fast Forward ▶▶

در طول مدت اجرای برنامه شستوشو و تحت برخی شرایط، با فشار دادن این دکمه می‌توانید ظرف کمتر از ۲۰ دقیقه برنامه را به اتمام برسانید و در صورت لزوم نیز می‌توان یک برنامه آبکشی کوتاه که همراه با دور خشک‌کن ۸۰۰ دور یا پایین‌تر می‌باشد اجرا نمایید. (میزان دور خشک‌کن را می‌توانید در قسمت تنظیمات شخصی تغییر دهید). بعد از فشار دادن دکمه، چراغ نمایشگر مربوطه و نیز چراغ مرحله آبکشی با هم روشن می‌شوند. اگر میزان دمای انتخاب شده مساوی با ۴۰ درجه سانتیگراد باشد و یا این که در طول مرحله اولیه برنامه فشار داده شده باشد، برنامه "اتمام سریع برنامه" طولانی‌تر شده تا بتواند مواد شوینده را به خوبی حل نموده و پاک نماید تا به الیاف لباس‌ها آسیبی وارد نشود. در این مرحله، چراغ نمایشگر مرحله آبکشی چشمک می‌زند در حالی که چراغ نمایشگر شستوشو به صورت ثابت روشن باقی می‌ماند تا شرایط لازم ایجاد شود. اگر کمتر از ۲۰ دقیقه از برنامه شستوشو باقیمانده باشد این گزینه غیرفعال می‌ماند.

عملکرد لکه‌زدایی

این گزینه با انتخاب نوع کثیفی لباس اجازه می‌دهد تا به صورت بهینه برنامه را برای لکه‌زدایی تنظیم کند. انواع لکه‌های زیر می‌تواند انتخاب شود:

 غذا: برای لکه‌های ایجاد شده توسط مواد غذایی و نوشیدنی‌ها.

 کار: برای لکه‌های روغن و جوهر.

 لباس بیرون: برای لکه‌های گل و چمن.

! طول برنامه بر طبق کثیفی انتخاب شده تغییر می‌کند.

برنامه Push & Wash

با استفاده از این برنامه می‌توانید برنامه شست‌وشو را در هنگام خاموش بودن دستگاه و بدون فشار دکمه خاموش/روشن (On/Off) اجرا نمایید و یا در موقعی که ماشین روشن است نیاز به فشار هیچ دکمه‌ای نمی‌باشد (مگر اینکه این گزینه غیرفعال باشد). جهت اجرای این برنامه، دکمه مربوطه را به مدت ۲ ثانیه فشار داده و نگه دارید. روشن بودن چراغ نمایشگر نشان‌دهنده فعال بودن این برنامه می‌باشد. این برنامه شست‌وشو مناسب لباس‌های نخی و الیاف مصنوعی می‌باشد زیرا شست‌وشو در دمای ۳۰ درجه سانتیگراد و با حداکثر سرعت خشک‌کن ۱۲۰۰ دور در دقیقه انجام می‌پذیرد. حداکثر میزان البسه ۴/۵ کیلوگرم می‌باشد (مدت برنامه ۵۰ دقیقه می‌باشد).

نحوه کار این برنامه

- ۱- البسه را درون ماشین قرار دهید (البسه نخی یا الیاف مصنوعی) و درب دستگاه را ببندید.
- ۲- مواد شوینده و افزودنی‌ها را بریزید.
- ۳- با فشار دادن و نگه داشتن دکمه Push & Wash به مدت ۲ ثانیه، این برنامه شروع می‌شود. چراغ نمایشگر مربوطه سبز شده و درب دستگاه قفل می‌شود. (علامت قفل درب DOOR LOCKED روشن می‌شود)
توجه: در مواقعی که این گزینه فعال است، اگر یک برنامه شست‌وشو اجرا نمایید هیچ گونه تغییراتی در این برنامه در حال اجرا نمی‌توانید اعمال نمایید و هیچ گزینه‌ی دیگری را نیز نمی‌توانید اضافه نمایید.
- جهت باز کردن درب در حین اجرای برنامه اتوماتیک، می‌بایست دکمه شروع/توقف (Start/Pause) را فشار دهید؛ اگر علامت قفل بودن درب خاموش شد، می‌توانید درب را باز نمایید. دوباره دکمه شروع/توقف (Start/Pause) را برای شروع مجدد برنامه از جایی که قطع شده بود، فشار دهید.
- ۴- بعد از اینکه برنامه پایان یافت، چراغ نمایشگر پایان END روشن می‌شود.

مواد شوینده و البسه

کشوی محفظه مواد شوینده

کسب نتیجه خوب در شست و شو به میزان صحیح مواد شوینده نیز بستگی دارد. استفاده بیش از حد از مواد شوینده نه تنها باعث بهتر شسته شدن البسه نمی شود، بلکه حتی ممکن است در دستگاه شما رسوب کرده و آلودگی زیست محیطی نیز ایجاد نماید.

! از مواد مخصوص شست و شوی دستی استفاده نکنید چون بیش از حد کف تولید می کند.

! جهت شست و شوی لباس های نخی سفید و شست و شوی اولیه و نیز شست و شو در دمای بالای ۶۰ درجه از پودر شوینده استفاده نمایید.

! از دستورالعمل های روی بسته بندی مواد شوینده پیروی نمایید.

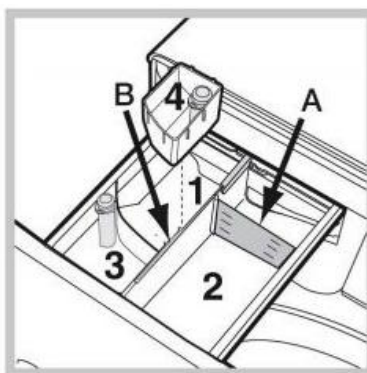

کشوی محفظه شوینده را باز کرده مواد شوینده و هر گونه افزودنی مدنظرتان را مطابق موارد زیر، داخل آن بریزید.

قسمت شماره ۱: مواد شوینده مخصوص شست و شوی اولیه (پودر):

قبل از ریختن مواد شوینده، بررسی کنید که محفظه شماره ۴ را برداشته باشید.

قسمت شماره ۲: مواد شوینده برای برنامه شست و شوی اصلی (پودر یا مایع):

مایع شوینده بایستی قبل از آغاز برنامه شست و شو درون محفظه مربوطه در بخش A ریخته شود. اگر قصد ریختن پودر را دارید درون بخش B ریخته شود.

قسمت شماره ۳: مواد افزودنی مانند نرم کننده و غیره: نرم کننده را به حد کافی بریزید. دقت نمایید تا از حد تعیین شده (max) درج شده در بخش مرکزی بیشتر نشود.

قسمت اضافی شماره ۴: سفید کننده

برنامه سفید کننده

بخش اضافی شماره ۴ را درون بخش ۱ قرار دهید، در حین ریختن مواد سفید کننده از حد تعیین شده (max) در قسمت

مرکزی تجاوز ننمایید. مواد سفید کننده را در بخش ۴ ریخته و برنامه  را تنظیم نمایید.

! مایع سفید کننده قوی می بایست جهت البسه سفید مقاوم استفاده شود و سفیدکننده ملایم جهت لباس های رنگی و نایلونی و پشمی استفاده شود.

آماده کردن البسه

- البسه را به شرح زیر دسته بندی نمایید:
 - نوع پارچه با استفاده از علامت روی برچسب لباس.
 - رنگ لباس: لباس‌های رنگی را از لباس‌های سفید جدا نمایید.
- جیب‌های البسه را خالی و دکمه‌های آن‌ها را چک نمایید.
- حجم لباس‌ها نمی‌بایست از مقادیر ذکر شده در جدول زیر تجاوز نماید، این مقادیر مربوط به وزن لباس‌ها در حالت خشک می‌باشد.

وزن البسه شما چقدر است؟

- ۱ ملحفه: ۴۰۰ تا ۵۰۰ گرم
- ۱ روبالشی: ۱۵۰ تا ۲۰۰ گرم
- ۱ رومیزی: ۴۰۰ تا ۵۰۰ گرم
- ۱ حوله حمام: ۹۰۰ تا ۱۲۰۰ گرم
- ۱ حوله: ۱۵۰ تا ۲۵۰ گرم

برنامه‌های مختص البسه‌ای که نیازمند توجه ویژه می‌باشند:

برنامه شست‌وشوی البسه ورزشی (برنامه شماره ۱)

این برنامه جهت شست‌وشوی لباس‌های ورزشی کمی کثیف طراحی شده است. جهت کسب بهترین نتیجه، توصیه می‌شود بیش از حد مجاز ذکر شده در جدول مشخصات، لباس درون دستگاه قرار ندهید.

برنامه شست‌وشوی البسه تیره (برنامه شماره ۲)

برنامه شماره ۲ جهت شست‌وشوی البسه رنگی تیره مناسب می‌باشد که باعث حفظ رنگ‌های تیره می‌باشد. جهت کسب بهترین نتیجه از مایع لباسشویی در این برنامه استفاده نمایید.

برنامه شست‌وشوی ضد بو (برنامه شماره ۳)

از برنامه شماره ۳ جهت شست‌وشوی البسه‌ای که بوی بد (مانند دود سیگار، بوی عرق، بوی غذا) گرفته‌اند، استفاده نمایید. این برنامه با حفظ کیفیت پارچه، بوی بد لباس را از بین می‌برد. البسه نایلونی و یا با جنس متفاوت می‌بایست در دمای ۴۰ درجه سانتیگراد و البسه نخی مقاوم در دمای ۶۰ درجه سانتیگراد شسته شوند.

برنامه شست‌وشوی البسه لطیف (برنامه شماره ۴)

جهت شستن لباس‌های بسیار لطیف از برنامه شماره ۴ استفاده نمایید. توصیه می‌شود که لباس‌ها را پشت و رو کرده و سپس داخل دستگاه قرار دهید. جهت کسب بهترین نتیجه، از مایع لباسشویی در این برنامه استفاده نمایید.

برنامه شست‌وشوی البسه پشمی (برنامه شماره ۵)

این برنامه مخصوص البسه پشمی توسط کمپانی Woolmark آزمایش و تایید شده است، که بدین معنی است که هر نوع البسه پشمی حتی لباس‌هایی که علامت شست‌وشوی با دست نیز دارند را می‌توان در این دستگاه بشویید. با استفاده از این برنامه، با خیال راحت البسه پشمی خودتان را به دستگاه سپرده و مطمئن باشید که حفظ کیفیت آن تضمین شده است.



در انگلستان، هنگ کنگ و هند، گواهی WoolMark یک علامت تجاری گواهی شده می‌باشد.

برنامه شست‌وشوی لحاف (برنامه شماره ۶)

جهت شست‌وشوی یک لحاف (وزن آن نباید از ۳/۵ کیلوگرم بیشتر باشد)، کوسن یا کاپشن‌های حاوی پر، می‌توانید از برنامه شماره ۶ استفاده نمایید. توصیه می‌شود لحاف و یا کاپشن پر را همانطور که در تصویر زیر نشان داده شده است، درون دستگاه قرار دهید تا نهایتاً ۳/۴ از فضای مخزن استفاده شود. جهت کسب بهترین نتیجه، توصیه می‌شود از مواد شوینده مایع استفاده نموده و درون کشوی محفظه مواد شوینده قرار دهید.

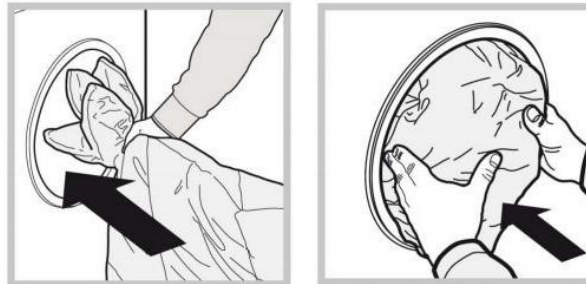

برنامه شست‌وشوی البسه رنگی (برنامه شماره ۱۱)

جهت شست‌وشوی لباس‌های با رنگ روشن از برنامه شماره ۱۱ استفاده نمایید. مزیت این برنامه حفظ رنگ لباس‌ها می‌باشد.

برنامه شست‌وشوی البسه نخی در ۲۰ درجه سانتیگراد (برنامه شماره ۱۲)

این برنامه مناسب جهت البسه نخی کمی کثیف می‌باشد. بهترین نتیجه در دمای سرد کسب می‌شود که قابل مقایسه با شست‌وشو در ۴۰ درجه سانتیگراد می‌باشد که با سرعت‌های متفاوت اجرا می‌شود که نتیجه مناسبی را ارائه می‌دهد.

برنامه شست‌وشوی مقرون به صرفه الیاف مصنوعی (برنامه شماره ۱۳)

این برنامه جهت شست‌وشوی لباس‌های ترکیبی (نخ و مصنوعی) با کثیفی عادی مناسب می‌باشد. برنامه با آب سرد عمل می‌کند و با سرعت‌های متفاوت اجرا می‌شود که نتیجه مناسبی را ارائه می‌دهد.

برنامه شست‌وشوی سریع (برنامه شماره ۱۴)

این برنامه مناسب جهت شست‌وشوی سریع می‌باشد که مدت آن از ۹ دقیقه تا ۱ ساعت متغیر می‌باشد. با فشار دکمه مربوطه می‌توانید یکی از گزینه‌های ۹ دقیقه (احیا کردن)، ۳۰ دقیقه (شست‌وشو) و ۱ ساعت (شست‌وشو) را انتخاب نمایید.

برنامه ۹ دقیقه با استفاده از نرم‌کننده فقط میتواند البسه را احیا و تازه نماید. توصیه می‌شود در حین اجرای این برنامه هیچگونه ماده شوینده‌ای به داخل دستگاه اضافه ننمایید.

برنامه شست‌وشوی ۳۰ دقیقه جهت شست‌وشوی البسه کمی کثیف در ۳۰ درجه سانتیگراد و با حداکثر حجم ۳ کیلوگرم در زمانی کوتاه میباشد (به غیر از البسه پشمی و ابریشمی). این برنامه فقط ۳۰ دقیقه طول میکشد که باعث صرفه‌جویی در زمان و مصرف انرژی میشود. برنامه شست‌وشوی ۱ ساعته مناسب جهت شست‌وشوی البسه نخی با کثیفی نسبی در دمای ۶۰ درجه سانتیگراد ظرف مدت یک ساعت با عملکرد شست‌وشوی مطلوب می‌باشد. جهت البسه نایلونی یا الیاف ترکیبی توصیه می‌شود میزان حرارت را تا ۴۰ درجه سانتیگراد کاهش دهید.

سیستم متعادل سازی البسه در دستگاه

به منظور جلوگیری از ارتعاشات بیش از حد و توزیع یکنواخت البسه، قبل از اجرای هر برنامه خشک‌کن مخزن ماشین لباسشویی با سرعتی که کمی بیشتر از سرعت چرخش در زمان شست‌وشو می‌باشد به طور پیوسته می‌چرخد. اگر بعد از چند بار انجام این کار لباس‌ها به طور یکسان در دستگاه توزیع نشود، دستگاه با سرعت خشک‌کن کمتری خواهد چرخید. چنانچه البسه بیش از حد نامتعادل باشد، دستگاه به جای برنامه خشک‌کن به روند متعادل‌سازی می‌پردازد. جهت متعادل شدن البسه درون دستگاه توصیه می‌شود که لباس‌های کوچک و بزرگ را با هم در دستگاه قرار دهید.

عیب‌یابی

چنانچه ماشین لباسشویی شما به درستی کار نمی‌کند، قبل از تماس با خدمات طلایی نیکان لطفاً موارد زیر را بررسی نمایید شاید خودتان قادر به رفع مشکل باشید:

خطا	علت
دستگاه روشن نمی‌شود.	<ul style="list-style-type: none"> دوشاخه برق در پریز نمی‌باشد یا دوشاخه مشکل دارد. برق قطع است.
برنامه شست‌وشو شروع نمی‌شود.	<ul style="list-style-type: none"> درب دستگاه به خوبی بسته نشده است. دکمه روشن/خاموش (On/Off) را فشار نداده‌اید. دکمه شروع/توقف (Start/Pause) را فشار نداده‌اید. شیر آب باز نیست. برنامه شروع با تاخیر تنظیم شده است.
آب جهت شست‌وشو وارد دستگاه نمی‌شود (عبارت H2O روی نمایشگر دیده می‌شود).	<ul style="list-style-type: none"> شیلنگ ورودی آب به شیر وصل نیست. شیلنگ تا خورده و یا مسدود شده است. شیر آب باز نیست. آب قطع است. فشار آب خیلی کم است. دکمه شروع/توقف (Start/Pause) فشار داده نشده است.
دستگاه به طور پیوسته آبگیری کرده و آب را تخلیه می‌کند.	<ul style="list-style-type: none"> شیلنگ تخلیه در ارتفاعی بین ۶۵ و ۱۰۰ سانتیمتری سطح زمین نصب نشده است. سر آزاد شیلنگ تخلیه درون آب تخلیه شده قرار گرفته است. لوله‌کشی فاضلاب دارای لوله هواکش نیست. اگر مشکل بعد از این که بررسی‌های فوق را انجام دادید برطرف نشد، شیر آب را ببندید، دستگاه را خاموش کرده و جهت کسب اطلاعات با خدمات طلایی نیکان تماس بگیرید. اگر واحد مسکونی شما در طبقات بالا قرار دارد، ممکن است مشکلاتی برای تخلیه آب وجود داشته باشد که باعث شود ماشین لباسشویی دائماً آبگیری و تخلیه نماید. برای حل مشکل باید با فروشنده‌ای که در زمینه تاسیسات ساختمان فعالیت می‌کند تماس بگیرید.
دستگاه آبکشی نمی‌کند و یا خشک نمی‌کند.	<ul style="list-style-type: none"> برنامه شست‌وشوی انتخاب شده شامل آبکشی نیست، بعضی از برنامه‌ها نیازمند تنظیم دستی مرحله آبکشی می‌باشند. شیلنگ تخلیه مسدود شده است. لوله فاضلاب مسدود شده است.

<ul style="list-style-type: none"> • پیچ‌های نگهدارنده مخزن شست‌وشوی دستگاه به نحو مناسبی در طول مرحله نصب، باز نشده است. • ماشین لباسشویی تراز نیست. • ماشین لباسشویی با کابینت یا دیوار در تماس است. 	دستگاه در طول مرحله خشکن لرزش زیادی دارد.
<ul style="list-style-type: none"> • شیلنگ ورودی آب به درستی نصب نشده است. • کشوی محفظه مواد شوینده مسدود شده است. • شیلنگ تخلیه آب به درستی نصب نشده است. 	دستگاه نشت آب دارد.
<ul style="list-style-type: none"> • دستگاه را خاموش نموده و از برق بیرون بکشید، به مدت تقریباً ۱ دقیقه صبر نموده و سپس مجدداً آن را روشن نمایید. اگر مشکل همچنان وجود داشت، با خدمات طلایی نیکان تماس بگیرید. 	چراغ‌های برنامه‌ها و چراغ‌های شروع/توقف (Start/Pause) پشت سر هم چشمک می‌زنند و یک کد خطا بر روی نمایشگر دیده می‌شود (برای مثال F-01، F-...))
<ul style="list-style-type: none"> • مواد شوینده‌ای که استفاده شده مناسب ماشین لباسشویی نیست (می‌بایست روی آن نوشته شده باشد "مخصوص ماشین لباسشویی" یا "مخصوص شست‌وشوی با دست و لباسشویی") • مواد شوینده بیش از حد در دستگاه ریخته شده است. 	در زمان اجرای برنامه شست‌وشو بیش از حد کف تولید می‌شود.
<ul style="list-style-type: none"> • دستگاه را خاموش نموده و دکمه Push & Wash را فشار دهید. 	برنامه Push & Wash فعال نمی‌گردد.
<ul style="list-style-type: none"> • گزینه Fast Forward فعال است. 	برنامه خیلی زودتر از موعد به پایان رسیده است.

خدمات پس از فروش

قبل از تماس با خدمات طلایی نیکان:

- بررسی نمایید که آیا خودتان قادر به رفع مشکل خواهید بود.
- برنامه شست‌وشو را دوباره شروع نمایید شاید مشکل حل شده باشد.
- اگر موفق به حل مشکل نشدید با خدمات طلایی نیکان تماس حاصل نمایید.
- همواره از تکنیسین‌های مجاز کمک بخواهید.

قبل از تماس با خدمات طلایی نیکان، اطلاعات زیر را در دست داشته باشید:

- نوع مشکل
- مدل دستگاه (Mod)
- شماره سریال دستگاه (S/N)

این اطلاعات را روی برچسب مشخصات فنی دستگاه می‌توانید بیابید. همچنین در قسمت جلوی دستگاه پس از باز کردن درب می‌توانید این اطلاعات را ملاحظه نمایید.