

فهرست مطالب

نصب دستگاه

- باز کردن، بسته بندی و تراز کردن دستگاه
- اتصالات آب و برق دستگاه
- اولین سیکل شستشو
- جدول اطلاعات فنی

نگهداری و مراقبت از دستگاه

- قطع کردن جریان آب یا برق دستگاه
- تمیز کردن دستگاه
- تمیز کردن محفظه مواد شوینده
- مراقبت از درب و دیگ دستگاه
- تمیز کردن پمپ تخلیه
- چک کردن شیلنگ آب ورودی

نکات و موارد ایمنی

- ایمنی کلی
- دور انداختن مواد زائد
- بازکردن دستی درب دستگاه

توصیف لباسشویی

- صفحه کنترل
- صفحه نمایشگر

نحوه اجرای اولین سیکل شستشو

برنامه ها و گزینه های شستشو

- جدول برنامه های شستشو
- برنامه های شستشو
- شستشو با فشار یک دکمه

مواد شوینده و البسه

- محفظه مواد شوینده
- مرحله سفید کننده
- آماده کردن البسه
- سیکلهای شستشوی ویژه
- سیستم متعادل سازی حجم البسه

رفع اشکال

خدمات پس از فروش

تراز کردن صحیح دستگاه باعث می شود تا دستگاه در حین کار به حد کافی ثابت بوده و از لرزش و تولید صدای بیش از اندازه جلوگیری شود و اجازه حرکت دستگاه را در حین کار به اطراف نمی دهد. اگر دستگاه را روی فرش یا موکت قرار می دهید، پایه های آن را طوری تنظیم نمایید که فضای تهویه کافی در زیر دستگاه خشک کن وجود داشته باشد.

اتصالات آب و برق دستگاه:

نصب آب و برق دستگاه، نصب شیلنگ ورودی آب

۱. شیلنگ ورودی آب را به شیر آب سرد با رزومه $\frac{3}{4}$ وصل کنید (شکل را ببینید).

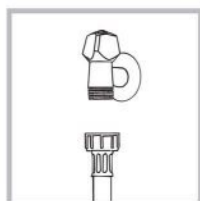

۲. قبل از نصب شیلنگ ورودی آب، شیر آب سرد را باز کنید تا رسوبهای احتمالی داخل لوله از آن خارج شده و آب شفاف جریان یابد.

۳. شیلنگ ورودی آب را به مداخل ورودی آب سرد که در قسمت بالا سمت راست، پشت دستگاه قرار دارد وصل کنید.

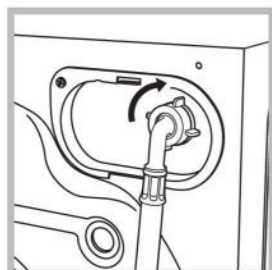

۴. بررسی نمایید که شیلنگ ورودی آب، خم یا تا نشده باشد.

۵. فشار آب باید طبق مقادیر مشخص شده در جدول اطلاعات فنی باشد.

۶. اگر شیلنگ ورودی آب به اندازه کافی بلند نیست، با سرویس خدمات مجاز تماس بگیرید.

۷. هرگز از شیلنگهای مستعمل استفاده نکنید.

۸. از شیلنگ ورودی آب که همراه دستگاه وجود دارد، استفاده نمایید.

۹. وصل کردن شیلنگ تخلیه:
شیلنگ تخلیه را بدون این که آن را خم نمایید، به لوله فاضلاب دیواری که در ارتفاعی بین ۶۵ تا ۱۰۰ سانتیمتری کف قرار دارد وصل کنید.

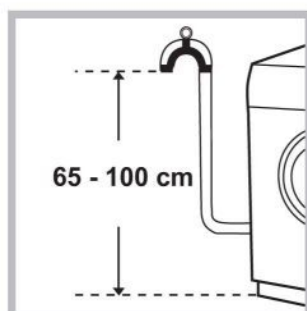

۱۰. لطفاً از این دفترچه به خوبی محافظت شود که در صورت نیاز به آن رجوع نمایید. چنانچه این دستگاه را به شخص دیگر فروختید، لطفاً این دفترچه را همراه دستگاه انتقال دهید تا مصرف کننده جدید با مطالعه این دفترچه با طرز استفاده از دستگاه آشنا شود.

۱۱. این دفترچه راهنما را با دقت مطالعه نمایید زیرا حاوی اطلاعات مهمی در رابطه با ایمنی، طرز استفاده و مراقبت از دستگاه می باشد.

۱۲. باز کردن، بسته بندی و تراز کردن دستگاه:

۱. بسته بندی دستگاه را باز نمایید.

۲. بررسی نمایید که ماشین لباسشویی در حین حمل و نقل آسیبی ندیده باشد. اگر ماشین لباسشویی آسیب دیده است آنرا نصب ننمایید.

۳. چهار پیچ محافظ (که در طول حمل و نقل مفید می باشند) و واشر لاستیکی با جداکننده متناسب آن، که در پشت ماشین لباسشویی قرار دارند، را بردارید.

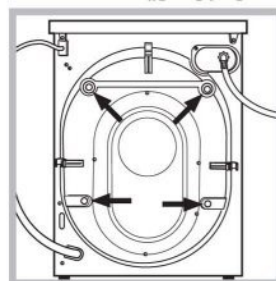

۴. سوراخها را با درپوش های پلاستیکی ارائه شده ببندید.

۵. همه قطعات را در مکان امنی نگهداری نمایید.

۶. اگر بعداً بخواهید دستگاه را به جای دیگری منتقل نمایید به آنها نیاز خواهید داشت.

۷. توجه داشته باشید که مواد بسته بندی را از دسترس کودکان دور نگهدارید.



۸. تراز کردن دستگاه:

۱. دستگاه خشک کن را روی یک سطح صاف و محکم قرار دهید، نباید ماشین لباسشویی را به دیوار، کابینت یا هیچ سطح دیگری تکیه دهید.

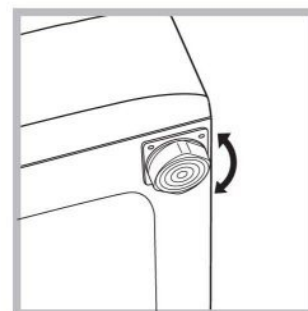
۲. اگر سطح زمین، صاف و تراز نباشد می توانید با باز و بسته کردن پایه های قابل تنظیم که در جلوی دستگاه قرار دارد آن را تراز کنید (با توجه به شکل ۱) توجه داشته باشید که دستگاه باید تا حدی تراز باشد که زاویه آن از ۲ درجه بیشتر نباشد.



جدول اطلاعات فنی

مدل	XWE81283
ابعاد	عرض: ۵۹.۵ سانتی متر ارتفاع: ۸۳ سانتی متر عمق: ۶۰/۵ سانتی متر
ظرفیت	از ۱ کیلوگرم تا ۷ کیلوگرم جهت برنامه شستشو
اتصالات الکتریکی	لظفا به برچسب مشخصات فنی در پشت دستگاه مراجعه نمایید.
اتصالات آب	حداکثر فشار ۱ مگا پیکسل (۱۰ بار) حداقل فشار ۰.۰۵ مگا پیکسل (۰.۵ بار) ظرفیت مخزن ۵۲ لیتر
سرعت خشک کن دورانی تا ۱۲۰۰ دور در دقیقه	
آزمایش برنامه های شستشو مطابق با مصوبه ۱۰۶۱/۲۰۱۰ و ۱۰۱۵/۲۰۱۰	برنامه ۸ (۶۰ درجه سانتیگراد) برنامه ۹ (۴۰ درجه سانتیگراد)
این دستگاه مطابق با استانداردهای اتحادیه اروپا به شرح زیر می باشد: - مصوبه ۲۰۰۴/۱۰۸ (سازگاری الکترومغناطیسی) و اصلاحات بعدی - مصوبه ۲۰۰۶/۹۵ (ولتاژ پایین) - مصوبه ۲۰۱۲/۱۹	 

یا اینکه می توانید آن را در داخل سینک یا وان بگذارید، دقت شود که شیلنگ تخلیه را باید بوسیله شیر آب مهار کنید، (شکل ۵ را ملاحظه نمایید). سر آزاد شیلنگ نباید به هنگام تخلیه زیر آب قرار گیرد.

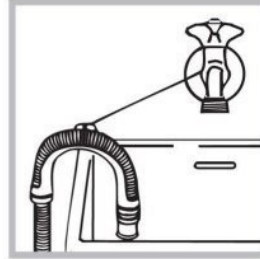

استفاده از شیلنگ های اضافی و رابط توصیه نمی شود، اگر واقعا ضرورت دارد قطر شیلنگ اضافی باید دقیقا برابر شیلنگ اصلی بوده و طول آن نباید از ۱۵۰ سانتیمتر بیشتر باشد.

نصب برق دستگاه

قبل از اینکه دوشاخه دستگاه را به پریز برق وصل نمایید، مطمئن شوید که:

- پریز برق دارای اتصال زمین (ارت) بوده و با قوانین و مقررات جاری سازگار باشد.
- پریز برق باید قادر به تحمل حداکثر توان مصرفی دستگاه که در جدول اطلاعات فنی درج شده، باشد.
- ولتاژ برق باید در محدوده مقادیر مشخص شده که در جدول اطلاعات فنی درج شده، باشد (جدول را ببینید)
- پریز برق با دوشاخه ماشین لباسشویی متناسب باشد. اگر چنین نبود، پریز یا دوشاخه را عوض نمایید.
- ! این دستگاه نباید در محیط باز، حتی اگر سقف دار باشد نصب شود. قرار دادن دستگاه در هوای آزاد، باران و سایر شرایط جوی بسیار خطرناک است.
- ! بعد از اینکه ماشین لباسشویی نصب شد، پریز برق باید به راحتی در دسترس باشد.
- ! از سیم های رابط یا چند راهی استفاده نکنید.
- ! سیم برق دستگاه نباید دارای خم یا له شدگی باشد.
- ! تعویض سیم برق فقط باید توسط تکنسین های خدمات طلایی نیکان انجام شود.

▲ هشدار! در صورت عدم رعایت موارد بالا و ایجاد خطر، شرکت هیچگونه مسئولیتی را به عهده نخواهد گرفت.

اولین سیکل شستشو

پس از اینکه دستگاه نصب شد، و پیش از اینکه برای اولین بار از آن استفاده نمایید، دستگاه را یکبار با ماده شوینده ولی بدون لباس روشن نمایید.

نگهداری و مراقبت از دستگاه

جهت دسترسی به محفظه ورودی (فیلتر):

۱. ابتدا قسمت مرکزی پوشش پایینی روی پنل را فشار داده و سپس هر دو طرف آنرا به سمت پایین بکشید تا بتوانید آنرا بردارید.



۲. درپوش را در جهت خلاف عقربه های ساعت بچرخانید (با توجه به تصویر ۱۰): کمی آب ممکن است بیرون بریزد که کاملا طبیعی است.

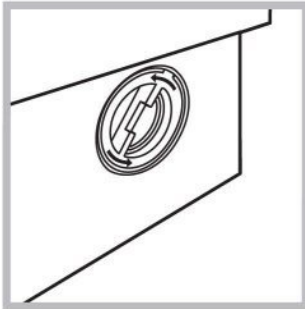

۳. داخل آنرا کاملا تمیز نمایید.

۴. درپوش را سر جایش قرار دهید.

۵. پنل را مجدداً سر جایش قرار دهید و اطمینان حاصل نمایید که قلابها بدرستی جا افتاده باشند.

چک کردن شیلنگ ورودی آب

شیلنگ ورودی آب را حداقل سالی یکبار بررسی نمایید. چنانچه هرگونه شکاف یا ترکی در آن وجود داشت، می بایست آن را فوراً تعویض نمایید. زیرا در حین اجرای برنامه های شستشو، فشار آب خیلی زیاد است و یک شیلنگ ترک خورده ممکن است به آسانی پاره شود.

! هرگز از شیلنگ مستعمل استفاده نکنید.

قطع کردن جریان برق و آب دستگاه

- بعد از هر بار استفاده از دستگاه شیر آب را ببندید. این کار از فرسوده شدن سیستم آب داخل ماشین لباسشویی و نشتی آب جلوگیری می کند.
- همیشه در هنگام تمیز کردن یا تعمیر دستگاه، دوشاخه آن را از برق بیرون بکشید.

تمیز کردن لباسشویی

- بخشهای بیرونی و قطعات لاستیکی دستگاه را می توانید با یک دستمال نرم مرطوب با آب ولرم و صابون تمیز نمایید. از حلال ها و مواد ساینده استفاده نکنید.

- این ماشین لباسشویی یک برنامه "تمیزکننده خودکار" دارد که مخصوص تمیز کردن قسمت های داخلی می باشد که می باید زمانی اجرا شود که دیگ دستگاه خالی از البسه باشد.

جهت حداکثر اجرا، احتمالاً شما نیاز به مواد شوینده (به میزان ۱۰ درصد که این میزان جهت البسه کمی کثیف می باشد) یا افزودنی مخصوصی که لباسشویی را تمیز نماید. توصیه می شود بعد از هر ۴۰ بار اجرای برنامه شستشو، برنامه تمیزکننده را اجرا نمایید.

جهت شروع این برنامه دکمه های A و B را به مدت ۵ ثانیه به طور همزمان نگهدارید. (تصویر را ببینید). برنامه به صورت اتوماتیک شروع می شود و تقریباً به مدت ۷۰ دقیقه انجام می شود. جهت متوقف ساختن این برنامه دکمه شروع/توقف را فشار دهید.

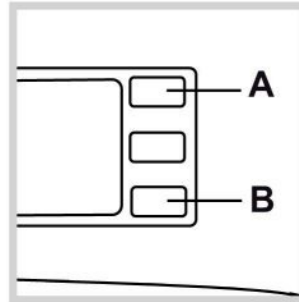

تمیز کردن محفظه مواد شوینده

محفظه را به سمت بالا برده و به بیرون بکشید. (تصویر را ملاحظه نمایید)

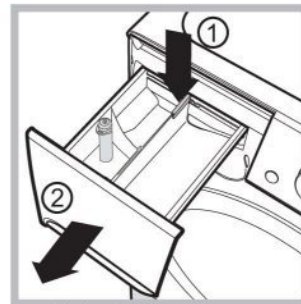

زیر شیر آب آنرا بشویید. این کار بایستی هر چند وقت یکبار انجام شود.

مراقبت از درب و دیگ دستگاه

- همیشه درب دستگاه را نیمه باز بگذارید تا از بوی ناخوشایندی در دستگاه بوجود نیاید.

تمیز کردن پمپ تخلیه

ماشین لباسشویی مجهز به یک پمپ تخلیه می باشد که به طور خودکار تمیز شده و نیازی به تمیز کردن دستی ندارد. اما گاهی اوقات اجسام کوچک (سکه، دکمه و...) ممکن است درون محفظه ورودی (فیلتر) محافظت کننده از پمپ که در بخش زیر دستگاه قرار دارد بیفتد. ! اطمینان حاصل نمایید که برنامه در حال اجرا به پایان رسیده و سپس دستگاه را از برق بیرون بکشید.

نکات و موارد ایمنی

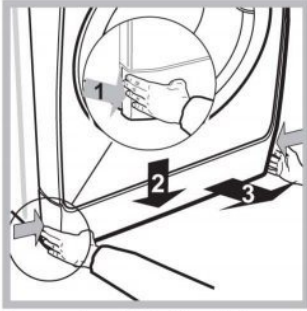

۳. همانطور که در شکل نشان داده شده، زبانه پلاستیکی را به سمت بیرون بکشید و درب را همزمان باز نمایید.
۴. همانطور که در شکل نشان داده شده، زبانه پلاستیکی را به سمت بیرون بکشید و درب را همزمان باز نمایید.

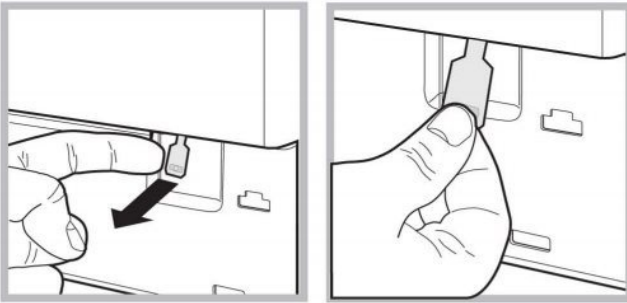

۵. پنل را مجدداً سر جایش قرار دهید و اطمینان حاصل نمایید که قلابها به درستی سر جایشان قرار گرفته باشند.

این ماشین لباسشویی بر اساس استانداردهای بین المللی ایمنی، طراحی و ساخته شده است. اطلاعات زیر به منظور حفظ ایمنی شما ارائه شده و می بایست با دقت بررسی شود.

ایمنی کلی

- این دستگاه فقط برای مصارف خانگی طراحی شده است.
- این دستگاه فقط باید توسط افراد بزرگسال و بر اساس دستورالعملهای این دفترچه راهنما مورد استفاده قرار گیرد.
- هرگز با پای برهنه یا دست خیس به دستگاه دست نزنید.
- در هنگام جدا کردن دوشاخه دستگاه از پریز برق، به هیچ وجه سیم را نکشید، دوشاخه را گرفته و از پریز بیرون بکشید.
- هنگامی که دستگاه روشن و مشغول به کار می باشد، محفظه مواد شوینده را باز نکنید.
- از دست زدن به آب تخلیه شده خودداری نمایید زیرا ممکن است بسیار داغ باشد.
- هرگز درب دستگاه را با زور باز نکنید، این کار باعث خراب شدن مکانیزم قفل های ایمنی آن که برای جلوگیری از باز شدن اتفاقی درب دستگاه طراحی شده اند، می شود.
- اگر ماشین لباسشویی به خوبی کار نمی کند، تحت هیچ شرایطی جهت تعمیر به بخشهای داخلی آن دست نزنید.
- هنگامی که دستگاه در حال کار می باشد، کودکان را از دستگاه دور نگهدارید.
- درب ماشین لباسشویی در حین کار بسیار داغ می باشد.
- اگر می خواهید ماشین لباسشویی را جابجا نمایید، توسط دو یا سه نفر و با دقت این کار را انجام دهید.
- هرگز سعی نکنید این کار را به تنهایی انجام دهید زیرا دستگاه بسیار سنگین می باشد.
- قبل از قرار دادن لباس درون ماشین لباسشویی، بررسی نمایید که مخزن شستشو خالی باشد.

دفع زائدات

- به هنگام دور ریختن مواد بسته بندی، از قوانین محلی پیروی نمایید تا بتوان مواد بسته بندی را دوباره بازیافت کرد.
- مصوبه شماره ۱۲/۹۶ EC/۲۰۱۲ درباره لوازم برقی و الکترونیکی، بیان می کند که وسایل برقی کهنه خانگی نباید با زباله های عادی تفکیک نشده شهری دور انداخته شوند. این وسایل قدیمی می بایست جداگانه جمع آوری شود تا بازیافت بهینه صورت گیرد و اثر منفی بر سلامتی انسانها و محیط زیست نداشته باشد و علامت "سطل زباله چرخ دار" روی محصولات یادآور مسئولیت شماست، که لوازم برقی باید جداگانه جمع آوری شوند.
- جهت دریافت هرگونه اطلاعات در این زمینه با مقامات مسئول بازیافت در منطقه سکونت خود تماس بگیرید.

بازکردن درب دستگاه به صورت دستی

- در مواقعی که قصد بازکردن درب دستگاه را دارید و به علت قطع شدن برق این امکان وجود نداشت، جهت بیرون آوردن لباسها به شرح زیر عمل نمایید:
- ۱. دوشاخه دستگاه را از پریز برق بیرون بکشید.
- ۲. قبل از باز کردن درب، اطمینان حاصل نمایید که میزان آب درون دیگ از لبه درب دستگاه پایین تر است و اگر چنین نبود، از شیلنگ تخلیه دستگاه جهت تخلیه آب درون دستگاه به درون یک ظرف دیگر استفاده نمایید تا آب تخلیه شود.

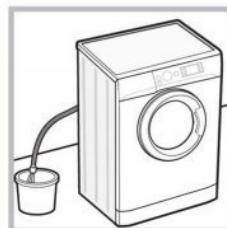

توصیف دستگاه لباسشویی

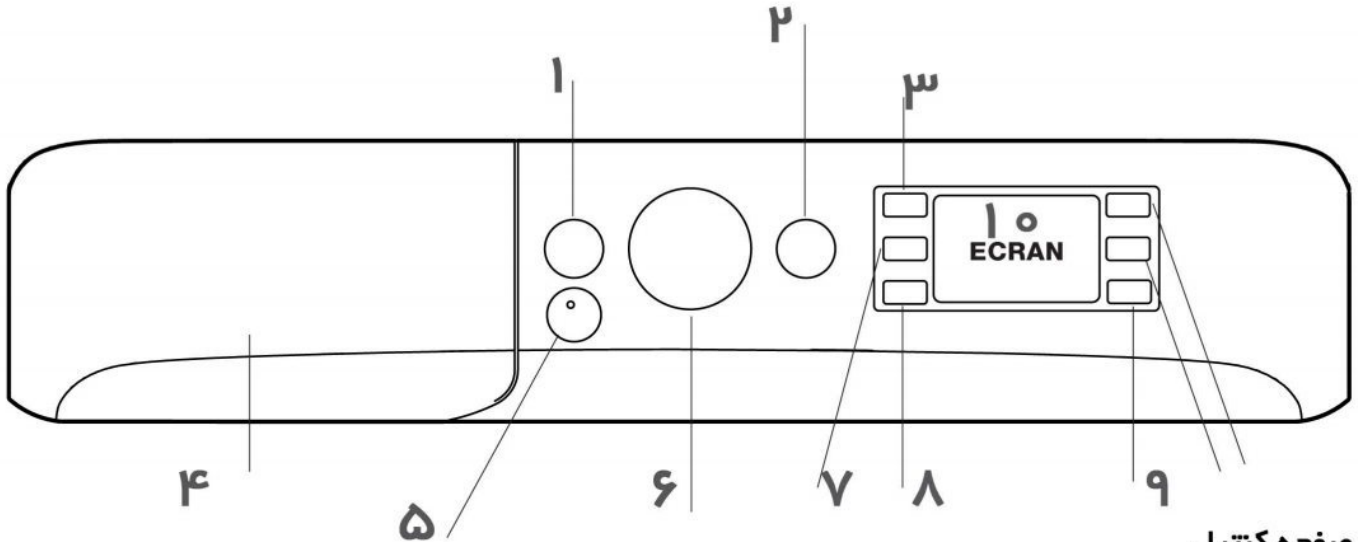

صفحه کنترل

- ۱- دکمه خاموش/روشن
- ۲- دکمه شروع/توقف با چراغهای نمایشگر
- ۳- دکمه تنظیم دما
- ۴- محفظه مواد شوینده
- ۵- دکمه برنامه شستشو
- ۶- ولوم انتخاب سیکل شستشو
- ۷- دکمه دور چرخشی
- ۸- دکمه شروع تاخیر انداز
- ۹- دکمه عملکردهای برنامه
- ۱۰- نمایشگر

دکمه شروع با تاخیر: این دکمه را جهت فعال کردن برنامه شروع با تاخیر، فشار دهید. زمان تاخیر انتخاب شده روی صفحه کنترل نشان داده می شود.

دکمه شروع/توقف با چراغهای نمایشگر: هنگامی که چراغ نمایشگر سبز به آرامی چشمک می زند این دکمه را جهت شروع برنامه شستشو فشار دهید. پس از اینکه برنامه شروع شستشوی مورد نظر شروع شد، چراغ ثابت باقی می ماند. جهت متوقف سازی اجرای برنامه شستشو، دوباره دکمه را فشار دهید. چراغ نمایشگر به رنگ نارنجی چشمک می زند. چنانچه علامت  بر روی صفحه نمایشگر، خاموش شد، می توانید درب را باز کنید. جهت شروع مجدد برنامه از جایی که متوقف شده بود این دکمه را دوباره فشار دهید.

حالت استراحت (stand by): این دستگاه، مطابق با قوانین جدید صرفه جویی در مصرف انرژی می باشد، که مجهز به سیستم استند بای می باشد که بعد از گذشت ۳۰ دقیقه از فعال نبودن دستگاه، به طور اتوماتیک دستگاه را به حالت استراحت تنظیم می نماید. جهت خارج کردن از این حالت و شروع کار با دستگاه دکمه **ON-Off** را به صورت کوتاه فشار دهید و منتظر باشید تا دستگاه شروع به کار نماید.

مصرف انرژی در حالت خاموش: ۰.۵ وات
مصرف انرژی در حالت روشن بودن: ۸ وات

محفظه مواد شوینده: جهت ریختن مواد شوینده و افزودنیهای مخصوص شستشو استفاده می شود (قسمت مواد شوینده و البسه را ملاحظه نمایید)

دکمه خاموش/روشن: این دکمه را جهت خاموش یا روشن کردن دستگاه فشار دهید. چراغ نمایشگر شروع/توقف چنانچه به آرامی و به رنگ سبز چشمک بزند نشان دهنده این است که دستگاه روشن است. جهت خاموش کردن خشک کن در طول مدت اجرای برنامه شستشو، دکمه را فشار داده و به مدت ۳ ثانیه نگهدارید، چنانچه دکمه را خیلی کوتاه و یا تصادفی بفشارید دستگاه خاموش نمی شود. چنانچه دستگاه در طول اجرای برنامه ای خاموش شود آن برنامه لغو می شود.

دکمه برنامه شستشو

ولوم انتخاب برنامه شستشو: برای انتخاب برنامه شستشوی مورد نظر استفاده می شود.

دکمه های عملکرد: دکمه را فشار دهید تا برنامه مورد نظرتان را انتخاب نمایید. چراغ نمایشگر مربوطه روی صفحه نمایشگر روشن می شود.

دکمه تنظیم درجه حرارت: این دکمه را جهت کاهش دما فشار دهید؛ درجه حرارت انتخاب شده روی صفحه نمایشگر نشان داده می شود.

دکمه تنظیم سرعت خشک کن دورانی: جهت تنظیم سرعت و یا حذف کامل مرحله خشک کن دورانی مورد استفاده می باشد. به هنگام تنظیم، سرعت خشک کن انتخاب شده روی صفحه نمایشگر نشان داده می شود.

صفحه نمایشگر

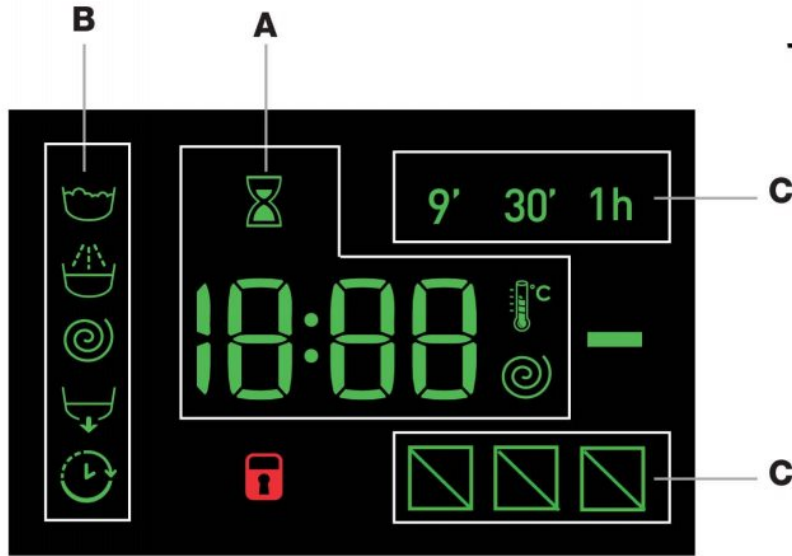

چراغهای نمایشگر در حین برنامه ریزی دستگاه بسیار مفید هستند و نمایشگر اطلاعات مهمی می باشند.

مدت برنامه های موجود شستشو و میزان زمان باقیمانده از برنامه، در قسمت A نشان داده می شود. اگر گزینه شروع تاخیری فعال باشد، شمارش معکوس تا شروع برنامه آغاز شده و نشان داده می شود.

با فشار دادن دکمه های مربوطه می توانید حداکثر سرعت چرخش و نیز میزان حرارت دستگاه و یا مقادیری که اخیراً انتخاب شده اند را ملاحظه نمایید. ساعت شیشه ای چشمک می زند و همزمان دستگاه هم اطلاعات اولیه برنامه انتخاب شده را بررسی می نماید. پس از سپری شدن حداکثر ۱ دقیقه، علامت روشن مانده و کل زمان باقیمانده نمایش داده می شود. پس از اینکه زمان کلی باقیمانده نشان داده شد، علامت ساعت شیشه ای تقریباً به مدت ۱ دقیقه خاموش می شود.

گزینه های شستشو مطابق با برنامه شستشوی در حال اجرا در بخش B نشان داده می شوند:
برنامه شستشوی اصلی

- برنامه آبکشی
- برنامه دور چرخشی
- برنامه خشک کن



چنانچه علامت تاخیر روشن است نشان دهنده این است که شروع تاخیری تنظیم شده روی نمایشگر نشان داده شده است. سه مرحله در بخش در رابطه با برنامه های شستشو وجود دارد.

علامت قفل درب : چنانچه این علامت روشن باشد، نشان دهنده این است که درب ماشین لباسشویی قفل شده است تا به طور تصادفی باز نشود. جهت جلوگیری از آسیب زدن به دستگاه، منتظر شوید که این علامت خودش خاموش شود و بعد درب دستگاه را باز نمایید. اگر می خواهید درب را باز نمایید، باید اول دکمه شروع/توقف را فشار داده و سپس بعد از اینکه چراغ خاموش شد، درب را باز نمایید.

نحوه اجرای اولین سیکل شستشو

در طول مدت برنامه شستشو نام برنامه در حال اجرا روی صفحه نمایشگر نشان داده می شود. جهت تغییر تنظیمات برنامه در حال اجرا، می توانید با فشار دکمه START/PAUSE مرحله را متوقف سازید (که چراغ نمایشگر به رنگ نارنجی به آرامی چشمک می زند)؛ و سپس برنامه مورد نظر را انتخاب نمایید و مجدداً دکمه شروع/توقف START/PAUSE را فشار دهید.

جهت باز کردن درب در حین اجرای برنامه، دکمه START/PAUSE را فشار دهید و چنانچه علامت قفل درب DOOR LOCKED  خاموش شد، می توانید درب را باز نمایید. مجدداً دکمه شروع/توقف START/PAUSE را فشار دهید تا برنامه از جایی که قطع شده، اجرا شود.

۸. پایان برنامه شستشو. این مرحله با جمله ی پایان دور شستشو END روی صفحه نمایشگر نشان داده می شود؛ هنگامیکه علامت قفل درب  خاموش شد، می توانید درب را باز نمایید، لباسها را بیرون آورده و دستگاه را خاموش نمایید! چنانچه می خواهید برنامه ای را که از قبل در حال اجرا می باشد را کنسل نمایید، دکمه  را فشار داده و نگهدارید. سیکل مورد نظر متوقف شده و دستگاه خاموش می شود.

۱. درب دستگاه را باز نمایید، لباسها را درون آن بگذارید و توجه نمایید که بیش از حد مجاز ذکر شده در جدول صفحه بعد، لباس درون دستگاه نگذارید.

۲. مواد شوینده را متناسب با آلودگی و جنس البسه به حد کافی درون محفظه شوینده بریزید.

۳. درب دستگاه را ببندید.

۴. دکمه شروع و شستشو را جهت شروع برنامه شستشو فشار دهید

نحوه برنامه ریزی دستی

۱. دستگاه را روشن کنید دکمه : را فشار دهید، چراغ نمایشگر شروع/توقف به آرامی و به رنگ سبز چشمک می زند.



۲. لباسها را درون دستگاه بگذارید و توجه نمایید که بیش از حد مجاز ذکر شده در جدول صفحه بعد، لباس درون دستگاه نگذارید.

۳. مواد شوینده را متناسب با آلودگی و جنس البسه به حد کافی درون محفظه شوینده بریزید.

۴. درب را ببندید

۵. برنامه شستشو را انتخاب نموده، سپس ولوم انتخاب برنامه را جهت تعیین برنامه شستشو استفاده نمایید. میزان حرارت و سرعت چرخشی جهت هر برنامه شستشو تعریف شده است که این تنظیمات نیز قابل تغییر می باشد. مدت برنامه روی نمایشگر نشان داده می شود.

۶. برای تنظیمات دستی برنامه شستشو، دکمه های زیر را استفاده نمایید:

⊙  تغییر دادن میزان حرارت و سرعت خشک کن دورانی. این دستگاه به صورت اتوماتیک حداکثر میزان دما و دور چرخشی را متناسب با نوع برنامه شستشو انتخاب می نماید. جهت کاهش میزان حرارت، می توانید دکمه  را فشار دهید که آخرین حد آن با نشان دادن کلمه OFF (شستشوی با آب سرد) روی صفحه نمایشگر نشان داده می شود. همچنین جهت کاهش میزان سرعت دور چرخشی، می توانید دکمه  را تا زمانیکه کاملاً این گزینه غیر فعال شود، فشار دهید که در این حالت کلمه OFF روی نمایشگر نشان داده می شود. چنانچه مجدداً این دکمه ها را فشار دهید، مجدداً حداکثر میزان، تنظیم می شود.

! استثنا: چنانچه برنامه شماره ۸ انتخاب شده است، میزان دما تا میزان ۹۰ درجه سانتیگراد قابل افزایش می باشد.

تنظیم شروع با تاخیر

جهت تنظیم شروع با تاخیر، دکمه مربوطه را چندین بار فشار دهید تا زمان تاخیری موردنظرتان نمایش داده شود. هنگامیکه به گزینه مورد نظر رسیدید، علامت  روی صفحه نمایشگر، نشان داده می شود. جهت غیر فعال کردن این گزینه، دکمه را فشار دهید تا کلمه OFF روی صفحه نمایشگر نشان داده شود.

تغییرات تنظیمات سیکل

• جهت فعال کردن این گزینه، دکمه را فشار دهید، چراغ مربوط به این دکمه روشن خواهد شد.

• و جهت غیر فعال کردن این گزینه، مجدداً همین دکمه را فشار دهید که چراغ نمایشگر مربوطه خاموش می شود.

! چنانچه عملکرد انتخابی با سیکل برنامه شستشو مطابقت نداشته باشد، چراغ نمایشگر شروع به چشمک زدن می نماید و برنامه اجرا نمی شود.

! چنانچه عملکرد انتخابی جدید با قبلی سازگار نباشد، در این حالت چراغ نمایشگر برنامه قدیمی چشمک زده و سه زنگ می زند و فقط برنامه جدید اجرا می شود و در این حالت، چراغ نمایشگر برنامه دوم روشن می ماند.

! انتخاب عملکردها، روی حجم پیشنهادی البسه و یا مدت اجرای برنامه تاثیر خواهد گذاشت.

۷. شروع برنامه: دکمه شروع توقف start/pause را فشار دهید. چراغ نمایشگر مربوطه به رنگ سبز روشن می ماند و درب دستگاه قفل می شود (علامت قفل درب DOOR LOCKED  روشن می ماند).

جدول برنامه های شستشو

مدت برنامه	میزان کلی آب	میزان مصرفه چوبی انرژی (کیلووات)	مقدار نم البسه	حداکثر بار	مواد شوینده				حداکثر سرعت خشک کن	حداکثر دمای آب ساتیگراد	معرفی برنامه های شستشو	برنامه های شستشو
					سفید کننده	نرم کننده	شستشوی	شستشوی اولیه				
برنامه شستشوی ویژه												
۶۰	-	-	-	۴	●	●	-	-	۶۰۰	۳۰ ^۰	البسه ورزشی	۱
۸۰	-	-	-	۵	●	●	-	-	۸۰۰	۳۰ ^۰	البسه تیره	۲
۱۲۰	-	-	-	۳.۵	●	●	-	-	۱۰۰۰	۶۰ ^۰	ضد بو (نخی)	۳
۱۰۵	-	-	-	۳.۵	●	●	-	-	۱۰۰۰	۴۰ ^۰	ضد بو (البسه نایلونی)	۳
۸۰	-	-	-	۱	●	●	-	-	۰	۳۰ ^۰	البسه لطیف	۴
۸۵	-	-	-	۲	●	●	-	-	۸۰۰	۴۰ ^۰	البسه پشمی: برای البسه پشمی، کشمیر	۵
۱۰۵	-	-	-	۳.۵	●	●	-	-	۱۰۰۰	۳۰ ^۰	لحاف	۶
برنامه شستشوی استاندارد												
۱۸۵	۱۱۰	۲.۵۳	۵۳	۸	●	●	●	-	۱۲۰۰	۹۰ ^۰	البسه نخی با شستشوی اولیه: البسه سفید بسیار کثیف	۷
۲۱۵	۵۵	۱.۰۴	۵۳	۸	●	●	-	-	۱۲۰۰	۶۰ ^۰ (حداکثر ۹۰)	شستشوی ویژه در دمای ۶۰ درجه (۱): البسه سفید بسیار کثیف با رنگهای مقاوم	۸
۱۸۵	۸۱	۰.۸۷	۵۳	۸	●	●	-	-	۱۲۰۰	۴۰ ^۰	شستشوی ویژه در دمای ۴۰ درجه (۲): البسه سفید کمی کثیف با رنگهای لطیف و حساس	۹
۱۲۰	۵۵	۱.۱۰	۴۶	۴.۵	●	●	-	-	۸۰۰	۶۰ ^۰	البسه نایلونی: البسه بسیار کثیف با رنگهای مقاوم	۱۰
۱۰۵	۵۵	۰.۷۱	۴۶	۴.۵	●	●	-	-	۸۰۰	۴۰ ^۰	البسه نایلونی (۳): البسه کمی کثیف با رنگهای مقاوم	۱۰
۱۰۵	۸۳	۰.۹۲	۵۳	۸	●	●	-	-	۱۲۰۰	۴۰ ^۰	البسه رنگی	۱۱
شستشوی سریع و اقتصادی البسه												
۱۷۵	-	-	-	۸	●	●	-	-	۱۲۰۰	۲۰ ^۰	شستشوی البسه استاندارد در ۲۰ دقیقه: البسه سفید کمی کثیف با رنگهای حساس	۱۲
۱۲۰	-	-	-	۸	●	●	-	-	۸۰۰	۲۰ ^۰	شستشوی اکو البسه نایلونی (اقتصادی)	۱۳
۹	-	-	-	۱.۵	●	-	-	-	۸۰۰	-	شستشوی سریع	۱۴
۳۰	۴۶	۰.۱۹	۸۰	۳.۵	●	●	-	-	۸۰۰	۳۰ ^۰	شستشوی سریع	۱۴
۶۰	-	-	-	۸	●	●	-	-	۱۰۰۰	۶۰ ^۰	شستشوی سریع	۱۴
شستشوی جزئی												
۵۵	-	-	-	۸	●	●	-	-	۱۲۰۰	-	شستشو / سفیدکننده	
۲۵	-	-	-	۸	-	-	-	-	۱۲۰۰	-	سرعت دورانی + آبکشی	

اطلاعات مندرج در این جدول صرفاً جهت راهنمایی می باشد. مدت برنامه ذکر شده در این دفترچه زمان تقریبی است و بر اساس استاندارد می باشد. مدت زمان اصلی شستشو بستگی به میزان حرارت و فشار آب، میزان مواد شوینده، حجم و نوع البسه، برنامه شستشوی انتخابی و موارد دیگر دارد.

جهت کلیه موسسات سنجش گر:

۱. برنامه شستشو را مطابق با ۲۰۱۰/۱۰۶۱ آزمایش نمایید: برنامه شستشو شماره ۸ را با ۶۰ درجه سانتیگراد تنظیم نمایید. این برنامه مناسب لباسهای کثیف نرمال است که مقرون به صرفه ترین برنامه در راستای صرفه جویی در مصرف آب و انرژی می باشد. همچنین این برنامه جهت لباسهایی که در دمای ۶۰ درجه قابل شستشو مناسب است. ممکن است میزان درجه واقعی برنامه با این مقادیر متفاوت باشد.

۲. برنامه شستشو را مطابق با ۲۰۱۰/۱۰۶۱ آزمایش نمایید: برنامه شستشو شماره ۹ را با ۴۰ درجه سانتیگراد تنظیم نمایید. این برنامه جهت لباسهای نخی کثیف نرمال می باشد که مقرون به صرفه ترین برنامه در راستای صرفه جویی در مصرف آب و انرژی است. این برنامه، مناسب لباسهایی است که در دمای ۴۰ درجه سانتیگراد قابل شستشو می باشد.

جهت کلیه موسسات سنجش گر:

۱. سیکل طولانی شستشو برای البسه نخی: برنامه شستشوی شماره ۹ را با درجه حرارت ۴۰ درجه سانتیگراد تنظیم نمایید
۲. سیکل طولانی شستشو برای البسه نایلونی: برنامه شستشوی شماره ۱۰ را با درجه حرارت ۴۰ درجه سانتیگراد تنظیم نمایید.

عملکرد شستشو

شستشوی سریع

هنگامیکه برای نخستین بار این دکمه را فشار می دهید، علامت ۹ (دقیقه ای) روشن می شود، و اگر برای بار دوم فشار دهید علامت ۳۰ (دقیقه ای) روشن شده و اگر برای بار سوم فشار دهید، علامت ۱ ساعت روشن می شود و چنانچه برای بار چهارم فشار دهید مجدداً علامت ۹ دقیقه ای روشن می شود.

! این گزینه با برنامه های مذکور مطابقت ندارند:

۱-۲-۳-۴-۵-۶-۷-۸-۹-۱۰-۱۱-۱۲-۱۳

اتمام سریع برنامه

در طول مدت اجرای برنامه شستشو و تحت برخی شرایط، با فشار این دکمه می توانید ظرف کمتر از ۲۰ دقیقه برنامه را به اتمام برسانید و در صورت لزوم نیز می توان یک سیکل آبکشی کوتاه که همراه با دور چرخشی با ۸۰۰ دور یا پایینتر می باشد، نیز اجرا نمایید. (میزان دور را می توانید در قسمت تنظیمات شخصی تغییر دهید). بعد از فشار دکمه، چراغ نمایشگر مربوطه و نیز چراغ مرحله آبکشی با هم روشن می شوند. اگر میزان حرارت انتخاب شده مساوی با ۴۰ درجه سانتیگراد باشد و یا این دکمه در طول مرحله ابتدایی برنامه فشار داده شده باشد، برنامه "اتمام سریع برنامه" طولانی تر شده تا بتواند مواد شوینده را به خوبی حل نموده و پاک نماید تا به پارچه البسه آسیبی وارد نشود. در این مرحله، چراغ نمایشگر مرحله آبکشی چشمک می زند در حالیکه چراغ نمایشگر شستشو، ثابت روشن می ماند تا شرایط لازم ایجاد شود. اگر کمتر از ۲۰ دقیقه از برنامه شستشو باقیمانده باشد این گزینه غیر فعال می شود.

! این گزینه با برنامه های مذکور قابل اجرا نمی باشد: برنامه های

۱-۴-۵-۶-۷-۸-۹-۱۰-۱۱-۱۲-۱۳

البسه ورزشی

این برنامه مناسب جهت هر نوع البسه ورزشی می باشد و طوری برنامه ریزی شده که هر نوع لکه ای را از روی این البسه البته با حفظ کیفیت آن پاک نماید. گزینه های مختلف البسه ورزشی، برنامه های شستشوی زیر را پیشنهاد می دهد:

کفشهای ورزشی: این برنامه مناسب جهت شستشوی دو جفت کفش ورزشی با هم می باشد.

وسایل ورزشی: این برنامه جهت شستشوی انواع البسه و حوله ورزشی می باشد.

لباس کار: جهت شستشوی البسه ضد آب یا البسه با جنس مخصوص، می توانید از این برنامه استفاده نمایید که با رعایت کیفیت لباسها، آنها را به خوبی تمیز می نماید. جهت این نوع البسه از مواد نرم کننده استفاده نکنید.

! این برنامه قابل اجرا با برنامه های مذکور نمی باشد: برنامه های ۱-۲-۳-۴-۵-۶-۷-۸-۹-۱۰-۱۱-۱۲-۱۳

فشار یک دکمه و شستشو

با استفاده از این برنامه می توانید سیکل شستشو را در هنگام خاموش بودن دستگاه و بدون فشار دکمه خاموش/روشن، اجرا نمایید. و یا در مواقعی که ماشین روشن است نیازی به فشار هیچ دکمه ای نمی باشد (مگر اینکه این گزینه غیر فعال باشد).

جهت اجرای این برنامه، دکمه مربوطه را به مدت ۲ ثانیه فشار داده و نگهدارید. روشن بودن چراغ نمایشگر نشان دهنده فعال بودن این برنامه می باشد. این برنامه مناسب لباسهای نخی و نایلونی می باشد زیرا شستشو در دمای ۳۰ درجه سانتیگراد و با حداکثر سرعت دورانی ۱۲۰۰ دور انجام می پذیرد. حداکثر میزان البسه ۳.۵ کیلوگرم می باشد. (مدت برنامه ۵۰ دقیقه می باشد).

نحوه کار این برنامه

۱. البسه را درون ماشین قرار دهید (البسه نخی یا نایلونی) و درب دستگاه را ببندید.

۲. مواد شوینده و افزودنیها را بریزید.

۳. با فشار دادن و نگهداشتن دکمه مربوطه به مدت ۲ ثانیه، این برنامه روشن می شود. چراغ نمایشگر سبز شده و درب دستگاه قفل می شود. (علامت قفل درب DOOR LOCKED روشن می شود) توجه: در مواقعی که این گزینه فعال است، اگر برنامه شستشویی را اجرا نمایید هیچ گونه تغییراتی را در این برنامه در حال اجرا نمی توانید اعمال نمایید. و هیچ گزینه ای را نیز نمی توانید اضافه نمایید.

جهت باز کردن درب در حین اجرای برنامه اتوماتیک، می بایست دکمه شروع/توقف را فشار دهید: اگر علامت قفل درب خاموش شد، می توانید درب را باز کرده، و جهت ادامه یافتن برنامه شستشو از جای که قطع شده بود، می بایست مجدداً دکمه شروع/توقف را فشار دهید.

۴. بعد از اینکه برنامه پایان یافت، چراغ نمایشگر پایان END روشن می شود.

محفظه مواد شوینده

کسب نتیجه خوب در شستشو به میزان صحیح مواد شوینده نیز بستگی دارد. استفاده بیش از حد از مواد شوینده نه تنها باعث بهتر شسته شدن البسه نمی شود، بلکه حتی ممکن است در دستگاه شما رسوب کرده و آلودگی زیست محیطی نیز ایجاد نماید. از مایع مخصوص شستشوی دست استفاده نکنید چون بیش از حد کف تولید می کند.

! جهت شستشوی لباسهای نخی در مرحله اولیه و نیز در دمای بالای ۶۰ درجه از پودر شوینده استفاده نمایید.
از دستورالعمل های روی بسته بندی مواد شوینده استفاده شود.

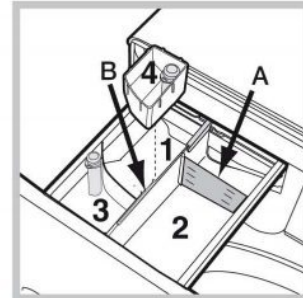

کشوی محفظه شوینده را باز کرده مواد شوینده و هر گونه افزودنی مدنظرتان را مطابق موارد زیر، داخل آن بریزید.

قسمت شماره ۱: مواد شوینده مخصوص شستشوی اولیه (پودر): قبل از ریختن مواد شوینده، چک کنید که محفظه شماره ۴ را برداشته باشید.

قسمت شماره ۲: مواد شوینده برای برنامه شستشوی اصلی (پودر یا مایع):

مایع شوینده بایستی بلافاصله قبل از آغاز سیکل شستشو درون محفظه مربوط به بخش A ریخته شود. اگر قصد ریختن پودر دارید داخل بخش B ریخته شود.

قسمت شماره ۳: مواد افزودنی مانند نرم کننده و غیره: نرم کننده را به حد کافی بریزید تا از شبکه داخل محفظه سر ریز نشود.

قسمت اضافی شماره ۴: سفید کننده را تنظیم نمایید
سفید کننده قوی سستی می بایست جهت البسه سفید مقاوم استفاده شوند و سفیدکننده ملایم جهت لباسهای رنگی و نایلونی و پشمی استفاده شود.

آماده کردن البسه

- البسه را به شرح زیر دسته بندی نمایید:
- نوع پارچه با استفاده از علامت روی برچسب لباس.
- لباسهای رنگی را از لباسهای سفید جدا نمایید.
- جیبهای البسه را خالی و دکمه های آنها را چک نمایید.
- حجم لباسها نباید از مقادیر ذکر شده در جدول زیر تجاوز نماید، این مقادیر مربوط به وزن لباسها در حالت خشک می باشند .

وزن البسه شما چقدر است؟

۱ ملحفه: ۴۰۰ تا ۵۰۰ گرم

۱ روبالشتی: ۱۵۰ تا ۲۰۰ گرم

۱ رومیزی: ۴۰۰ تا ۵۰۰ گرم

۱ حوله حمام: ۹۰۰ تا ۱۲۰۰ گرم

۱ حوله: ۱۵۰ تا ۲۵۰ گرم

البسه ای که نیازمند توجه ویژه می باشند

برنامه شستشوی البسه ورزشی

البسه ورزشی (برنامه ۱) این برنامه جهت شستشوی لباسهای ورزشی کمی کثیف ، طراحی شده است . جهت کسب بهترین نتیجه ،

توصیه می شود بیش از حد مجاز ذکر شده در جدول مشخصات، البسه درون دستگاه قرار ندهید.

برنامه شستشوی البسه تیره

برنامه شماره ۲ جهت شستشوی البسه رنگ تیره مناسب می باشد که باعث حفظ شدن رنگهای تیره لباس می باشد. جهت کسب بهترین نتیجه ، از مایع لباسشویی مخصوص در این برنامه استفاده نمایید.

برنامه شستشوی ضد بو

از برنامه شماره ۳ جهت شستشوی البسه ای که بوی بد (مانند دود سیگار، بوی عرق، غذا) گرفته اند ، استفاده نمایید. این برنامه با حفظ کیفیت پارچه، بوی بد لباس را از بین می برد.

البسه نایلونی و یا با جنس متفاوت می بایست در دمای ۴۰ درجه سانتیگراد و البسه نخی مقاوم در دمای ۶۰ درجه سانتیگراد شسته شوند.

برنامه شستشوی البسه لطیف

جهت شستن لباسهای بسیار لطیف از برنامه شماره ۴ استفاده نمایید . توصیه می شود که لباسها را پشت و رو کرده و سپس داخل دستگاه قرار دهید .جهت کسب بهترین نتیجه ، از مواد شوینده مایع استفاده نمایید.

برنامه شستشوی البسه پشمی

این برنامه مخصوص البسه پشمی توسط کمپانی WoolMark آزمایش و تایید شده است، که بدین معنی است که هر نوع البسه پشمی حتی لباسهایی که علامت شستشوی با دست نیز دارند را می توان در این دستگاه ، بشویید. با استفاده از این برنامه ، با خیال راحت البسه پشمی خودتان را به دستگاه سپرده و مطمئن باشید که حفظ کیفیت آن تضمین شده است.



در انگلستان، هنگ کنگ و هند گواهی WoolMark گواهی استاندارد می باشد

برنامه شستشوی لحاف:

جهت شستشوی یک لحاف (وزن آن نباید از ۲ کیلوگرم بیشتر باشد)، کوسن یا البسه پرز دار مثل انواع ژاکتها، می توانید از برنامه شماره ۶ استفاده نمایید. توصیه می شود لحاف را همانطور که در تصویر زیر نشان داده شده است، درون دستگاه قرار دهید تا نهایتاً ۴/۳ از فضای دیگ استفاده شود. جهت کسب بهترین نتیجه ، توصیه می شود از مواد شوینده مایع استفاده نموده و درون کشوی محفظه مواد شوینده قرار دهید.

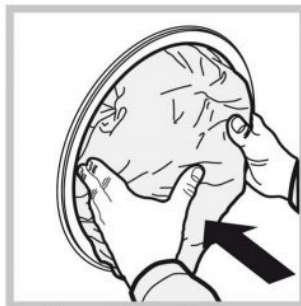

برنامه شستشوی اقلام رنگی:

جهت شستشوی لباسهای رنگ روشن از برنامه شماره ۱۱ استفاده نمایید. مزیت این برنامه حفظ رنگ لباسها می باشد.

برنامه شستشوی البسه نخی در ۲۰ درجه سانتیگراد این برنامه مناسب البسه نخی بسیار کثیف می باشد. بهترین نتیجه در دمای سرد کسب می شود که قابل مقایسه با شستشو در ۴۰ درجه سانتیگراد می باشد که با سرعتهای متفاوت اجرا می شود و نتیجه مناسبی را ارائه می دهد.

برنامه اکو شستشوی البسه نایلونی (برنامه شماره ۱۳) این برنامه جهت مخلوط لباسهای نخی و نایلونی که به اندازه نرمال کثیف می باشند، است. بهترین نتیجه در این برنامه با دمای سرد و نیز سرعت دورانی مختلف بوده که در صورت لزوم با وقفه اجرا می شود.

برنامه شستشوی سریع (برنامه شماره ۱۴) این برنامه جهت شستشوی سریع می باشد که مدت آن از ۹ دقیقه تا ۱ ساعت متغیر است. با فشار دکمه مربوطه سرعتی، می توانید یکی از گزینه های ۹ دقیقه (احیا کردن)، ۳۰ دقیقه ای (شستشو)، ۱ ساعت (شستشو) را انتخاب نمایید.

برنامه ۹ دقیقه ای با استفاده از نرم کننده، فقط می تواند البسه را احیا و تازه نماید، توصیه می شود در حین اجرای این برنامه هیچ گونه مواد شوینده به داخل دستگاه اضافه ننمایید.

برنامه شستشوی ۳۰ دقیقه ای جهت شستشوی البسه کمی کثیف در ۳۰ درجه سانتیگراد و با حداکثر حجم ۳ کیلوگرم در زمانی کوتاه می باشد (به غیر از البسه پشمی و ابریشمی): این برنامه فقط ۳۰ دقیقه طول می کشد که باعث صرفه جویی در زمان و انرژی می شود. برنامه شستشوی ۱ ساعته، مناسب شستشوی البسه نخی با آلودگی نسبی در دمای ۶۰ درجه سانتیگراد می باشد.

جهت البسه نایلونی یا البسه مختلط، توصیه می شود میزان حرارت را تا ۴۰ درجه سانتیگراد کاهش دهید.

سیستم متعادل سازی البسه در دستگاه

به منظور جلوگیری از ارتعاشات بیش از حد و توزیع یکنواخت بار، مخزن ماشین لباسشویی قبل از اجرای خشک کن دورانی با سرعتی که کمی بیشتر از سرعت چرخش در زمان شستشو می باشد به طور پیوسته می چرخد. اگر بعد از چند بار انجام این کار، لباسها به طور مناسب در دستگاه توزیع نشوند، دستگاه با سرعت کمتری خواهد چرخید و چنانچه بیش از حد نامتعادل باشد، دستگاه به جای چرخش دورانی به روند متعادل سازی می پردازد. جهت متعادل شدن البسه درون دستگاه، توصیه می شود که لباسهای بزرگ و کوچک را با هم در دستگاه قرار دهید.

چنانچه لباسشویی شما بدرستی کار نمی کرد، قبل از تماس با تکنسین، لطفا موارد زیر را بررسی نمایید شاید خودتان بتوانید مشکل را حل نمایید:

علت	خطا
<ul style="list-style-type: none"> • دوشاخه برق در پریز نمی باشد یا دوشاخه مشکل دارد. • شاید مشکل در جریان برق باشد. 	دستگاه روشن نمی شود.
<ul style="list-style-type: none"> • درب دستگاه به خوبی بسته نشده است . • دکمه روشن/خاموش ON/OFF را فشار نداده اید . • دکمه شروع/توقف START/PAUSE را فشار نداده اید . • شیر آب باز نیست. • برنامه شروع با تاخیر تنظیم شده است . 	سیکل شستنشو شروع نمی شود.
<ul style="list-style-type: none"> • شیلنگ ورودی آب به شیر وصل نیست . • شیلنگ تا و یا مسدود شده است . • شیر آب باز نیست. • آب قطع است . • فشار آب خیلی کم است . • دکمه شروع/توقف START/PAUSE فشار داده نشده است. 	آب جهت شستنشو وارد دستگاه نمی شود (کلمه H2O روی نمایشگر نشان داده می شود)
<ul style="list-style-type: none"> • شیلنگ تخلیه در ارتفاعی بین 65 و 100 سانتیمتری سطح زمین نصب نشده است. • سر آزاد شیلنگ تخلیه درون آب تخلیه شده قرار گرفته است . • لوله کشی فاضلاب دارای لوله هواکش نیست. اگر مشکل بعد از اینکه بررسی های فوق را انجام دادید، برطرف نشد، شیر آب را ببندید، دستگاه را خاموش کرده و جهت کسب اطلاعات با خدمات طلایی نیکان تماس بگیرید. اگر واحد مسکونی شما در طبقات بالا قرار دارد، ممکن است مشکلاتی برای تخلیه آب وجود داشته باشد که باعث شوند ماشین لباسشویی دائما آبگیری و تخلیه نماید. برای حل مشکل باید با فروشنده ای که در زمینه تاسیسات ساختمان فعالیت می کند تماس بگیرید. 	دستگاه به طور پیوسته آبگیری کرده و آب را تخلیه نمی کند.
<ul style="list-style-type: none"> • برنامه شستنشوی انتخاب شده شامل آبکشی نیست، بعضی از برنامه ها نیازمند تنظیم دستی دور آبکشی می باشند. • شیلنگ تخلیه مسدود شده است. 	دستگاه آبکشی نمی کند و یا نمی چرخد

<ul style="list-style-type: none"> • لوله فاضلاب مسدود شده است. 	
<ul style="list-style-type: none"> • پیچهای نگهدارنده مخزن شستشوی دستگاه به نحو مناسبی در طول مرحله نصب، باز نشده است. • ماشین لباسشویی تراز نیست . • ماشین لباسشویی با کابینت یا دیوار در تماس است. 	دستگاه در طول مرحله خشک کن دورانی، لرزش زیادی دارد.
<ul style="list-style-type: none"> • شیلنگ ورودی آب به درستی نصب نشده است. • محفظه مواد شوینده مسدود شده است. • شیلنگ تخلیه آب به درستی نصب نشده است. 	دستگاه لباسشویی نشت آب دارد .
<ul style="list-style-type: none"> • دستگاه را خاموش نموده و از برق بیرون بکشید، به مدت تقریباً 1 دقیقه صبر نموده و سپس مجدداً آنرا روشن نمایید اگر مشکل همچنان وجود داشت، لطفاً با سرویس خدمات نیکان تماس گرفته شود. 	چراغهای "برنامه ها" و شروع/توقف پشت سر هم چشمک می زنند و کد خطای (F01, F-...) نشان داده می شوند .
<ul style="list-style-type: none"> • مواد شوینده ای که استفاده شده مناسب ماشین لباسشویی نیست (می بایست روی آن نوشته شده باشد "مخصوص ماشین لباسشویی" یا مخصوص شستشوی با دست و لباسشویی") . • مواد شوینده بیش از حد در دستگاه ریخته شده است . 	در زمان اجرای برنامه شستن بیش از حد کف تولید می شود.
<ul style="list-style-type: none"> • دستگاه را خاموش نموده و دکمه مربوطه Push & Wash را فشار دهید. 	برنامه "فشار دکمه و آغاز شستن" فعال نمی باشد.
<ul style="list-style-type: none"> • گزینه "پایان سریع برنامه" فعال است . 	برنامه خیلی زودتر از موعد به پایان رسیده است.

خدمات پس از فروش

قبل از تماس با خدمات و سرویس پس از فروش:

- بررسی نمایید که آیا خودتان قادر به رفع مشکل خواهید بود.
 - برنامه شستن را دوباره شروع نمایید شاید مشکل حل شده باشد.
 - اگر موفق به حل مشکل نشدید با مرکز خدمات پس از فروش مجاز برای ارائه خدمات گارانتی تماس حاصل نمایید.
 - قبل از تماس با سرویس خدمات، اطلاعات زیر را در دست داشته باشید:
 - نوع مشکل
 - مدل دستگاه (Mod)
 - شماره سریال دستگاه (S/N)
- این اطلاعات را روی برگه مشخصات فنی دستگاه می توانید بیابید. همچنین در قسمت جلوی دستگاه پس از باز کردن درب می توانید مشاهده نمایید.