

خدمات طلايي نيكان
ايندژيت ، اكسپريال ، آريستون و شولتز



Models: **MCA 16**



ARISTON



Hotpoint
ARISTON



به خدمات طلایی نیکان خوش آمدید



خدمات طلایی نیکان قرین دو دهه فعالیت خود را با هدف مشتری مداری و عرضه خدمات در سطح استاندارد و با کیفیت بالا آغاز نموده و تنها نماینده رسمی محصولات ایندزیت، آریستون، شولتز و اکسپریال می باشد که با ارائه ضمانت نامه معتبر با پشتوانه شرکت تولید کننده در ایتالیا یکی از معتبر ترین شرکتهای خدماتی در کل کشور شناخته شده است.

در اختیار داشتن بیش از ۷۰۰۰ نوع قطعه در انبار مدرن و مکانیزه پاسخگوی نیاز مشتریان می باشد. مجهز بودن به کارگاه تعمیرات الکترونیک با استفاده از تجهیزات و تکنولوژی روز، استفاده از شیوه های نوین ارتباطی و نظر خواهی از مشتریان، از دیگر ویژگی های خدمات طلایی نیکان می باشد.



در این واحد پرسنل پذیرش بطور همزمان با استفاده از یک سیستم مکانیزه و نرم افزار مخصوص ، کلیه درخواستهای نصب و یا سرویس شهر تهران را از مشتریان دریافت

۰۲۱ واحد سرویس تهران

نموده و هماهنگی لازم را جهت اعزام تکنسین آموزش دیده و مجرب انجام میدهند. تکنسین ها با پیونفرم مخصوص و کارت شناسایی در کمترین زمان ممکن نسبت به انجام سرویس درخواستی اقدام خواهند کرد. در روزهای تعطیل و یا پس از ساعات اداری ، با دریافت پیامک از طریق تلفن گویا ، هماهنگی نصب و یا سرویس انجام می پذیرد

- ارائه اطلاعات فنی و راهنمایی مشتریان به صورت تلفنی در طول ساعات اداری توسط تکنسین فنی
- تماس از طریق شماره ویژه تلفن گویا ۸۲۳۳۲
- ارسال پیام کوتاه از طریق ۳۰۰۰۸۲۳۳۲ که مشتریان معتبر شهر تهران می توانند با ارسال یک پیام کوتاه و فقط با معرفی شماره اشتراک بدون هیچ تماس دیگر مقدمات نصب و یا تعمیر دستگاه خود را فراهم نمایند.

واحد شهرستانها



- کنترل و نظارت بر عملکرد کلیه نمایندگان
- ارائه اطلاعات فنی و آموزش نمایندگان
- تماس و نظر خواهی از مشتریان محترم
- رسیدگی به تخلفات احتمالی نمایندگان
- تامین و ارسال قطعات مورد نیاز
- گزینش نماینده در شهرستانها

شماره تماس کلیه نمایندگان شهرستانها در انتهای این دفترچه و یا سایت www.nikan-co.com می باشد.



واحد الکترونیک

این واحد ضمن تست و برنامه ریزی برد های الکترونیک ، وظیفه جمع آوری آخرین اطلاعات فنی انواع محصولات و مدل ها را از سایت ویژه شرکت ایندزیت عهده دار می باشد.



واحد تعمیرات مرکزی

دستگاه هایی که امکان رفع عیب آنها در منزل مشترکین وجود نداشته باشد، برای مشترکین تهران به واحد تعمیرات مرکزی منتقل و توسط پرسنل آموزش دیده رفع عیب می گردند و در طول مدت تعمیر در صورت درخواست مشترک یک دستگاه جایگزین ارسال و نصب می شود.

واحد انتقادات و پیشنهادات

در صورت داشتن هر گونه انتقاد و پیشنهاد، با ارتباط از طریق یکی از شماره های ذیل و اعلام مشکلات احتمالی، نسبت به رفع آن اقدام خواهد شد. این واحد تحت نظارت مستقیم مدیریت، کلیه تماس های برقرار شده را پیگیری و در کمترین مدت زمان نسبت به برقراری ارتباط با مشترک و رفع مشکل اقدام می نماید.

ارتباط از طریق صدای مشتری ۸۸۷۶۵۳۰۰ - ۰۲۱

ارتباط از طریق پیام کوتاه ۳۰۰۰۸۲۳۲

ارتباط از طریق سایت www.nikan-co.com

- جهت دریافت کارت گارانتی و استفاده از خدمات طلایی نیکان، نصب و راه اندازی دستگاه باید توسط نماینده مجاز این شرکت انجام پذیرد و این اطلاعات فقط جهت راهنمایی هرچه بهتر می باشد.



تمیز کردن کلی دستگاه	۱۷	نکات مهم ایمنی	۵
جرم گیری دستگاه	۱۸	نصب دستگاه	۶
قطع برنامه جرم گیری	۱۹	تعیین محل نصب	۶
برنامه ها	۲۰	تهویه	۷
عملکردهای قابل برنامه ریزی	۲۰	جاسازی و بستن دستگاه	۷
زبان دستگاه	۲۱	اتصالات الکتریکی	۷
وضوح صفحه نمایشگر	۲۱	نصب کابل برق	۸
فیلتر آب	۲۱	جدول مشخصات فنی دستگاه	۸
برنامه ریزی تعیین میزان قهوه	۲۲	توصیف دستگاه	۹
برنامه ریزی تعیین میزان آب	۲۲	نگاه کلی	۹
برنامه ریزی مدت زمان سنج	۲۳	صفحه کنترل	۹
مرحله پیش دم کردن قهوه	۲۴	راه اندازی و بکارگیری دستگاه	۱۰
زمان سنج	۲۴	جوشاندن آب دستگاه	۱۱
ساعت	۲۵	میزان سختی آب	۱۱
روشن / خاموش اتوماتیک	۲۶	فیلتر آب (تعیین محل نصب فیلتر)	۱۱
برنامه آب کشی	۲۶	نصب فیلتر آب	۱۲
تنظیمات کارخانه	۲۷	نصب آسیاب دستگاه	۱۳
پیام های دستگاه	۲۷	دم کردن قهوه	۱۴
توصیه ها و نکات ایمنی	۲۸	سیستم SBS	۱۴
اشکالات - دلایل - راه حلها	۳۰	تنظیم کردن دستگاه برای درست کردن هر میزان قهوه	۱۴
قبل از تماس با مرکز خدمات پس از فروش	۳۱	استفاده از آب داغ	۱۶
راهنمای نصب	۳۱	دم کردن قهوه با بخار یا کاپوچینو	۱۶
خدمات پس از فروش	۳۲	مراقبت و نگهداری	۱۶

مشترکین محترم ساکن تهران میتوانند شماره اشتراک برچسب هولوگرام روی دستگاه و مدل دستگاه را از طریق پیام کوتاه به شماره ۰۸۲۳۲۳۲۰۰ ارسال و مقدمات نصب سریع دستگاه خود را فراهم نمایند.

مشترکین محترم شهرستانها با مراجعه به صفحه آخر این دفترچه راهنما میتوانند نزدیکترین نماینده مجاز را انتخاب و از خدمات طلایی نیکان بهره مند گردند.

در صورت نیاز به هر گونه اطلاعات بیشتر، مشترکین محترم در کل کشور می توانند با شماره تلخن ۰۲۱-۸۲۳۲۳۲۰۰ دفتر مرکزی خدمات طلایی نیکان تماس حاصل نمایند.

در هنگام استفاده از وسایل و دستگاه های برقی، به منظور حفظ سلامت و ایمنی خود و به منظور کاستن از خطراتی مثل آتش سوزی، برق گرفتگی و صدماتی که ممکن است به اشخاص وارد شود، موارد زیر را به دقت مورد مطالعه قرار دهید:

- ۱- مطالب این دفترچه راهنما را به دقت مورد مطالعه قرار دهید، قبل از اینکه دستگاه را راه اندازی و نصب نمایید.
- ۲- دستگیره و کلیدهای دستگاه را در تماس با سطوح داغ قرار ندهید.
- ۳- به منظور جلوگیری از آتش سوزی، برق گرفتگی و صدمه رساندن به خود و دیگران، دو شاخه یا کابل برق را در تماس با آب یا محلولهای دیگر قرار ندهید.
- ۴- بایستی نظارت دقیق داشته باشید در هنگامی که از دستگاه استفاده می نمایید یا کودکان نزدیک دستگاه هستند.
- ۵- در هنگامی که از دستگاه استفاده نمی کنید و یا در هنگام تمیز کردن دستگاه دوشاخه را از پریز بکشید. برای تمیز کردن دستگاه ابتدا اجازه دهید دستگاه کمی خنک شود سپس نسبت به جابه جا کردن قطعات آن اقدام نمایید.
- ۶- هرگز از دوشاخه یا پریزهای خراب استفاده نکنید. چنانچه دستگاه شما به هر دلیلی کار نکرد با نزدیکترین مرکز خدمات پس از فروش جهت تعمیر و یا تنظیم آن تماس حاصل نمایید.
- ۷- ما استفاده از لوازم جانبی و قطعات یدکی همراه وسیله را به شما توصیه نمی کنیم زیرا خطر آتش سوزی، برق گرفتگی و آسیب رسیدن به اشخاص وجود دارد.
- ۸- این وسیله را در فضای باز یا خارج از منزل مورد استفاده قرار ندهید.
- ۹- مراقب باشید که سیم جریان برق به کناره کابینت یا میز گیر نکند و بادر مجاورت سطوح داغ قرار نگیرد.
- ۱۰- این وسیله را در مجاورت وسایل گازی یا برقی و یا فر قرار ندهید.
- ۱۱- همواره در زمان خاموش کردن دستگاه، دستگاه را روی OFF قرار دهید و سپس پریز را از دوشاخه خارج کنید.
- ۱۲- از این دستگاه برای دیگر مصارف خانگی استفاده ننمایید.
- ۱۳- در مواقعی که دستگاه خیلی داغ است، بسیار احتیاط نمایید زیرا بخار متصاعد شده از دستگاه بسیار داغ است. این دستورات را به خاطر بسپارید.

احتیاط

این دستگاه تنها برای مصارف خانگی ساخته شده است و هرگونه عملیاتی به جز تمیز کردن دستگاه و مراقبت و نگهداری از دستگاه باید توسط تکنسین های متخصص این شرکت انجام گیرد. به منظور جلوگیری از خطراتی نظیر آتش سوزی و برق گرفتگی، هرگز این وسیله را در زیر جریان آب قرار ندهید و هر گونه نقص فنی باید توسط یک تکنسین ماهر انجام یابد.

- ۱- کنترل نمایید که ولتاژ نشان داده شده بر روی دستگاه با میزان ولتاژ برق شما کاملا مناسب است.
- ۲- هرگز از آب گرم و یا داغ برای پر کردن مخزن آب دستگاه استفاده نکنید و مخزن آب دستگاه را فقط با آب سرد پر کنید.
- ۳- در هنگامی که از دستگاه استفاده می کنید از دست زدن به آن و از تماس سیم برق دستگاه با بدنه داغ دستگاه خودداری نمایید.
- ۴- برای تمیز کردن دستگاه از پودرهای شوینده و یا مواد زبر و ساینده استفاده نکنید. با استفاده از یک دستمال مرطوب سطح آن را تمیز نمایید.

نصب دستگاه

- ۵- برای جلوگیری از آسیب رسیدن به قهوه ساز، از آب تصفیه شده و مناسب استفاده کنید.
- دستورالعملهایی برای جریان برق دستگاه**
- A سیم جریان برق دستگاه باید کوتاه باشد تا خطرات ناشی را به حداقل برساند و آن را کاهش دهد.
- B چنانچه از سیم های طویل جریان برق استفاده می کنید باید نهایت دقت و احتیاط را به کار برید.
- C اگر از یک سیم طویل استفاده می کنید باید:
- ۱- میزان جریان برق مورد استفاده با ولتاژ برق ذکر شده در روی دستگاه تطابق داشته باشد.
 - ۲- اگر دستگاه شما بر روی زمین فیکس شده است (از نوع زمینی می باشد) کابل برق دستگاه نیز باید روی زمین باشد.
 - ۳- به منظور پیشگیری از خطرات، کابل جریان برق نباید بر روی میز یا کابینت گیر کند.

نصب

! لطفاً این دفترچه راهنما را جهت مراجعات بعدی، نزد خودنگه دارید و آن را به سایر افرادی که ممکن است دستگاه را از شما خریداری نمایند، تحویل دهید.

از همراه بودن این دفترچه راهنما به همراه دستگاه مطمئن شوید.

! مطالب این دفترچه راهنما را به دقت بخوانید زیرا این دفترچه دربرگیرنده اطلاعات مهمی درباره نحوه به کارگیری، نصب و نگهداری از دستگاه می باشد.

نصب دستگاه

! مواد بسته بندی را دور از دسترس کودکان قرار دهید، برطبق موارد ذکر شده در قسمت مراقبت و نگهداری پوشش دستگاه را بردارید و دستگاه را از بسته بندی آن خارج نمایید.

! این دستگاه باید توسط تکنسینی ماهر و بر طبق دستور العمل مربوطه نصب شود. نصب غیر صحیح ممکن است به اشخاص آسیب وارد کرده و باعث خسارت جانی و مالی گردد.

تعیین محل نصب

جهت اطمینان از عملکرد صحیح دستگاه، از کابینت مناسب آن استفاده نمائید:

- صفحاتی که در مجاورت قهوه ساز قرار می گیرند باید از مواد مقاوم در برابر حرارت ساخته شده باشند.

- کابینتهایی که دارای روکش بیرونی هستند باید دارای چسب مقاومی باشند که بتوانند دماهای تا ۱۰۰ درجه سانتیگراد را تحمل نمایند.

- جهت نصب قهوه ساز، کابینت باید در ابعاد زیر باشد:

! زمانی که دستگاه را نصب می کنید توجه داشته باشید سیم برق با بدنه دستگاه در تماس نباشد. بر اساس نوع نصب دستگاه، میزان مصرف انرژی در صفحه مشخصات دستگاه نشان داده شده است.

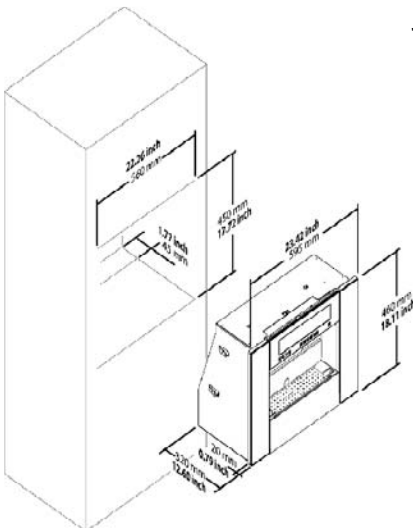

تهویه

برای اینکه تهویه به خوبی انجام گیرد، صفحه پشتی کابینت باید برداشته شود. توصیه می‌گردد که دستگاه بر روی یک سطح کاملاً صاف و هموار قرار گیرد که فضای خالی آن ۴۵ دره ۵۴۰ میلی‌متر باشد.

محکم کردن دستگاه

برای محکم کردن دستگاه، واشرها را زیر سوراخها در ساختار بیرونی دستگاه قرار دهید. همه واشرها باید به دستگاه متصل شوند برای اینکه دستگاه محکم شود.

برای متصل کردن واشرها به کابینت طبق روش زیر عمل نمایید:

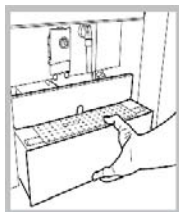

– سینی دستگاه را بیرون بیاورید. ◀

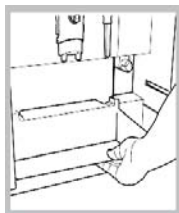

– پوشش پلاستیکی پایینی را بیرون بیاورید. ◀

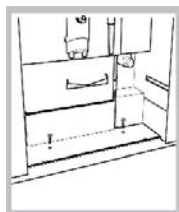

– دو پیچ چوبی قرار گرفته در دو سوراخ عقب پایه را ببندید. ◀

! تمام قسمتهای دستگاه باید بدون استفاده از ابزار به یکدیگر متصل گردند. بعد از اینکه اجزای دستگاه و همین‌طور سینی در جای خود قرار داده شدند.

اتصالات الکتریکی

! قهوه‌ساز با سه قطب جریان برق، برای جریان متناوب تنظیم شده است، ولتاژ و همچنین جریان در صفحه مشخصات دستگاه که بر روی دستگاه نصب شده، نشان داده شده است.

! نصاب مسئول است که درستی اتصالات مربوطه را کنترل نماید و تنظیمات دستگاه را واریسی کند. قبل از نصب مطمئن شوید که:

– پریز برق دارای جریان برق باشد. (اتصال آرت)

– پریز برق قادر به تحمل حداکثر جریان برق دستگاه می‌باشد، که در صفحه مشخصات دستگاه نشان داده شده است.

– پریز برق باید با دو شاخه کاملاً مطابقت داشته باشد.

در صورت عدم تطابق پریز با دوشاخه، از سه راهی یا سیم رابط استفاده ننمایید.

! در زمان نصب دستگاه سیم جریان برق و پریز باید به آسانی در دسترس باشد.

نصب دستگاه

! سیم جریان برق نباید پیچ بخورد و یا تحت فشار قرار گیرد.
! سیم جریان برق باید به طور مرتب توسط یک تکنسین ماهر کنترل شود و در صورت خرابی تعویض گردد.
! شرکت هیچ گونه مسئولیتی در قبال عدم رعایت این نکات برعهده نخواهد داشت.

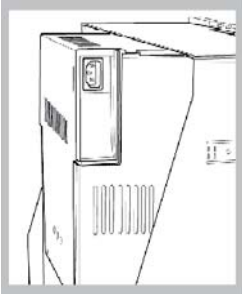

نصب سیم برق

- دو شاخه را در پریز که در قسمت عقب دستگاه قرار گرفته است قرار دهید.
- سیم برق را به جریان اصلی وصل کنید.
- دوشاخه را در پریز برق قرار دهید.
- سیم جریان برق به گونه ای باید قرار داده شود ، که درجه حرارت اتاق بالای ۵۰ درجه سانتی گراد نباشد.

صفحه مشخصات دستگاه

ولتاژ جزئی	جدول روی دستگاه را ببینید.
میزان توان	جدول روی دستگاه را ببینید.
منابع نیرو	جدول روی دستگاه را ببینید.
پوسته دستگاه	فلزی
ابعاد (mm) (W x h x d)	۵۹۵ x ۴۶۰ x ۳۲۰
وزن (کیلوگرم)	۲۳
طول کابل (میلیمتر)	۱۲۰۰
صفحه کنترل	فیزوالکترونیک
مخزن آب	قابل حرکت
مخزن آب (ل)	۱۰۷۵
ظرفیت محفظه قهوه (گرم)	۳۰۰ گرم
فشار پمپ (بار)	۱۵
مولد بخار	آلومینیوم - ضد زنگ
ابزار ایمنی	سوپاپ ایمنی فشار بخار

این دستگاه با دستورالعمل اروپا مبنی بر مصوبه EEC ۸۹/۳۳۶ مطابقت دارد.

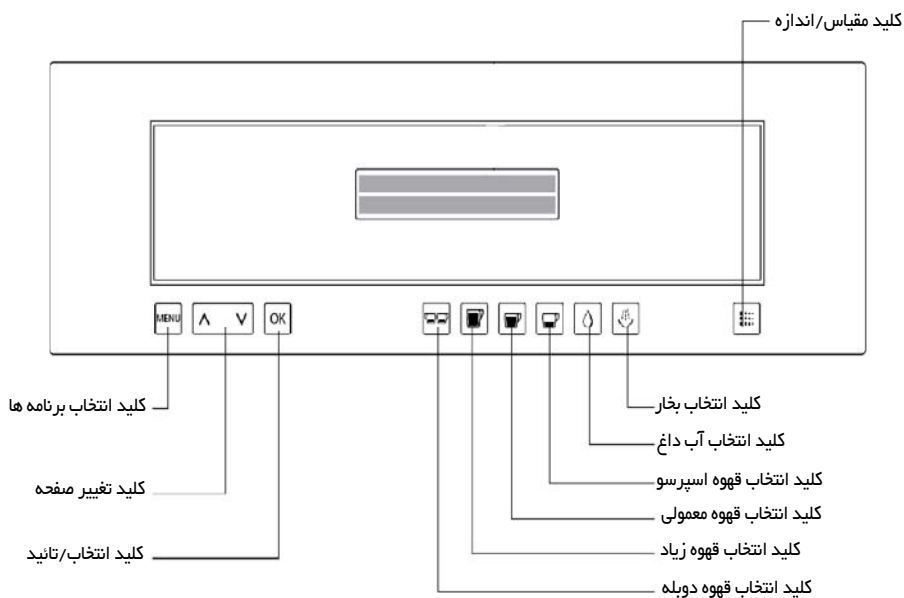
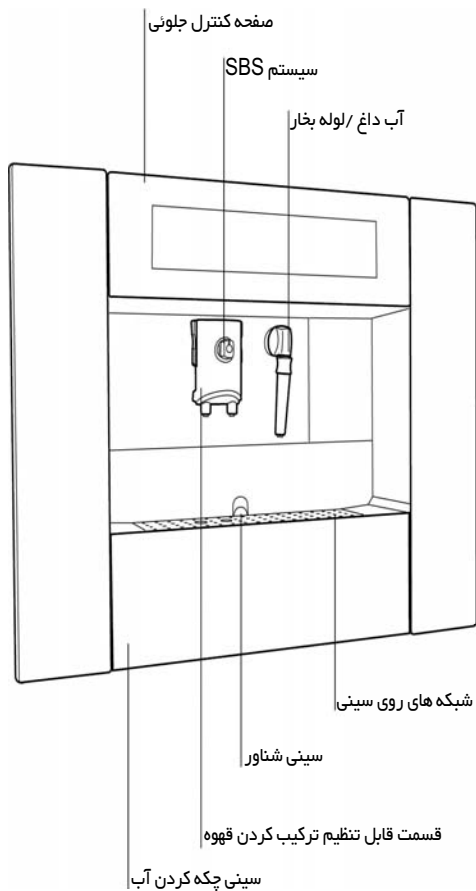
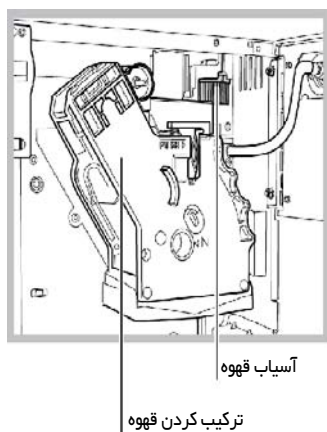
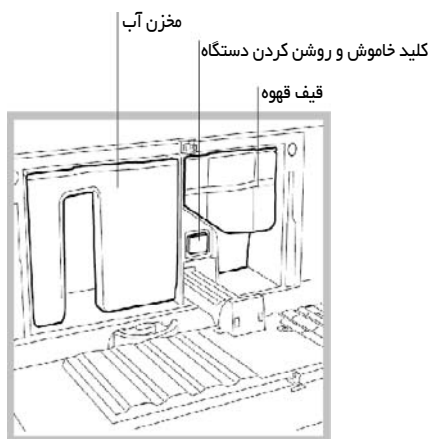

توصیف دستگاه

راه اندازی و به کارگیری دستگاه

! قبل از روشن کردن دستگاه و راه اندازی آن از پر بودن مخزن آن اطمینان حاصل نمایید؛ این کار از آسیب دیدن دستگاه جلوگیری می‌کند.
! بعد از روشن کردن دستگاه؛ میزان سختی آب را بررسی نمایید. برای این منظور برنامه های استفاده از دستگاه را ملاحظه نمایید.

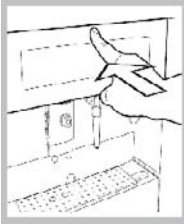

وقتی برای اولین بار دستگاه را روشن می‌نمایید.
۱ - با فشار روی قسمت وسط دستگاه، صفحه جلوی دستگاه را باز نمایید.

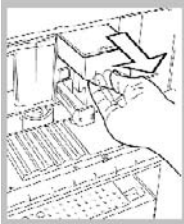

۲ - تنها محفظه قهوه را بیرون بیاورید.

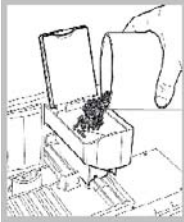

۳ - دانه های قهوه را داخل محفظه قهوه (قیف) بریزید، دقت کنید که بیش از ظرفیت محفظه نباشد. درپوش محفظه را بسته و آن را سر جای خودش قرار دهید.

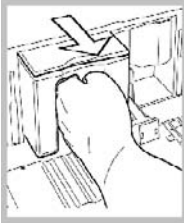

۴ - مخزن آب دستگاه را بیرون آورده و آن را پر نمایید.

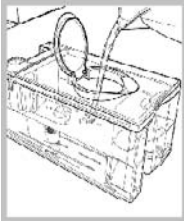

مخزن آب دستگاه را با آب کاملا تمیز و تازه پر نمایید. درپوش را بسته و مخزن را در سر جای خود قرار دهید.

! مخزن دستگاه باید دارای آب باشد، حتی زمانی که دارای آب است. مخزن دستگاه دارای یک فیلتر تصفیه آب می‌باشد که بر اساس پیش تنظیم خانگی، قرار داده شده است و به این ترتیب مقدار کمی آب نیاز دارد تا عمل تصفیه را انجام دهد.

! همواره از آب تمیز و تازه استفاده نمایید، آب داغ یا هر نوع محلول یا مایع دیگری ممکن است به مخزن و یا حتی دستگاه آسیب وارد کرده و باعث خرابی آن گردد. هرگز دستگاه را بدون آب روشن ننمایید و همیشه

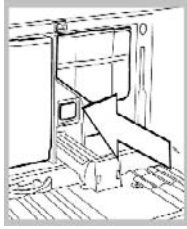

اطمینان داشته باشید که مقدار کافی آب در مخزن موجود می باشد.

دکمه دستگاه روی کلمه O قرار داده شده. برای روشن نمودن دستگاه دکمه دستگاه را در موقعیت A قرار دهید.

RINSING
WARMING UP... ■■

با فشار آوردن روی قسمت مرکزی پتل درب آن را ببندید. دستگاه گرم می شود و نمایشگر این علامت نشان می دهد:

RINSING

وقتی درجه حرارت به حد متعادلی رسید دستگاه سیکل آبکشی را آغاز می نماید.

SELECT PRODUCT
READY FOR USE

دستگاه آب را در قسمت ساختن قهوه توزیع می نماید، مثل اینکه آن جریان داخلی را آبشویی می کند.

بعد از فرایند توزیع آب، دستگاه به عملکرد نرمال خود ادامه می دهد و نمایشگر علامت بالا را نشان می دهد؛ ! برای از کار انداختن سیکل آبشویی، در قسمت برنامه های دستگاه، نحوه از کار انداختن آن را مشاهده می نمائید.

جریان آب دستگاه

! زمانی که دستگاه را بعد از یک مدت طولانی دوباره راه اندازی می نمائید، چنانچه مخزن آب کاملا خالی است،

VENTILATE

باید جریان آب را به کار بیندازید. علاوه بر این هر زمانی که نمایشگر این علامت را نشان داد جریان آب را باید وصل نمائید.

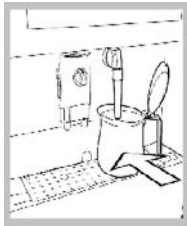

۱- برای استفاده از آب، روی سینی دستگاه و درست زیر لوله بخار یک فنجان و یا ظرفی را قرار دهید و سپس دکمه  را فشار دهید.

۲- منتظر بمانید تا آب به آرامی از لوله بخار بیرون آید. برای بستن آب دکمه  فشار دهید.

بعد از اینکه فرایند بالا کامل شد دستگاه آماده استفاده می باشد.

برای تهیه قهوه، باید از آب داغ یا بخار برای محفظه قهوه استفاده نمائید، دستور العملها را با دقت دنبال نمائید.

میزان سختی آب

دستگاه را با میزان سختی آبی که می خواهید مورد استفاده قرار دهید، تنظیم نمائید. بخش سختی آب را در قسمت برنامه ها مورد مطالعه قرار دهید.

فیلتر آب (محل نصب فیلتر)

فیلتر آب موجود در دستگاه آب را برای درست کردن قهوه، تصفیه می نماید. این ویژگی (دارا بودن فیلتر) میزان سختی آب را کاهش می دهد و بوی نامطبوع حاصل از کلر را از بین می برد.

فیلتر آب در هر زمانی نصب می شود.

توصیف دستگاه

نصب فیلتر آب

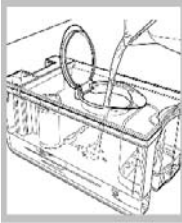
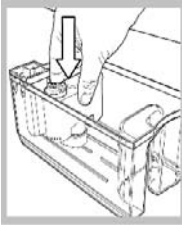
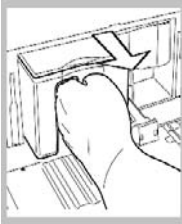

۱- پنل جلویی دستگاه را باز نمایید و مخزن آب را بیرون بیاورید. اگر آبی در مخزن موجود می باشد آن را خالی نمایید.

۲- فیلتر را بیرون بیاورید و آن را تنظیم نمایید. (برای تنظیم آن به شکل توجه نمایید)

۳- فیلتر را در مخزن آب قرار دهید علامت روی فیلتر باید با شیار مخزن منطبق باشد. با فشار روی آن کاملا آن را در جای خود قرار دهید.

مخزن را با آب تازه پر نمایید و درب مخزن را بسته و در جای خود قرار دهید. آب باید در مخزن توزیع شود، بعد از اینکه مخزن با آب پر شد. ! بعد از جایگزین کردن فیلتر دستگاه شروع به کار می نماید.

! همواره باید فیلتر آب را بیرون بیاورید، قبل از اینکه سیکل اندازه گیری را انجام دهید.

اطلاعات اضافی برای استفاده صحیح از فیلتر آب (محل نصب)

برای استفاده صحیح از فیلتر آب و یا محل نصب آن، ما توصیه می کنیم که به روش زیر عمل نمایید:

۱- فیلتر آب را در یک مکان خنک و به دور از نور خورشید نگهداری کنید، در دمای بین ۵+ درجه سانتیگراد و ۴۰+ درجه سانتیگراد.

۲- فیلتر تصفیه آب باید در مناطقی مورد استفاده قرار گیرد که درجه حرارت آن از ۶۰ درجه سانتیگراد بالاتر نباشد.

۳- توصیه می کنیم که فیلتر آب را حتما بشویید، چنانچه از دستگاه برای مدت زمان ۳ روز یا بیشتر استفاده نکرده اید.

۴- اگر دستگاه شما برای مدت ۲۰ روز یا بیشتر مورد استفاده قرار نگرفته بود، حتما فیلتر را تعویض نمایید.

۵- برای نگهداری از فیلتری که تا به حال مورد استفاده قرار نگرفته، آن را داخل یک کیف پلاستیکی غیر قابل نفوذ قرار داده و در داخل یخچال نگهداری کنید، فیلتر را داخل فریزر قرار ندهید زیرا در این صورت فیلتر خاصیت خودش را از دست خواهد داد.

۶- قبل از استفاده از فیلتر، آن را در مخزن آب به مدت ۳۰ دقیقه قرار دهید.

۷- زمانی که آن را از بسته بندی خارج می کنید، فیلتر را در فضای باز نگهداری نکنید.

۸- فیلتر تصفیه آب باید حدوداً ۹۰ روز بعد از استفاده و یا بعد از تصفیه ۶ لیتر آب حتما تعویض گردد.

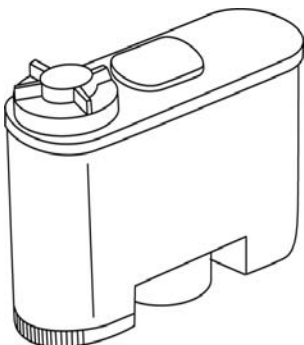

تنظیم آسیاب دستگاه

! همواره دقت داشته باشید دانه‌های خیلی خشک و بیخ‌زده را داخل محفظه قهوه نریزید؛ دکمه آسیاب دستگاه درست در کنار محفظه قهوه قرار گرفته است.

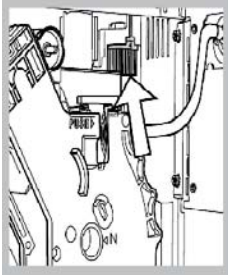

! هیچ‌گونه مواد دیگری را به جز دانه‌های قهوه داخل محفظه قهوه نریزید. کیفیت و طعم قهوه بسته به نوع آسیاب کردن آن می‌باشد، یعنی به نسبتی که مخلوط می‌شود. دستگاه دارای دکمه/کلیدی می‌باشد که آسیاب کردن قهوه را تنظیم می‌نماید.

برای تنظیم نمودن عمل آسیاب کردن قهوه، دکمه را در جهت تنظیمات آن بچرخانید، نمایشگر عمل آسیاب کردن قهوه را به شما نشان می‌دهد.

تنظیماتی که بر روی دستگاه نصب شده برای آسیاب کردن، در حد نرمال عمل آسیاب کردن را انجام می‌دهد، اگر شما می‌خواهید دانه‌های قهوه ریزتر شوند، با قرار دادن دکمه روی تنظیمات بالاتر این عمل را انجام دهید و چنانچه می‌خواهید دانه‌های قهوه درشت‌تر باشند دکمه تنظیمات را روی درجه کمتر یا پایینتر قرار دهید.

تفاوت در آسیاب کردن قهوه را بعد از یک یا دو بار دم کردن قهوه می‌توانید ملاحظه نمایید.

برای درست کردن قهوه اسپرسو، از مخلوط دانه‌های قهوه استفاده نمایید.

در درست کردن این نوع از قهوه درجه تنظیمات را

در حد خیلی بالا قرار ندهید (e.g. ۱/۱۰) می‌توانید از انواع متفاوت قهوه در این نوع از قهوه استفاده نمایید.

حتما قهوه را در یک ظرف دربسته به طوری که هوا به داخل آن نفوذ ننماید، قرار دهید.

اگر قهوه شما به خوبی دم نکشیده، باید آسیاب دستگاه به صورت زیر تنظیم شود:

– اگر قهوه خیلی سریع دم کشیده است، این بدان معناست که دانه‌های قهوه به صورت خیلی درشت آسیاب شده‌اند، بنابراین دکمه تنظیمات آسیاب را روی درجه پایین قرار دهید.

– اگر قهوه به خوبی دم نکشیده است و یا مدت زمانی که آن دم می‌کشد خیلی طولانی است، دکمه تنظیمات آسیاب را روی درجه بالاتر قرار دهید.

دم کردن قهوه

سیستم SBS

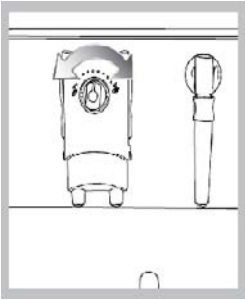

دستگاه مجهز به سیستمی می باشد که میزان قهوه را تنظیم می نماید، این سیستم SBS نام دارد.

این سیستم به شما این امکان را می دهد که بهترین نوع قهوه را درست نمایید حتی اگر نوع قهوه ای که شما خریداری می نمایید دارای کیفیت بالایی نباشد.

برای تنظیم کردن این سیستم دکمه را در جهت زیر بچرخانید:

– برای درست کردن کارامل به سمت چپ دکمه را بچرخانید.

– برای درست کردن قهوه اسپرسو، دکمه را در قسمت وسط قرار دهید.

– برای درست کردن قهوه تلخ، دکمه را در قسمت راست قرار دهید.

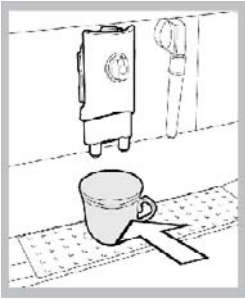

تنظیم کردن دستگاه قهوه برای درست کردن هر میزان قهوه

دستگاه سه نوع متفاوت از میزان قهوه را می تواند درست کند:

قهوه اسپرسو

قهوه معمولی

قهوه زیاد

برای تنظیم نوع قهوه دلخواه فنجان را در زیر لوله دستگاه قرار دهید.

PROGR. COFFEE LENG.*
PROGR. WATER AMOUNT

دکمه **MENU** را فشار دهید و با استفاده از این دکمه ها **∨** **∧**

برنامه مورد نظر تان را انتخاب نمایید:

SELECT PRODUCT
PROGRAMM. COFFEE

دکمه **OK** را که فشار دهید این نمایشگر نشان داده می شود:

1 SMALL COFFEE
PROGRAMM. COFFEE **☑**

برای داشتن نوع دلخواه قهوه (**☑**، **☐** یا **☐**)، از این دکمه ها

استفاده نمایید این در نمایشگر زیر نشان داده شده است:

منتظر بمانید تا میزان قهوه دلخواه شما در فنجان قرار بگیرد. سپس همان دکمه را دوباره فشار دهید.

در این روش دستگاه میزان دلخواه قهوه مورد نظر شما را تنظیم می نماید.

SELECT PRODUCT
READY FOR USE

دم کردن یک فنجان قهوه

! قبل از دم کردن قهوه مطمئن باشید که مخزن آب و مخزن قهوه،

هر دو کاملاً پر هستند و نمایشگر علامت زیر را نمایش می دهد:

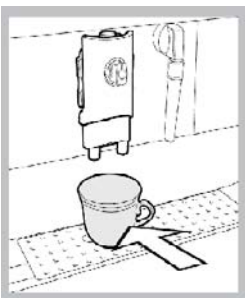

یک فنجان را در زیر لوله دستگاه قرار دهید، شما می توانید

ارتفاع دستگاه را با حرکت دادن فنجان به سمت بالا یا پایین،

تنظیم نمایید.

دم کردن قهوه

1 SMALL COFFEE
DISPENSING

برای دم کردن قهوه یکی از این دکمه ها را فشار دهید.
(☐؛ ☐؛ ☐) نمایشگر این علامت را نشان می دهد.

1 SMALL COFFEE
PREBREWING...

در این نوع از حالت دم کردن قهوه، دستگاه به صورت اتوماتیک عمل آسیاب کردن قهوه و تنظیم میزان آن را انجام می دهد سپس سیکل دم کردن قهوه آغاز می شود. بعد از آنکه دم کشیدن قهوه به پایان رسید، قهوه از لوله دستگاه خارج می شود و نمایشگر این علامت را نمایش می دهد:

1 SMALL COFFEE
DISPENSING

وقتی که قهوه به میزان انتخاب شده از دستگاه خارج شد، جریان به طور اتوماتیک متوقف می شود.
! اگر فرایند به طور اتوماتیک قطع نشد یکی از این دکمه ها را (☐، ☐، ☐) یا ☐ را فشار دهید.

دم کردن قهوه در دو فنجان

SELECT PRODUCT
READY FOR USE

! قبل از دم کردن قهوه مطمئن شوید که مخزن آب و مخزن قهوه، هردو کاملا پر هستند و نمایشگر این علامت را نمایش می دهد:

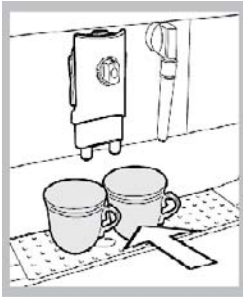

دو فنجان را در زیر لوله دستگاه قرار دهید، با حرکت دادن فنجان ها ارتفاع آنها را با دستگاه تنظیم نمایید.

2 SMALL COFFEES
DISPENSING

برای دم کردن قهوه ابتدا دکمه ☐ را فشار دهید و سپس یکی از این دکمه ها را برای انتخاب قهوه مورد نظر فشار دهید، (☐؛ ☐؛ ☐) این فرایند در نمایشگر نشان داده شده:

در این حالت دستگاه به صورت اتوماتیک عمل آسیاب کردن و اندازه گیری میزان صحیح قهوه را انجام می دهد.
! در فرایند دم کردن دو فنجان قهوه دستگاه به طور اتوماتیک دوسیکل آسیاب کردن و دوسیکل دم کشیدن قهوه را به صورت مجزا انجام می دهد.

2 SMALL COFFEES
PREBREWING...

بعد مرحله دم کشیدن قهوه آغاز می شود.

2 SMALL COFFEES
DISPENSING

بعد از آنکه قهوه دم کشید از شیر دستگاه به بیرون سرازیر می شود و نمایشگر علامت زیر را نمایش می دهد:

و سپس فرایند خارج شدن قهوه از لوله دستگاه به طور اتوماتیک متوقف می شود.

! فرایند خارج شدن قهوه از لوله دستگاه هرگز با فشار دادن یکی از دکمه های (☐؛ ☐؛ ☐) متوقف نمی شود، چنانچه ریختن قهوه متوقف شود، این فرایند (ریختن قهوه) مجدداً آغاز نخواهد شد.

مراقبت و نگهداری

استفاده از آب داغ

! ممکن است در ابتدای استفاده از آب داغ، لوله به دلیل بالا بودن درجه حرارت خیلی داغ باشد. مراقب باشید که با دست لوله را لمس نکنید زیرا خطر سوختگی را در پی دارد. قبل از اینکه از آب داغ استفاده کنید مطمئن باشید که نمایشگر این علامت را نشان می دهد:

SELECT PRODUCT
READY FOR USE



زمانی که دستگاه برای دم کردن قهوه آماده است، موارد زیر را انجام دهید:

۱- یک فنجان یا یک قوری را در زیر لوله آب داغ قرار دهید.

HOT WATER

۲- دکمه  را فشار دهید تا نمایشگر این علامت را نشان دهد:

! میزان آب مورد نظر شما در قسمت برنامه های میزان آب کاملاً شرح داده شده. برای بستن شیر آب داغ دکمه  را مجدداً فشار دهید. دستگاه به حالت نرمال خود باز می گردد. **دم کردن قهوه با بخار/کاپوچینو** بخار می تواند در کف کردن کاپوچینو و همچنین گرم کردن آشامیدنی ها مورد استفاده قرار گیرد. ! دقت کنید که در موقع استفاده از لوله بخار دچار سوختگی نشوید زیرا حرارت لوله بالا است.

مراقبت و نگهداری

۱- زمانی که دستگاه برای دم کردن قهوه آماده شد، یک فنجان و یا قوری را زیر لوله آب داغ و یا بخار قرار دهید.

۲- دکمه  را فشار دهید، تا آب از لوله خارج شده و وارد ظرف شود. در یک زمان کوتاه بخار از لوله دستگاه بیرون خواهد آمد و نمایشگر این علامت را نمایش می دهد:

STEAM

۳- برای بستن شیر بخار، دکمه  را مجدداً فشار دهید.

۴- ۱/۳ ظرف مورد نظرتان را برای تهیه کاپوچینو با شیر سرد پر نمایید.

! برای تهیه کاپوچینو استفاده از شیر سرد و یا یک فنجان آب سرد نتیجه بهتری را به دنبال خواهد داشت.



۵- لوله بخار را در داخل فنجان شیر قرار دهید تا آن گرم شود و سپس دکمه  را فشار دهید. فنجان را به آرامی به سمت بالا و پایین حرکت دهید تا کف داخل فنجان کاملاً همسان باشد.

! بخار در یک مقطع زمانی کوتاه خارج می شود و این حالت در برنامه بخار دستگاه توضیح داده شده است.

۶- دکمه  را مجدداً فشار دهید تا خارج شدن بخار متوقف شود.

! این سیستم برای گرم کردن سایر آشامیدنی ها می تواند استفاده شود. بعد از این فرایند، لوله بخار دستگاه را با یک دستمال مرطوب تمیز نمایید.



تمیز کردن کلی دستگاه

! همواره هنگامی که دستگاه خاموش است و در مواقعی که سرد است، برای تمیز کردن آن اقدام نمایید.
- دستگاه را زیر آب قرار ندهید و یا برای شستن قسمتهای مختلف آن، آن را داخل دستگاه ظرفشویی قرار ندهید.



- برای تمیز کردن دستگاه از ابزار تیز و یا پارچه های زبر و حلالها استفاده ننمایید.

- برای خشک کردن دستگاه و اجزای مختلف آن، آن را داخل میکروفر و یا فر قرار ندهید.

- مخزن آب دستگاه را هر روز تمیز نمایید و آب آن را عوض نمایید.

- فیلتر آب دستگاه را بیرون آورده و آن را تمیز نمایید.

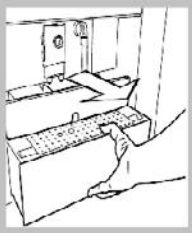

- از یک پارچه نرم و مرطوب برای تمیز کردن دستگاه استفاده نمایید.

- مجموعه مرتبط با دم کردن قهوه و لوله خروجی قهوه را تمیز نمایید.

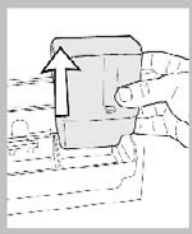

- توصیه می کنیم سینی دستگاه را بیرون بیاورید و باقیمانده های روی آن را تمیز نمایید، برای انجام این کار سینی را بیرون بیاورید و سپس همه قسمتهای آن را تمیز نمایید.

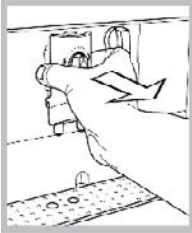

- اجزاء دم کردن قهوه را باید بیرون آورد و تمیز کرد برای این کار:

۱- لوله پایینی دم کردن قهوه را بیرون بیاورید.

۲- اجزاء مرتبط با دم کردن قهوه را بیرون بکشید.

۳- تمام قسمتهای دستگاه را با آب داغ بشویید.



شما باید دستگاه را بعد از هر بار استفاده و یا حداقل هفته ای یکبار تمیز نمایید. برای تمیز کردن دستگاه:

- با قرار دادن کلید دستگاه روی عدد صفر دستگاه را خاموش نمایید.

- سینی دستگاه را بیرون بیاورید، درب دستگاه را باز کرده و کشو را بیرون بکشید تا باقیمانده های قهوه را ببینید.

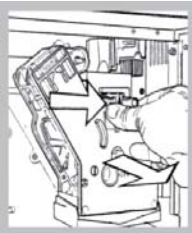

- تفاله های موجود از باقیمانده قهوه روی دو فیلتر آهنی دستگاه را بشویید.

- تمام اجزاء دستگاه را با استفاده از آب گرم بشویید و از مواد شوینده استفاده ننمایید. تمام قسمتهای دستگاه را بعد از شستشو خشک نمایید.

مراقبت و نگهداری



- قسمتهای داخلی دستگاه را کاملا تمیز نمایید.
 - دستگیره دستگاه را نگه دارید و اجزاء و قسمتهای مختلف دستگاه را که بیرون آورده‌اید با فشار به سمت مکان خودشان در جای خود قرار دهید و سپس درب دستگاه را ببندید.
 - قبل از قرار دادن سینی دستگاه سر جای خود، باقیمانده‌های قهوه را از آن خارج نمایید.
- ! یک جعبه نگهداری از دستگاه برای بالا بردن راندمان کار دستگاه موجود می باشد.

جرم گیری دستگاه

به طور معمول هر ۳-۴ ماه یکبار باید دستگاه را جرم گیری نمود، هر زمانی که شما متوجه شدید جریان آب

READY FOR USE
DECALCIFY

کاهش یافته و یا نمایشگر این علامت را نشان می دهد، باید دستگاه را جرم گیری نمایید:

! اگر شما خودتان خواستید دستگاه را جرم گیری نمایید، از مواد غیر سمی و یا مضر که در مغازه ها موجود می باشد استفاده نمایید. ما توصیه می کنیم از مواد جرم گیر آریستون استفاده نمایید.



! هرگز از سرکه به عنوان یک ماده جرم گیر استفاده ننمایید.
! فیلتر آب را قبل از جرم گیری دستگاه بیرون بیاورید.
برای جرم گیری دستگاه به روش زیر عمل نمایید:

- ۱- مواد جرم گیر را بر طبق دستور العمل موجود بر روی آن با آب مخلوط نمایید و سپس در مخزن آب قرار دهید.
- ۲- دستگاه را روشن نمایید.

DESCALING
NO

۳- دکمه  را حداقل ۵ ثانیه فشار دهید و برنامه را انتخاب نمایید، نمایشگر این علامت را نشان می دهد:

DESCALING
YES

۴- از این دکمه ها   استفاده نمایید:



- ۵- لوله بخار را به سمت سینی دستگاه قرار دهید.
- ۶- یک ظرف مناسب را زیر لوله بخار قرار دهید و دکمه  را فشار دهید.

MACHINE IS DESCALING

دستگاه به طور اتوماتیک عمل جرم گیری را انجام می دهد.
(تنظیم برنامه به صورت دستی و اتوماتیک انجام پذیر است) نمایشگر این علامت را نشان می دهد:

RINSE MACHINE
FILL WATERTANK

۷- در انتهای سیکل جرم گیری، محلول جرم گیر را خالی نمایید و برنامه متوقف می شود و نمایشگر این علامت را نشان می دهد:

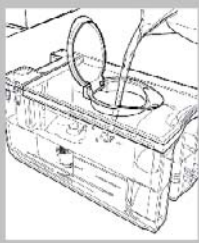

۸- مخزن آب را با آب کاملاً تازه پر نمایید و آن را سر جای خود قرار دهید و درب صفحه دستگاه را ببندید.

RINSE MACHINE
PRESS WATER KEY

در این حالت نمایشگر این علامت را نشان می دهد:

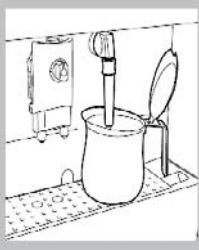

۹- یک ظرف مناسب را در زیر دستگاه قرار دهید و دکمه  را فشار دهید. دستگاه برنامه خود را آغاز می نماید.

MACHINE IS RINSING

نمایشگر این علامت را نشان می دهد:

RINSING FINISHED
PRESS WATER KEY

۱۰- وقتی سیکل جرم گیری کامل شد دستگاه این علامت را نشان می دهد:

۱۱- مخزن دستگاه را پر نمایید و دکمه  را فشار دهید تا جریان مجدداً آغاز شود و دستگاه گرم شود. ! اگر شما از جرم گیری غیر از آنچه گفته شده بود استفاده نمودید، باید دستور العمل را دستی تنظیم نمایید.



قطع سیکل جرم گیری

اگر در حین انجام سیکل جرم گیری دستگاه خاموش شود یا به دلیلی جریان برق قطع شود به محض وصل شدن جریان دستگاه برنامه جرم گیری را دوباره ادامه خواهد داد.

MACHINE IS DESCALING
INTERRUPTED

اگر دکمه  را فشار دهید سیکل جرم گیری قطع می شود و نمایشگر این علامت را نشان می دهد:

DESCAL. INTERRUPTED
EMPTY WATERTANK

برای انجام سیکل جرم گیری مجدد دکمه  را فشار دهید. اگر دکمه  و یا  را فشار دهید نمایشگر این علامت را نشان می دهد:

هشدار: بعد از اتمام سیکل جرم گیری مواد جرم گیر را از دستگاه خارج نمایید و مخزن دستگاه را با آب تمیز پر نمایید.

تنظیم کردن عملکردها

مصرف کننده می تواند دستگاه را بر اساس پارامترهای مورد نظر و بر اساس سلیقه شخصی خود تنظیم نماید.

دستورات منو

برای تغییر دادن عملکرد پارامترها، هنگامی که از دستگاه استفاده نمی کنید با فشار دادن دکمه **MENU** برنامه مورد نظر خود را وارد نمایید. با استفاده از دکمه **۸** **۷** عملکرد و برنامه مورد نظر خود را انتخاب نمایید. برای خارج شدن از برنامه دکمه **MENU** را فشار دهید.

تغییر عملکرد

با استفاده از دکمه **۸** **۷** عملکرد خواسته شده را انتخاب نمایید. با استفاده از دکمه **OK** می توانید برنامه خواسته شده را فعال نمایید، با استفاده از کلید **۸** **۷** می توانید حالت های مختلف برنامه مورد نظر خود را ببینید، برای ذخیره کردن متغیر خواسته شده دکمه **OK** را فشار دهید.

توجه: دکمه **MENU** برنامه را در هر مقطع زمانی بدون ذخیره کردن آن قطع می نماید، این فرایند تنها زمانی صورت می پذیرد که شما دکمه **OK** را فشار نداده باشید.

عملکردهای قابل برنامه ریزی

حالت STANDBY

زمانی که برای مدت کوتاهی می خواهید از دستگاه استفاده نمایید می توانید دستگاه را در حالت STANDBY قرار دهید، این عمل میزان مصرف انرژی را کاهش می دهد.

با این حال ما توصیه می کنیم که اگر برای مدت طولانی از دستگاه استفاده نمی کنید بهتر است که دستگاه را خاموش نمایید. وقتی که دستگاه را مجددا روشن می نمایید ظرف مدت چند دقیقه دستگاه گرم می شود. با فشار دادن دکمه **۸** **۷** عملکرد برنامه را انتخاب نمایید.

STANDBY *
RINSING

با فشار دکمه **OK** عملکرد انتخاب شده را فعال کنید، نمایشگر این علامت را نمایش می دهد:

STANDBY

دستگاه روشن است اما هیچیک از اجزاء دستگاه فعال نیستند. برای فعال کردن دستگاه دکمه **OK** را فشار دهید.

سیکل آبشویی دستگاه

به محض گرم شدن دستگاه: آب به طور خودکار از لوله داخلی دستگاه خارج می شود و آب تازه جایگزین آن می گردد. این عملکرد به صورت دستی نیز تنظیم می شود.

RINSING *
LANGUAGE

برای غیر فعال کردن دستگاه: دکمه **۸** **۷** را فشار دهید، و این عملکرد را انتخاب نمایید:

RINSING
ON

و برای فعال کردن آن دکمه **OK** را فشار دهید، این علامت به نمایش در می آید:

RINSING
OFF

حالا دکمه **۸** **۷** را فشار دهید.

و انتخاب خودتان را با استفاده از دکمه **OK** ذخیره نمایید.

زبان دستگاه

این عملکرد دستگاه نشان دهنده زبان دستگاه می باشد که شما می توانید از روی منوی آن زبانهای انگلیسی، ایتالیایی، آلمانی، اسپانیایی، فرانسوی، هلندی و پرتغالی را انتخاب نمایید. معمولاً زبان دستگاه بر اساس کشور

LANGUAGE *
CONTRAST

سازنده آن یا از جایی که فروخته می شود، تعیین می شود. برای تغییر زبان دستگاه از دکمه [V] [A] استفاده نمایید:

LANGUAGE
ENGLISH

و برای تثبیت آن دکمه [OK] را فشار دهید، نمایشگر این علامت را نشان می دهد:

حالت متضاد

برای عملکرد بهتر، برنامه را به این صورت تنظیم نمایید: دکمه [V] [A] را انتخاب نمایید:

CONTRAST *
WATER HARDNESS

برای تثبیت آن دکمه [OK] را فشار دهید، نمایشگر این علامت را نشان می دهد:

CONTRAST
>■■■■■ < 50

حالت متضاد را با استفاده از دکمه [V] [A] انتخاب نموده و برای ذخیره انتخاب انجام شده دکمه [OK] را فشار دهید.

میزان سختی آب

میزان سختی آب بسته به منطقه جغرافیایی، کاملاً متفاوت است. بنابراین دستگاه بامیزان سختی آب تنظیم می شود، این میزان بین ۱ تا ۴ متغیر است. میانگین سختی آب تعیین شده برای دستگاه درجه ۳ می باشد.

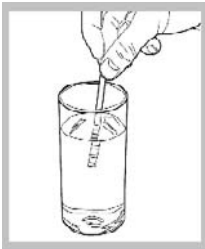

برای تعیین میزان سختی آب، یک نوار را داخل یک لیوان آب قرار دهید، سپس نوار را به آرامی تکان دهید تا آب اضافی آن حذف شود. بعد از یک دقیقه نتیجه تست مشخص خواهد شد. تعداد خانه هایی که روی نوار تغییر رنگ داده اند را کنترل نمایید، این خانه های رنگی میزان سختی آب را نشان می دهد.

WATER HARDNESS *
WATERFILTER

برای انتخاب این عملکرد دکمه [V] [A] را فشار دهید:

WATER HARDNESS
HARDNESS 3

برای تثبیت برنامه دکمه [OK] را فشار دهید، نمایشگر این علامت را نشان می دهد:

با استفاده از کلیدهای [V] [A] میزان سختی آب را تعیین نمایید. (برای مثال ۲ مربع = میزان سختی آب ۲)

READY FOR USE
DECALCIFY

هشدار: این تنظیمات زمانی اتفاق می افتد که میزان و درجه مواد درست انتخاب شده باشد.

فیلتر آب

این عملکرد از دستگاه در صورت نصب صحیح فیلتر آب، جریان آب را برنامه ریزی می کند، با استفاده از

WATERFILTER *
TEMPERATURE

کلید [V] [A] برنامه انتخاب می شود:

WATERFILTER
OFF

و با استفاده از دکمه [OK] برنامه را تأیید نمایید.

برنامه ها

WATERFILTER
ON

با استفاده از دکمه ۸ برنامه را انتخاب نمایید
برای تأیید آن دکمه OK را فشار دهید.

! هر زمانی که شما فیلتر جدیدی را جایگزین می نمایید باید برنامه را مجدداً تنظیم نمایید. به این منظور

WATERFILTER
RESET

دکمه ۸ را فشار دهید و برای تأیید آن دکمه OK
را فشار دهید:

درجه حرارت

این عملکرد از دستگاه درجه حرارت آب را برای درست کردن قهوه تنظیم می نماید. (زیاد، متوسط و پایین)

TEMPERATURE *
PROGR. COFFEE LENG.

با استفاده از دکمه ۸ برنامه را انتخاب نمایید و با
استفاده از دکمه OK برنامه انتخاب شده را تنظیم نمایید:

TEMPERATURE
MEDIUM

برای مثال اگر نمایشگر این علامت را نشان داد:

OK

با فشار دادن دکمه ۸ درجه حرارت مورد نظر خود را انتخاب نمایید و سپس برای تأیید آن دکمه OK
را فشار دهید.

برنامه ریزی برای تعیین میزان قهوه

این عملکرد به شما این امکان را می دهد که میزان قهوه دلخواه خود را تعیین نمایید، هر زمانی که یکی از

این دکمه ها را (☐؛ ☐؛ ☐) را فشار دهید. شما می توانید این عملکرد را برای داشتن هر میزان قهوه
برنامه ریزی نمایید. برای انتخاب عملکرد خواسته شده

PROGR. COFFEE LENG.*
PROGR. WATER AMOUNT

دکمه ۸ را فشار دهید.

SELECT PRODUCT
PROGRAMM. COFFEE

برای تأیید برنامه دکمه OK را فشار دهید.

! در این مرحله اگر نمایشگر برای لحظه ای متوقف شود، دستگاه عملکرد مربوطه را قطع می نماید و از برنامه
خارج می شود.

فنجان را در زیر لوله دستگاه قرار دهید، براساس نوع قهوه دلخواه دکمه مربوطه را فشار دهید (☐؛ ☐)
یا (☐) نمایشگر این علامت را نشان می دهد:

1 SMALL COFFEE
DISPENSING ☐

1 SMALL COFFEE
PROGRAMM. COFFEE ☐

و سپس :

منتظر بمانید تا فنجان با قهوه مورد نظر شما پر شود و سپس دکمه را دوباره فشار دهید.

برنامه ریزی جهت تعیین میزان آب

با استفاده از دکمه ۵ شما قادر خواهید بود میزان آب را تنظیم نمائید، با استفاده از دکمه ۸ عملکرد
مورد نظر را انتخاب نمایید:

PROGR. WATER AMOUNT*
PROGRAM STEAM TIME

SELECT PRODUCT
PROGRAMM. WATER

برای تائید برنامه دکمه را فشار دهید، نمایشگر این علامت را نشان می دهد.

HOT WATER
PROGRAMM. WATER

برای استفاده از آب داغ نیز فنجان یا ظرف مورد نظر را در زیر لوله آب قرار دهید و دکمه را فشار دهید:

وقتی میزان آب مورد نظر شما در فنجان قرار گرفت دکمه را دوباره فشار دهید. حالا دستگاه برنامه ریزی شده است.

برنامه ریزی برای بخار

این عملکرد به شما این امکان را می دهد که میزان بخار مورد نظر خودتان را انتخاب نمایید، هر زمانی که

PROGRAM STEAM TIME *
AROMA SMALL COFFEE

دکمه را فشار دهید. با استفاده از این دکمه می توانید عملکرد مورد نظرتان را انتخاب نمایید.

برای تائید برنامه انتخاب شده دکمه را فشار دهید، نمایشگر این علامت را نشان می دهد:

SELECT PRODUCT
PROGRAMM. STEAM

فنجان مورد نظرتان را با نوع آشامیدنی دلخواه که می خواهید آن را گرم نمایید در زیر لوله قرار داده و

STEAM
PROGRAMM. STEAM

دکمه را فشار دهید، در حالی که بخار توزیع می گردد، این علامت نشان داده می شود:

وقتی میزان بخار دلخواه شما در ظرف قرار گرفت، دکمه را دوباره فشار دهید، حالا دستگاه برنامه ریزی شده است.

انواع طعم قهوه اسپرسو

این عملکرد از برنامه به شما این امکان را می دهد که بر اساس نوع آسیاب کردن دانه های قهوه، نوع قهوه

AROMA SMALL COFFEE *
AROMA COFFEE

مورد نظر خودتان را انتخاب نمایید. (غلیظ، معمولی، رقیق) با استفاده از دکمه عملکرد مورد نظر را انتخاب نمایید:

AROMA SMALL COFFEE
STRONG

برای تائید برنامه دکمه را فشار دهید، نمایشگر این علامت را نشان می دهد:

با فشار دکمه مقدار و نوع قهوه دلخواه را انتخاب نمایید و از دکمه برای ذخیره کردن برنامه استفاده نمایید.

انواع طعم قهوه

این عملکرد به شما این امکان را می دهد که نوع قهوه دلخواه را بر اساس سلیقه خود انتخاب نمایید. (غلیظ،

AROMA COFFEE *
AROMA LARGE COFFEE

معمولی، رقیق) با استفاده از دکمه عملکرد مورد نظر را انتخاب نمایید.

AROMA COFFEE
NORMAL

با استفاده از دکمه برنامه انتخاب شده را تائید نمایید، نمایشگر این علامت را نشان می دهد:

با فشار دکمه مقدار و نوع قهوه دلخواه را انتخاب نمایید و از دکمه برای ذخیره کردن برنامه استفاده نمایید.

برنامه ها

طعم قهوه زیاد

این عملکرد به شما این امکان را می دهد که میزان قهوه مورد نظر را انتخاب نمائید. (زیاد، معمولی، کم) با استفاده از دکمه برنامه را انتخاب نمائید:

AROMA LARGE COFFEE *
PREBREWING

و برای تائید برنامه دکمه را فشار دهید. نمایشگر این علامت را نشان می دهد:

AROMA LARGE COFFEE
STRONG

با فشار دکمه مقدار قهوه دلخواه را انتخاب نمائید و برای ذخیره برنامه دکمه را فشار دهید.

مرحله پیش دم کردن قهوه

این مرحله تاثیر بسیار زیادی در بالا بردن طعم قهوه دارد در این فرایند قبل از دم کردن قهوه، ابتدا کاملا خیس می شود، قبل از اینکه قهوه دم کشیده شود. با استفاده از این دکمه برنامه را انتخاب نمائید:

PREBREWING *
TOTAL COFFEES

برای تائید برنامه دکمه فشار دهید:

PREBREWING
ON

برای متوقف کردن برنامه از دکمه استفاده کنید:

PREBREWING
OFF

و برای طولانی کردن برنامه دکمه :

PREBREWING
LONG

برای بالا بردن میزان قهوه و برای ذخیره برنامه دکمه را فشار دهید.

نمایشگر تعداد دفعات استفاده از قهوه

این نمایشگر شمار دفعاتی را که از دستگاه قهوه استفاده شده است را نشان می دهد، برای انتخاب عملکرد این برنامه دکمه را انتخاب نمائید:

TOTAL COFFEES *
TIMER

و برای تائید برنامه دکمه را فشار دهید، نمایشگر این علامت را نشان می دهد:

TOTAL COFFEES
81

برای خارج شدن از برنامه دکمه را فشار دهید.

زمان سنج

این برنامه به شما این امکان را می دهد که در مصرف انرژی صرفه جویی نمایید، زمانی که برای مدت طولانی از دستگاه استفاده نمی کنید.

STANDBY

۳ ساعت بعد از استفاده از دستگاه

! خاموش کردن زمان سنج دستگاه با حداقل ۵ دقیقه فاصله تنظیم می شود و برنامه متوقف می گردد.

TIMER *
CLOCK

با استفاده از دکمه عملکرد مورد نظر را انتخاب نمائید:

ENERGY SAVING
AFTER 3:00

و برای تائید برنامه دکمه را فشار دهید. نمایشگر این علامت را نشان می دهد:

با فشار دکمه برنامه به طور اتوماتیک خاموش می گردد و با استفاده از کلید برنامه ذخیره می شود.

! توجه: چنانچه زمان سنج روشن/خاموش اتوماتیک در ساعت فعال نباشد، عملکرد لغو خواهد شد.

ساعت

این عملکرد از برنامه به شما این امکان را می دهد که زمانی که دستگاه در حالت STANDBY و یا انتخاب برنامه است، زمان را انتخاب نمائید. برای برنامه ریزی صحیح

باید زمان به این صورت تنظیم شود:

CLOCK *
RINSING CYCLE

دکمه را فشار دهید:

CLOCK TIME *
ON/OFF TIME

برای تثبیت برنامه دکمه را فشار دهید. از این دکمه برای

انتخاب عملکرد :

CLOCK TIME
0:00

و برای تائید آن دکمه را فشار دهید:

برای تنظیم ساعت دکمه و سپس برای تائید آن دکمه را فشار دهید. سپس برای تنظیم دقیقه دکمه و برای تائید آن دکمه را انتخاب نمائید. به این ترتیب زمان تنظیم می شود و دستگاه به حالت اولیه بر می گردد.

! توجه: وقتی که دستگاه خاموش می شود، زمان تنظیم شده در حافظه دستگاه باقی می ماند.

نمایشگر زمان

با استفاده از دکمه برنامه را انتخاب نمائید، و با

استفاده از دکمه برنامه را تائید کنید:

SHOW CLOCK TIME *
ON

SHOW CLOCK TIME *
AUTOMATIC ON/OFF

برای لغو برنامه دکمه را انتخاب نموده و توجه داشته باشید که برنامه فقط توسط استفاده کننده

SHOW CLOCK TIME *
OFF

می تواند لغو شود و برای ذخیره برنامه دکمه را فشار دهید.

تنظیم خاموش / روشن کردن زمان

با برنامه ریزی، دستگاه به طور خودکار روشن و خاموش می شود. اگر دستگاه در موقعیت (ا) یا روشن قرار

ON/OFF TIME *
SHOW CLOCK TIME

بگیرد، این عملکرد اتفاق می افتد. برای انجام آن دکمه

را فشار دهید و برای تائید برنامه دکمه را فشار دهید:

ON/OFF TIME
ON TIME 0:00

و سپس برای تنظیم دقیقه دستگاه دکمه را انتخاب نموده و برای تائید آن دکمه را فشار دهید.

ON/OFF TIME
OFF TIME 0:00

برای خاموش کردن هم دکمه را فشار داده و برای

تائید آن دکمه را فشار دهید.

برنامه ها

! توجه: اگر روشن و خاموش کردن دستگاه در یک زمان (همزمان) اتفاق بیفتد، دستگاه هر دو برنامه را لغو می کند. ساعت باید تنظیم شود به منظور اینکه برنامه به درستی انجام شود.

برای روشن / خاموش شدن اتوماتیک

! با استفاده از دکمه برنامه را انتخاب نمایید:

AUTOMATIC ON/OFF *
CLOCK TIME

برای تایید برنامه دکمه را فشار دهید.

AUTOMATIC ON/OFF
NO

برای فعال کردن عملکرد دستگاه از کلید استفاده نمایید و نمایشگر این علامت را نشان می دهد:

AUTOMATIC ON/OFF
YES

کنترل نمایید که پارامتر انتخاب شده در برنامه موجود می باشد در غیر این صورت نمایشگر این علامت را نشان می دهد.

STANDBY

! توجه: در این مراحل ممکن است با فشار دکمه دستگاه ناگهان غیر فعال شود، برای راه اندازی مجدد دستگاه به برنامه دستگاه بروید و دکمه را فشار دهید و با فشار از برنامه خارج شوید.

سیکل شستشو

این عملکرد زمانی اتفاق می افتد که آب موجود در مخزن دستگاه تمامی اجزاء دستگاه را با آب تمیز می نماید. ! در طی سیکل شستشو حتما یک نفر باید بر انجام آن نظارت داشته باشد. قبل از انجام سیکل شستشو مخزن آب را پر کنید.

RINSING CYCLE *
FACTORY SETTINGS

برای انجام این برنامه دکمه را انتخاب نمایید:

RINSING CYCLE
NO

و برای تایید برنامه دکمه را فشار دهید.

RINSING CYCLE
YES

برای شروع سیکل شستشو دکمه را فشار دهید نمایشگر این علامت را به شما نشان می دهد:

RINSING CYCLE

دستگاه تقریباً در حدود نیمی از آب موجود در مخزن را برای شستشو تخلیه می نماید. سپس سیکل به طور اتوماتیک متوقف می شود و نمایشگر این علامت را نشان می دهد:

SELECT PRODUCT
READY FOR USE

تنظیمات کارخانه

با استفاده از این عملکرد شما قادر خواهید بود دستگاه را روی تنظیمات اولیه آن قرار دهید.

از دکمه استفاده نمائید:

FACTORY SETTINGS *
EXIT

برای تأیید برنامه دکمه را فشار دهید.

نمایشگر این علامت را نشان می دهد:

FACTORY SETTINGS
NO

برای دوباره تنظیم کردن دستگاه، دکمه را فشار دهید و برای تأیید برنامه دکمه را فشار دهید.

! هشدار: وقتی همه پارامترهای دستگاه دوباره تنظیم شد تنظیماتی که قبلاً انجام داده‌اید حذف خواهد شد.

پیامهای دستگاه

دستگاه دارای یک سری پیامهاست که به مصرف کننده اطلاع می دهد چطور از دستگاه استفاده نماید.

علامت نشان داده شده در زیر یک سری از اطلاعات دستگاه می باشد که نشان می دهد که در صورت بروز

مشکل مصرف کننده چه کاری باید انجام دهد:

STANDBY

READY FOR USE
DECALCIFY

- دکمه را فشار دهید.

FILL WATERTANK

- دستگاه را تراز نمائید.

- مخزن آب را با آب تازه پر نمائید.

! هر زمانی که میزان آب دستگاه پایین باشد باید دستگاه را با آب تازه پر نمود، مخزن آب دستگاه با استفاده

از فیلتر آب تنظیم و تمیز شده است و به این ترتیب به حداقل میزان آب نیاز دارد تا عمل تصفیه را انجام

دهد.

COFFEE BEANS EMPTY
READY FOR USE

- مخزن قهوه را با دانه های قهوه پر نمائید تا سیکل دم

کشیدن قهوه آغاز شود.

WASTE TRAY FULL

- درب دستگاه را باز نمائید و مواد باقی مانده یا تفاله های حاصل از دم کردن قهوه را خالی نمائید و در

ظرف مناسب قرار دهید.

! نکته مهم: تفاله های حاصل از دم کردن قهوه زمانی که دستگاه روشن است باید تخلیه شود. در فاصله

زمانی حداقل ۵ ثانیه باید تفاله های حاصله را تخلیه نمائید.

اگر در زمانی که دستگاه خاموش است نسبت به تخلیه تفاله ها اقدام نمائید، امکان دم کردن قهوه وقتی

که دستگاه را دوباره روشن می نمائید وجود ندارد.

BREWUNIT MISSING

توصیه ها و نکات ایمنی

WASTE TRAY MISSING

– اجزاء دم کردن قهوه را به درستی سر جای خود قرار دهید.

CLOSE DOOR

– سینی دستگاه را به درستی سر جای خود قرار دهید.

CLOSE CONTROL PANEL

– درب جلویی را ببندید.

VENTILATE

– صفحه (پنل) بالایی را ببندید.

– یک فنجان یا ظرف مناسب را در زیر لوله دستگاه قرار دهید و دکمه ۵ را فشار دهید. منتظر بمانید تا آب به آرامی از لوله دستگاه بیرون بیاید. برای قطع کردن جریان آب دکمه ۵ را فشار دهید.

BREWUNIT BLOCKED

GRINDER BLOCKED

– در صورت برطرف نشدن اشکالات با مرکز سرویس و خدمات تماس بگیرید.

توصیه ها و نکات ایمنی

موارد استفاده

- این دستگاه تنها برای مصارف خانگی ساخته شده است.
- در ساختار دستگاه تغییری را ایجاد نکنید و یا برای اهداف دیگری از آن استفاده ننمایید.
- این دستگاه باید توسط افراد بزرگسال مورد استفاده قرار گیرد.
- جریان برق**
- دستگاه را به پریز متناسب با آن وصل نمایید.
- ولتاژ برق باید با ولتاژ ذکر شده در جدول مشخصات فنی دستگاه مطابقت داشته باشد.
- سیم برق**
- چنانچه سیم برق دارای هرگونه نقص و یا ایرادی می باشد، از دستگاه استفاده ننمائید.
- سیم برق را به دور از لبه های تیز و برنده یا سطوح گرم و همچنین به دور از مواد آتش زا نگهداری کنید.
- هرگز سیم جریان برق را با دستهای مرطوب و یا هنگامی که با پای برهنه هستید لمس نکنید.
- مطمئن شوید که دستگاه به دور از دسترس کودکان قرار دارد، زیرا کودکان از خطرات ناشی از جریان برق دستگاه اطلاعی ندارند.
- مواد بسته بندی دستگاه را به دور از دسترس کودکان قرار دهید.

خطر سوختگی

- هرگز خودتان و یا دیگران را در معرض مستقیم جریان آب داغ و یا بخار دستگاه قرار ندهید و در موقع استفاده از دستگاه از دستگیره و یا دکمه های قرار داده شده استفاده نمایید.
- در روی دستگاه ابزار و اشیاء را قرار ندهید.
- **نصب دستگاه، مراقبت و نگهداری از دستگاه**
- مسیر تهویه دستگاه را مسدود ننمایید.
- پریز برق باید به آسانی قابل دسترس باشد.
- دستگاه را در جاهای خیلی داغ و یا نقاطی که احتمال آسیب رسیدن به دستگاه وجود دارد، قرار ندهید.
- فاصله دستگاه تا دیوار باید ۱۰ سانتی متر باشد.
- دستگاه را در دمای زیر صفر درجه سانتی گراد نگهداری نکنید زیرا یخ زدن دستگاه باعث آسیب دیدن آن می گردد.
- پریز برق باید به آسانی قابل دسترس باشد.
- از دستگاه در محیط های باز و بدون حفاظ استفاده نکنید.
- **تمیز کردن دستگاه**
- قبل از تمیز کردن دستگاه، دستگاه را خاموش نمایید و دوشاخه را از پریز بکشید و دکمه دستگاه را روی O قرار دهید.
- سپس منتظر بمانید تا دستگاه کاملا خنک شود.
- هرگز دستگاه را زیر آب قرار ندهید، از پاشیدن آب بر روی آن خودداری نمائید.
- از ریختن آب داخل دستگاه جدا خودداری نمائید.
- **نگهداری دستگاه**
- اگر از دستگاه برای مدت زمان طولانی استفاده نمی کنید، حتما دو شاخه را از پریز بکشید و دستگاه را خاموش نمایید.
- دستگاه را در یک مکان خشک و به دور از دسترس کودکان نگه دارید.
- دستگاه را به دور از هرگونه آلودگی و گرد و غبار قرار دهید.
- از قرار دادن اشیاء و وسایل سنگین بر روی دستگاه و پنل دستگاه کاملا خودداری نمائید.
- **خدمات / مراقبت**
- در موارد قطع جریان برق، دوشاخه را از پریز بکشید.
- تعمیر و خدمات دستگاه باید تنها توسط تکنسین های متخصص شرکت انجام پذیرد.
- کارخانه هیچ گونه مسئولیتی در قبال تعمیر و خدمات دستگاه را نمی پذیرد.
- **ایمنی در برابر آتش سوزی**
- در حوادثی نظیر آتش سوزی، از خاموش کننده های دی اکسید کربن دار (CO2) استفاده کنید و هرگز برای مهار کردن آتش از آب و یا پودرهای خاموش کننده استفاده نکنید.

مشکلات - دلائل - راه حلها

مشکلات	دلائل	راه حلها
دستگاه روشن نمی‌شود	دستگاه به پریرز برق وصل نیست	اتصالات برق را کنترل نمایید
قهوه به اندازه کافی داغ نیست	فنجان ها سرد هستند	فنجان ها را در آب داغ قرار دهید
آب داغ و بخار توزیع نمی‌شود	لوله بخار گرفته است	لوله بخار را به سمت پایین بیرون بکشید و آن را تمیز نمایید
قهوه به آرامی دم می‌کشد	کیفیت قهوه بالاست	ترکیب قهوه را عوض نمایید
	اجزاء دستگاه کثیف است	دکمه آسیاب دستگاه را روی بالاترین شماره قرار دهید. اجزاء دستگاه را بشویید
	دکمه سیستم SBS را در جهت صحیح اود قرار نگرفته	دکمه را ابتدا به سمت چپ و در هنگام دم کردن قهوه آن را به سمت راست بچرخانید
قهوه خیلی سریع دم می‌کشد	دانه های قهوه خیلی درشت هستند	ترکیب قهوه را عوض نمایید
	سیستم SBS در جهت چپ قرار گرفته	آسیاب دستگاه را روی پایینترین درجه قرار دهید
	وقتی قهوه دم می‌کشد، دکمه را به سمت راست بچرخانید	وقتی قهوه دم می‌کشد، دکمه را به سمت راست بچرخانید
مدت زمان زیادی طول می‌کشد تا دستگاه گرم شود و یا توزیع آب از لوله دستگاه خیلی کم است	در جریان آب دستگاه مشکلی وجود دارد	سیکل تصفیه آب را کنترل نمایید
اجزاء دستگاه بیرون آورده نمی‌شود	اجزاء دستگاه به درستی جایگزین نشده	دستگاه را روشن نمایید، درب جلوی دستگاه را ببندید، اجزاء دستگاه را در موقعیت خود قرار دهید
	سینی دستگاه به درستی جایگزین نشده	سینی را بیرون بیاورید
قهوه به بیرون تراوش میکند	اجزاء دستگاه به درستی سر جای خود قرار نگرفته اند	اجزاء را سر جای خود قرار دهید
	ممکن است چیزی در دستگاه گیر کرده باشد	اجزاء دم کردن قهوه را بیرون بیاورید و آن را بشویید
قهوه کف اندکی دارد	ترکیب قهوه نامناسب است و یا قهوه تازه نیست	ترکیب قهوه را عوض نمایید
	دانه های قهوه خیلی درشت هستند	آسیاب قهوه را تنظیم نمایید
	دکمه سیستم SBS به سمت چپ قرار گرفته	دکمه سیستم SBS را به سمت راست بچرخانید
آب از سینی سر ازیر شده است	سینی خیلی پر شده	جریان آب را کنترل نمایید و سینی را خالی کنید

با تشکر از حسن انتخاب شما مشترک محترم، خواهشمند است جهت نصب و راه اندازی دستگاه ، مطالب زیر را مد نظر داشته باشید :

– جهت نصب و راه اندازی اولیه دستگاه ۴۸ ساعت قبل با مرکز خدمات طلایی نیکان (۰۲۱-۸۲۳۲) تماس حاصل فرمائید.

– اعلام شماره اشتراک درج شده روی لیبل گارانتی دستگاه ، به مرکز خدمات طلایی نیکان الزامی می باشد . دستگاه فاقد لیبل گارانتی به هیچ عنوان شامل ضمانت شرکت نیکان نمی باشد .

– لطفاً قبل از حضور نماینده مجاز خدمات طلایی نیکان در محل ، اقدام به باز نمودن بسته بندی و راه اندازی دستگاه ننمائید. نقشه کلیه محصولات در کاتالوگ ارائه شده شرکت موجود می باشد .

– لطفاً قبل از تماس با مرکز خدمات، نسبت به آماده سازی محل نصب دستگاه اقدام نمائید. بعد از حضور سرویسکاران چنانچه محل آماده نباشد، هزینه ایاب ذهاب دریافت می گردد.

– در صورت نیاز به استفاده از لوازم اضافی و اتصالات ، هزینه آن به عهده مشتری خواهد بود.

– بعد از نصب و راه اندازی دستگاه، کارت گارانتی مربوطه را از سرویسکار دریافت نمائید. (لطفاً توجه بفرمائید که کلیه اطلاعات درخواستی در کارت گارانتی تکمیل گردد)

شماره تلفن ۰۲۱-۸۸۷۶۵۳۰۰ جهت دریافت نظرات و انتقادات مشترکین محترم در نظر گرفته شده که مستقیماً از دفتر مرکزی پیگیری می گردد و موارد احتمالی شکایت از طریق این واحد بررسی و توسط مسئول مربوطه پاسخ داده خواهد شد

نکاتی در خصوص استاندارد دستگاه ها

فر برقی:

به طریقه تعبیه مکان جهت تهویه در دفترچه راهنما توجه نمائید.
حداکثر فاصله پریز برق با مکان نصب دستگاه بایستی ۱۰۰ سانتی متر باشد و پشت دستگاه قرار نداشته و به راحتی در دسترس باشد.

فر برقی و گاز:

به طریقه تعبیه مکان جهت تهویه در دفترچه راهنما توجه نمائید.
حداکثر طول شیلنگ گاز تا مکان نصب دستگاه بایستی ۱۴۰ سانتی متر باشد.
حداکثر فاصله پریز برق با مکان دستگاه بایستی ۱۰۰ سانتی متر باشد.
پریز برق ، شیلنگ گاز و شیر گاز نباید پشت دستگاه قرار داشته باشد و به راحتی در دسترس باشد.
جهت نصب دو دستگاه گاز سوز در یک محل باید دو عدد شیر گاز مجزا وجود داشته باشد

ظرفشویی و لباسشویی:

جهت نصب دستگاه فقط یک عدد شیر آب سرد ، ۳/۴ که حداکثر ۳ متر از دستگاه فاصله داشته باشد مورد نیاز است.

حداکثر فاصله خروجی فاضلاب تا دستگاه بایستی ۱۵۰ سانتی متر باشد و از سطح زمین حداقل ۶۰ سانتی متر و حداکثر ۹۰ سانتی متر ارتفاع داشته باشد.

توجه: شیر آب و محل خروجی فاضلاب بایستی پشت دستگاه باشد و جهت اتصال به برق و شیر آب نباید مانعی وجود داشته باشد

هود:

فضای مورد نیاز جهت عبور لوله خرطومی تعبیه شده باشد (حداقل ۱۵ سانتی متر)، همچنین پریز برق به دستگاه نزدیک و در دسترس باشد.

فاصله بین هود و صفحه اجاق باید ۷۰ سانتی متر باشد.

صفحه گاز:

حداکثر فاصله شیلنگ گاز تا محل نصب ، ۱۴۰ سانتی متر باشد.

در فضای بالای صفحه گاز سطح کابینت قرار نگرفته باشد

ایندزیت

سرویس خدمات: ۰۲۱-۸۲۳۲
پیام کوتاه: ۳۵۵۵۸۲۳۲
مبدای مشتری: ۰۲۱-۸۸۷۶۵۳۵
www.nikan-co.com

خدمات طلایی نیکان نماینده رسمی
ایندزیت ، اکسپریال ، آریستون و شولتز

